

これはゾイドの発掘地域を示した地図である。——カール・K・グスタフ



ZW24 パキケドス

発掘地域：ワイルド大陸 平原地帯

パキケドスの首の性能に目をつけ、工業用品のスプリング開発に活用されたという。

ZOIDS

ワイルドワイルド

復元の手

PACHYGEDOS

ZW24 パキケドス (パキケファロサウルス種)

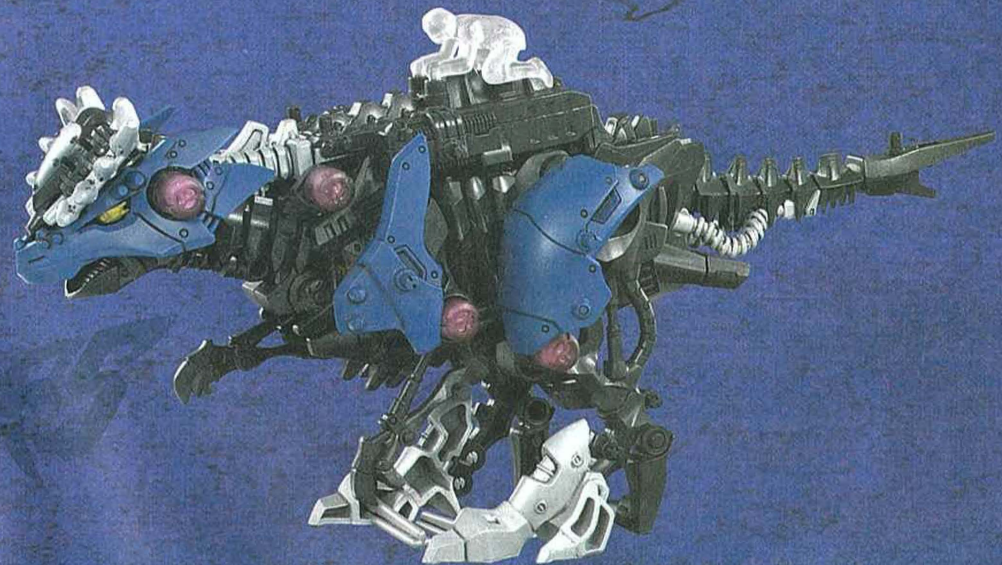

ZW24 パキケドス 発掘見取り図

パキケドスを発掘して復元せよ!!

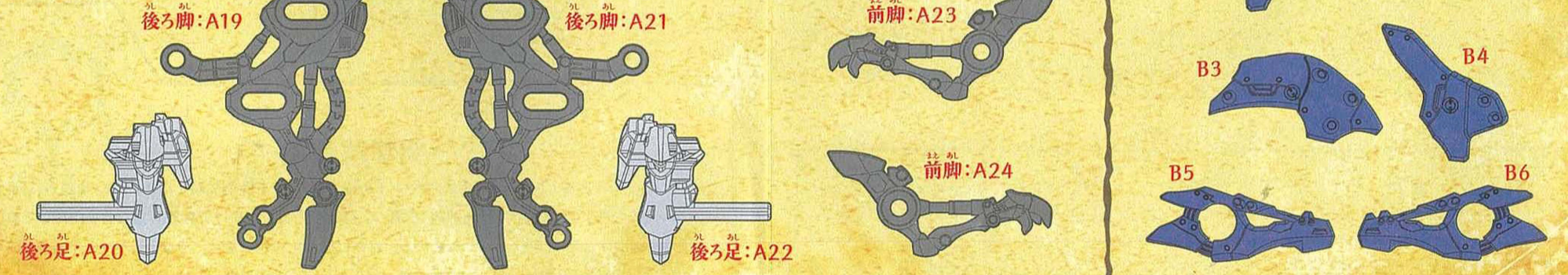
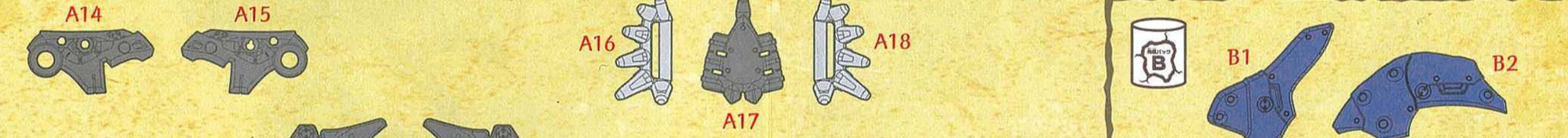
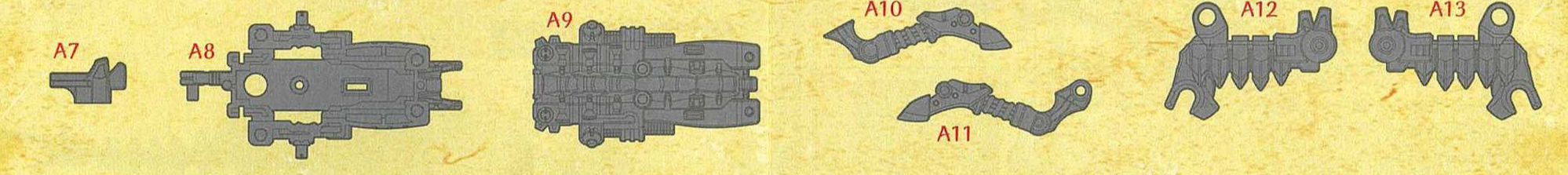
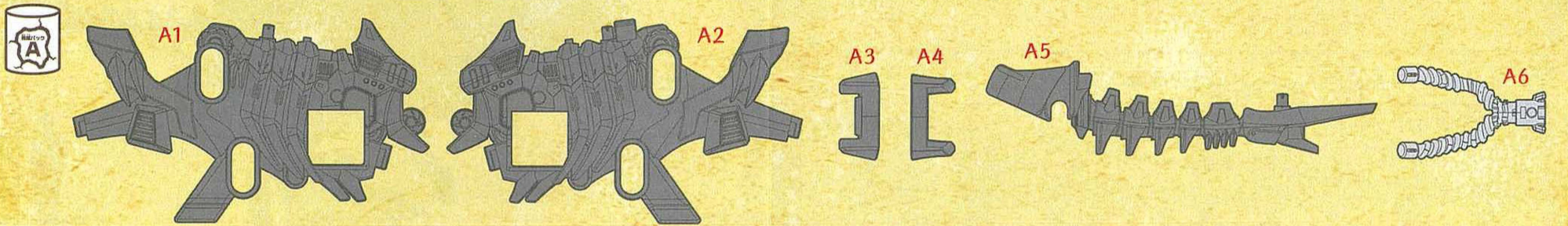
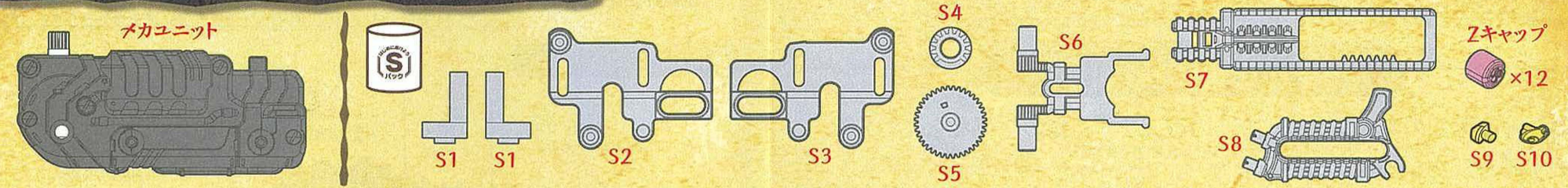

ZW24パキケドス (パキケファロサウルス種)

この度は、タカラトミー「ゾイド ZW24 パキケドス」をお買い上げいただきまして、誠にありがとうございます。
ご使用前に、この復元の手帳をよくお読みください。また、読み終わった後は必ず保管しておいてください。

復元を始める前に

この書は未知の生命体「ZOIDS」の復元をする為の重要なものである。
必ず読んでから挑むこと。 ——— カール・K・グスタフ

1 入っているものを確認せよ。

Sパックを開けてチェックだ!

- アイパーツ×2
- Zキャップ×12 (予備×2)
- ライダーフィギュア×1
- グラフティータラベル×1
- リンクパーツ×9
- 復元の手帳(本書)×1
- 発掘パックA、B×各1
- メカユニット×1

チェックを入れてなくさないこと。

2 ゾイドは、「骨(ボーン)」パーツ、「外装(アーマー)」パーツで構成されている。「復元の手帳(本書)」をしっかりと読み、これらを正しく組み立ててゾイドを復元するべし。

アイコンについて



このマークがついている手順は特に注意して復元すること。



このマークがついている手順は反対側も同じように復元すること。

3 とがった骨パーツや外装パーツに気を付けて、ケガをしないように取り組むべし。

4 ZOIDS 生態図鑑

ZW24 PACHYCEDOS パキケドス (パキケファロサウルス種)

パキケドスの生態について、ここに書き記す。実物は自らの手で復元し、確認してほしい。

骨格形態 BONE MODE

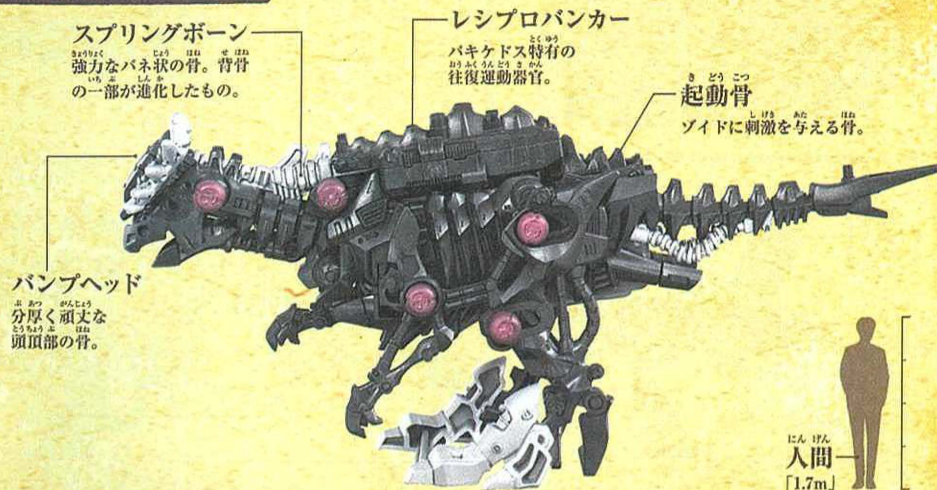

完全形態 ARMOR MODE

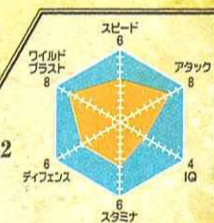

全長: 8.2 m 全高: 3.8 m 体重: 34.8 t 最大スピード: 172km/h IQ: 52

— 突撃跳躍竜 —

頭頂部に破壊力のある大きなコブ(ボスクラウン)を持つゾイド。本能解放時、ボスクラウンを前方に向け、バンパヘッドを連続で打ち出す「弾丸鈍破」を放つ。頭部から背骨にかけて伸縮可能な骨を内蔵しており、この衝撃を吸収する事ができると言われている。攻防に優れた頭部に加え、少ないアーマーや本体のリング構造により、俊敏に動き回る事ができるが、後方からの攻撃には弱い。

5 発掘～復元のながれ

※ZW01 ワイルドライガー (別売り) で説明しています。

1 説明に従って発掘バックを開けよう!

2 袋を開けて発掘!

3 発掘見取り図でパーツを確認しよう!

4 説明通り組み立てて、ゾイドを復元しよう!

5 復元完了!

6 メカユニットの確認

組み立てる前に確認しよう!

ひらく
しめる

メカユニットの電池カバーをプラスドライバーで開いて、乾電池をセットせよ!

電池カバー

単4形乾電池 1本使用(別売り) ※向きに注意

メカユニット

起動骨(スイッチ)をONにして、図のように動き出すか確認せよ!

OFF

ON

起動骨(スイッチ)

※遊び終わった後は電池を外して保管してください。

動かない時は...

- 電池は正しくセットされているかな?
- どうしても動かない場合は20ページに記載のお客様相談室に電話してみよう。
- 保護者の方と一緒に確認してみよう。

組み立てサポート動画を公開中!

楽しく分かりやすく組み立てられるぞ!

くわしくは、タカラトミーの公式YOUTUBEチャンネルで!

タカラトミーチャンネル ゾイドワイルド

検索



袋を開けて発掘! 復元スタートだ!!

発掘見取り図を見ながら進めよう。

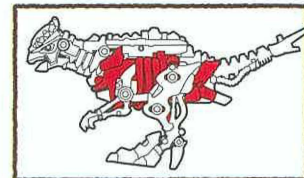

組み立てている所

1

S1

メカユニット

形に注意

形に注意

S1

2

S2

A1

横から見た図

(裏側)

3

S3

A2

横から見た図

(裏側)

4

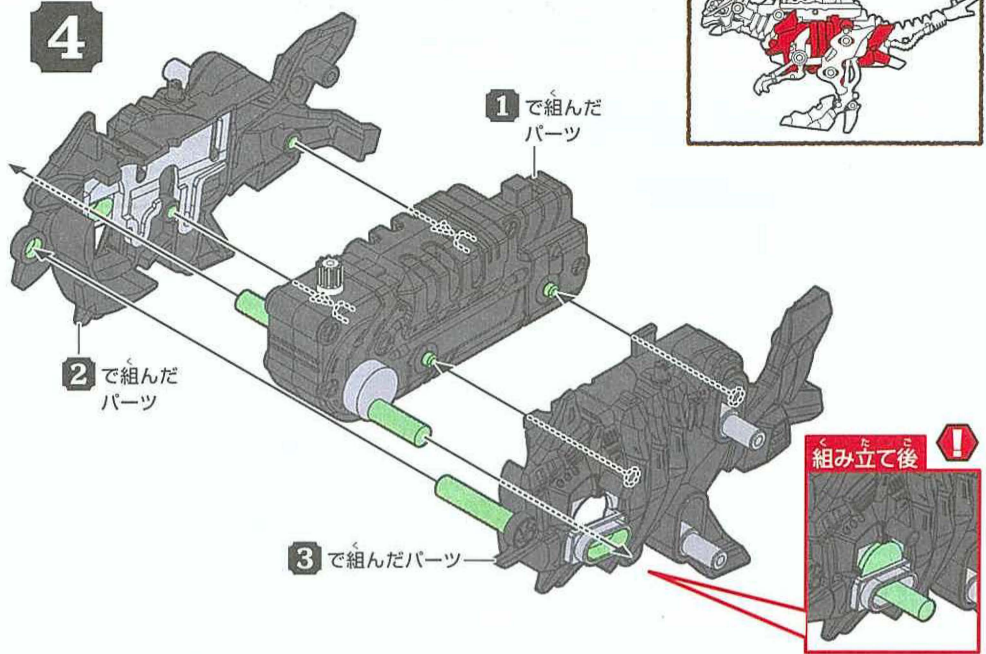

もともと
元に戻す

のせるだけ

6

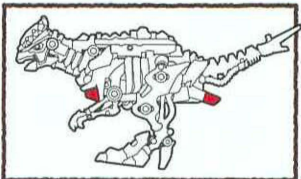
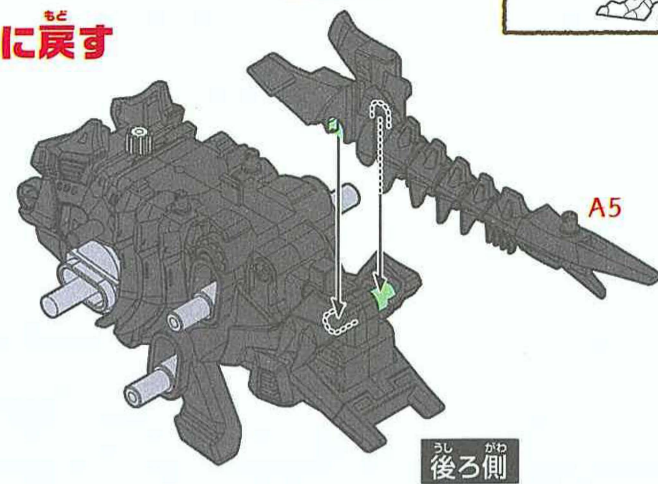

5

A4

かたちチェック

かたちチェック

A3

かえ
裏返す

裏側

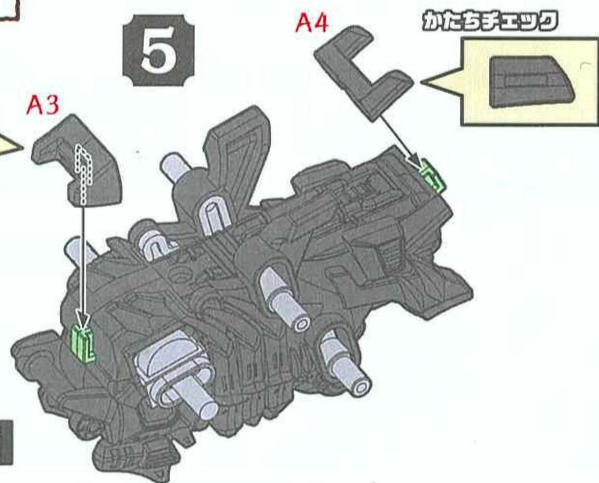

7

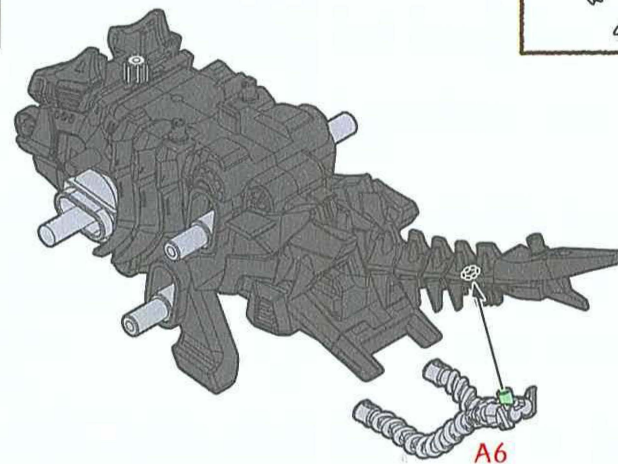
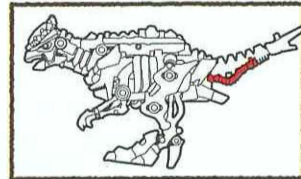

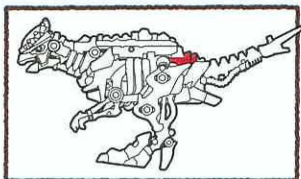

8

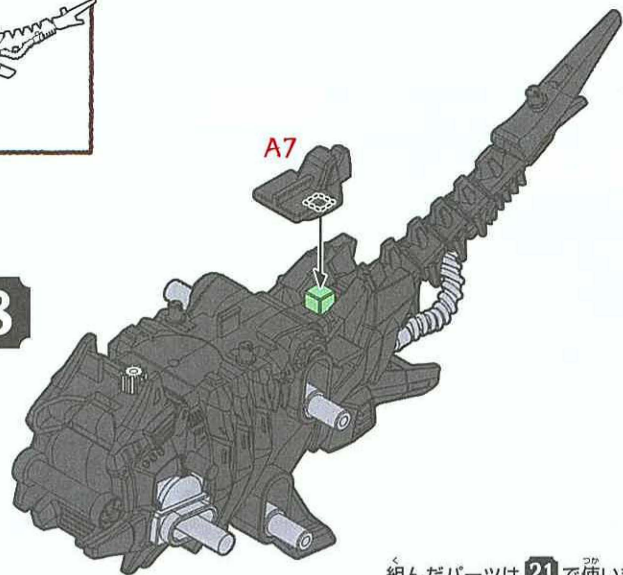

組んだパーツは 21 で使います。

かたちチェック

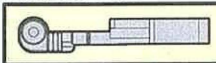

❗ 向きに注意!

のせるだけ

11

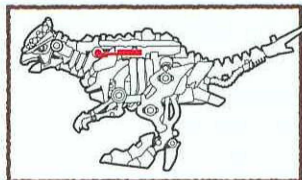
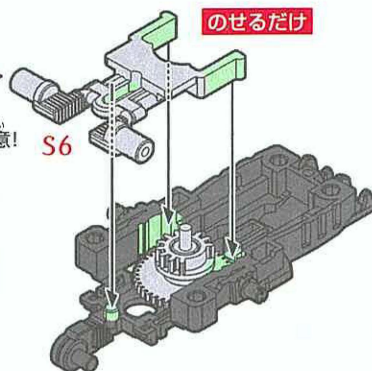

上から見た図

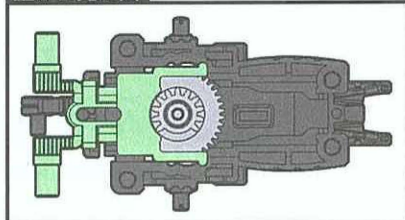

9

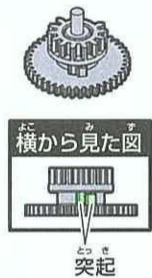
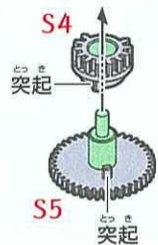

10

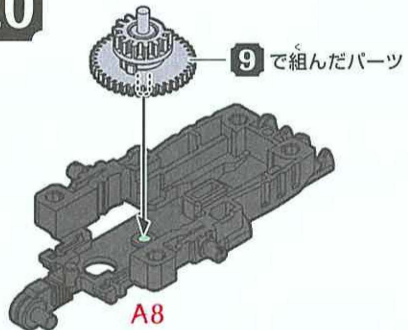
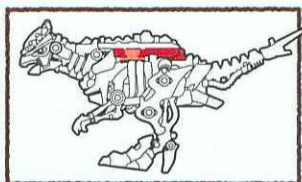

12

のせるだけ

S7

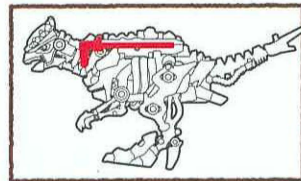
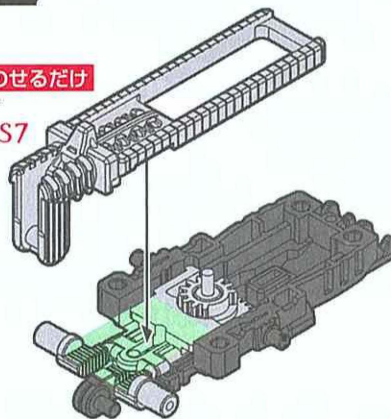

上から見た図

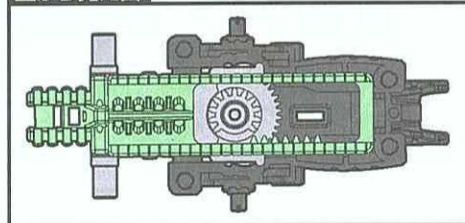

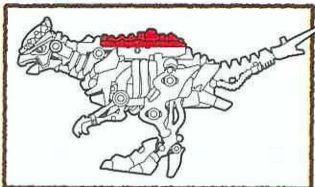

13

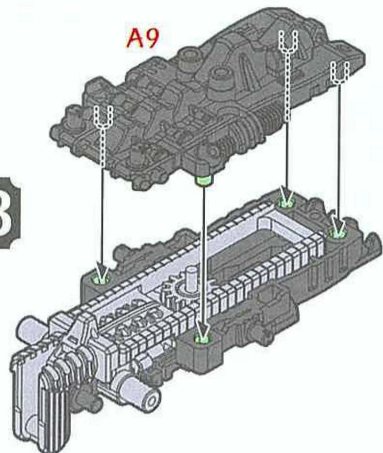

A9

15

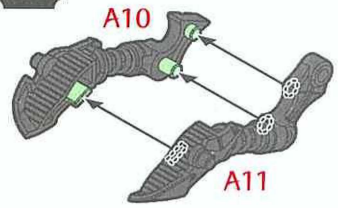

A10

A11

16

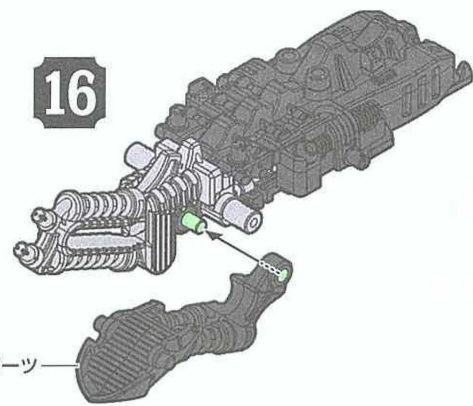

15で組んだパーツ

横から見た図

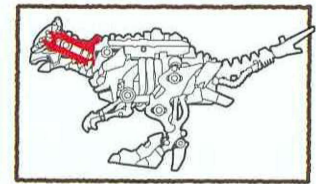
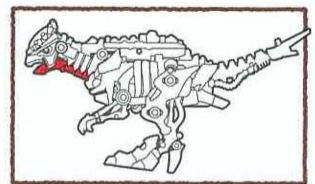
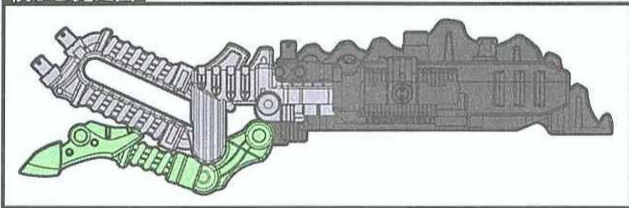

14

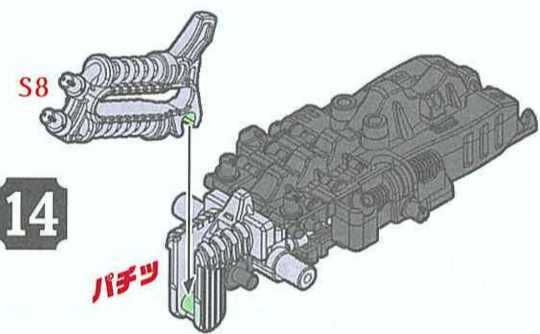

S8

パチッ

横から見た図

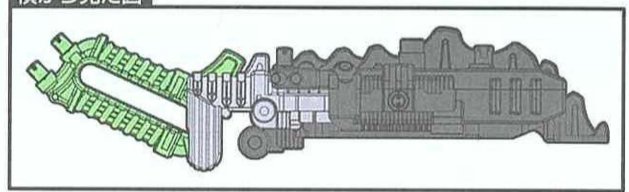

17

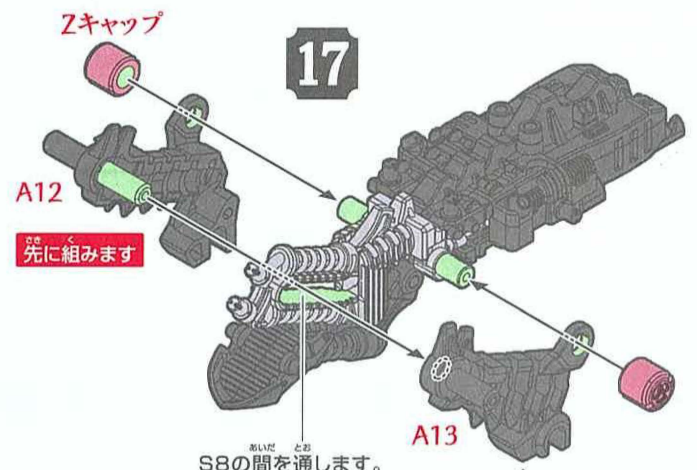

Zキャップ

A12

先に組みます

A13

S8の間を通します。

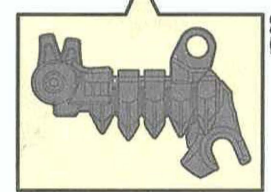
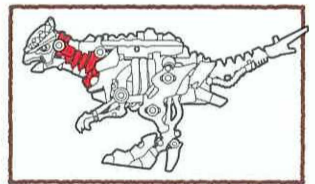

かたち
チェック

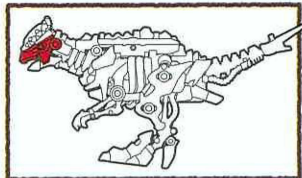

18

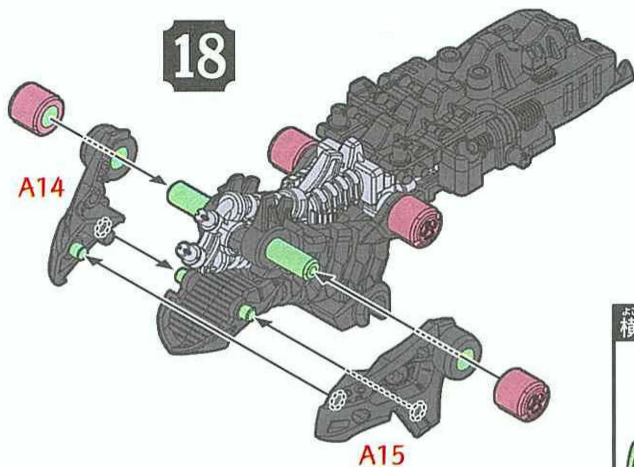

横から見た図

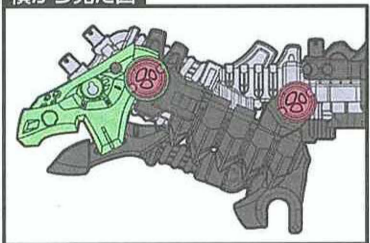

21

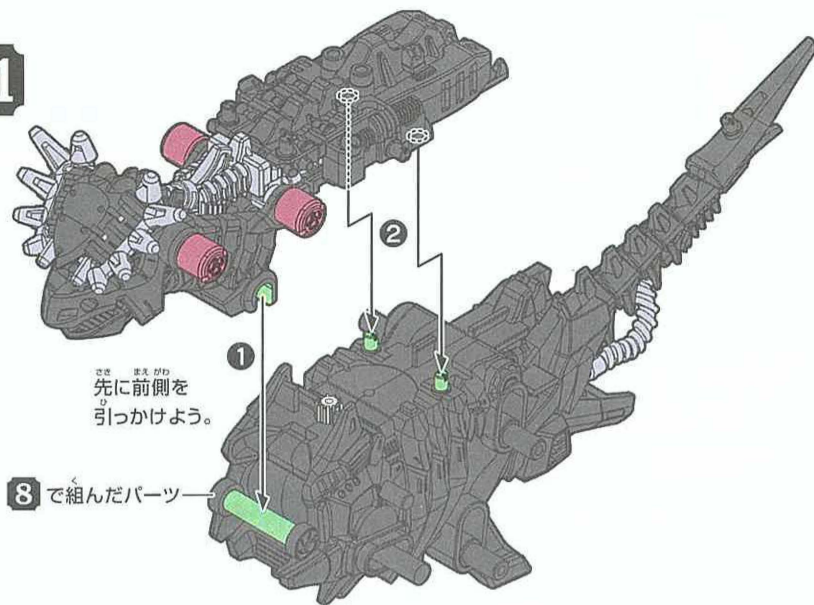

先に前側を
引っ掛けよう。

8で組んだパーツ

19

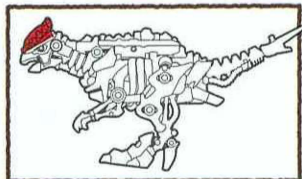

※L・Rの刻印が
あります。

20

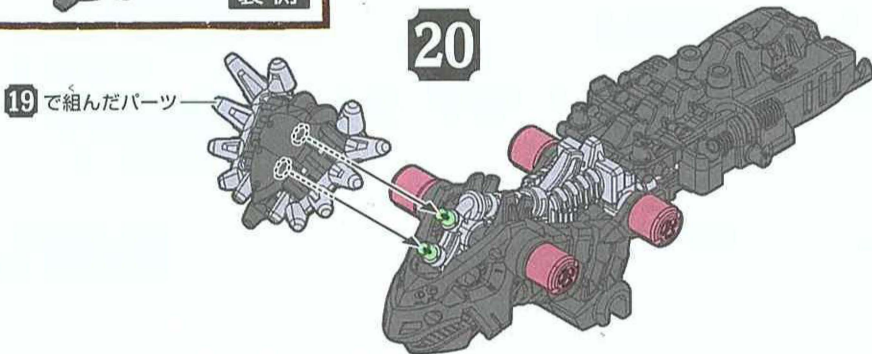

19で組んだパーツ

22

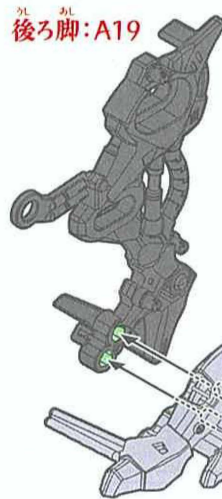

後ろ脚:A19

かたちチェック

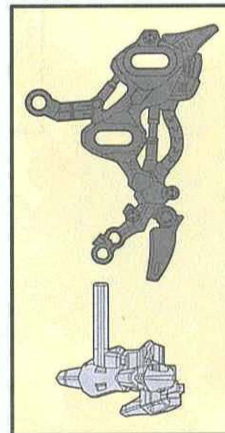

後ろ足:A20

かたちチェック

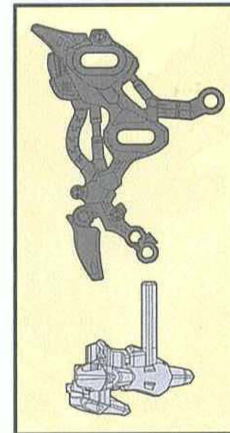

後ろ足:A22

23

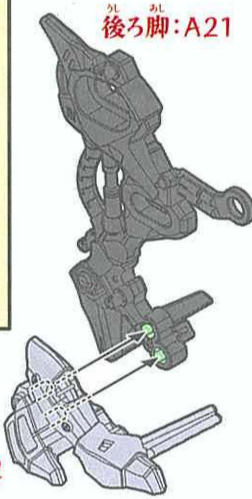

後ろ脚:A21

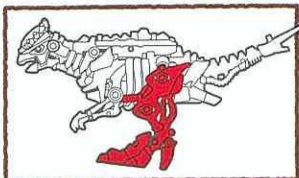

24

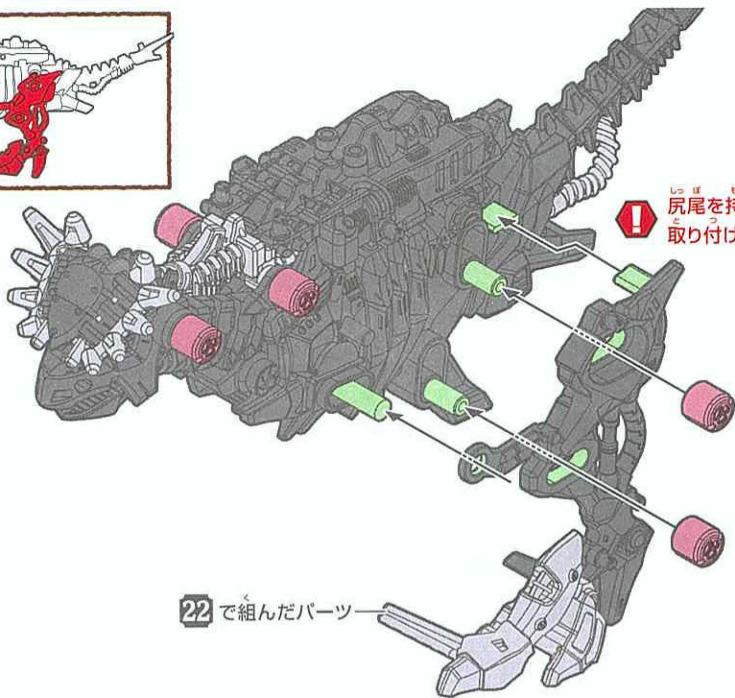

尻尾を持ち上げて
取り付けよう!

22 で組んだパーツ

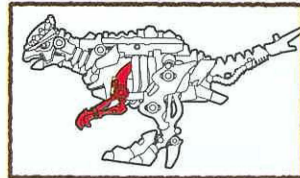

26

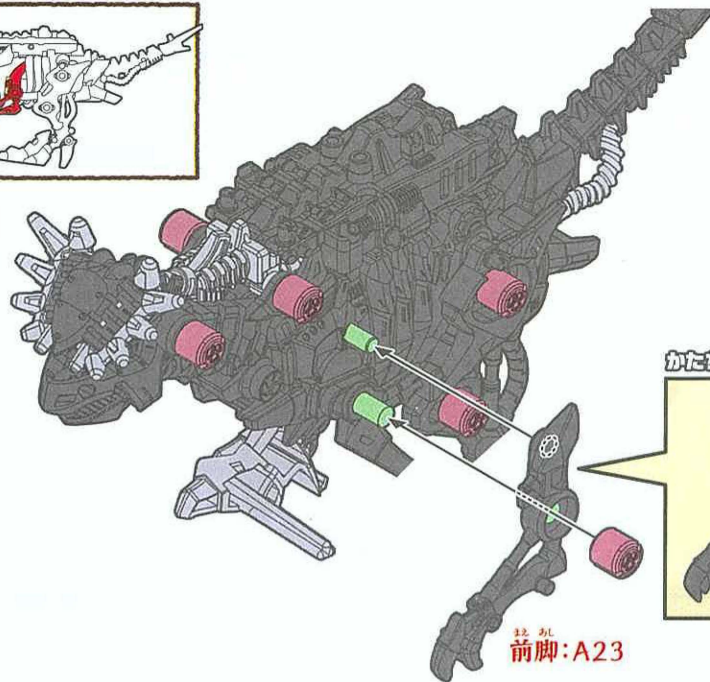

かたちチェック

前脚:A23

25

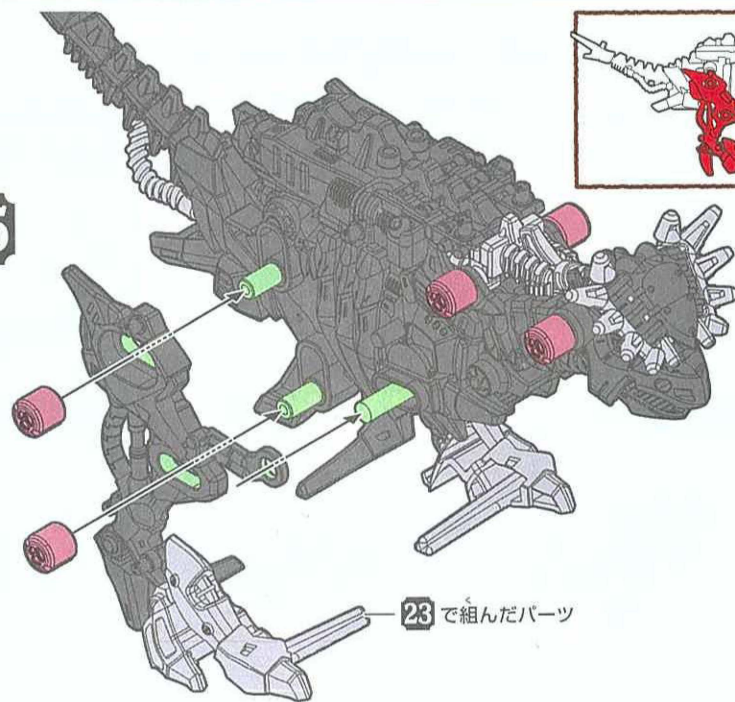

23 で組んだパーツ



27

かたちチェック

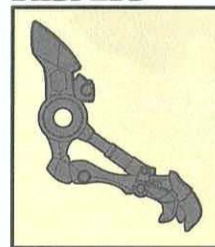

前脚:A24

こつ かく けい たい ふく げん かん りょう
骨格形態復元完了!!

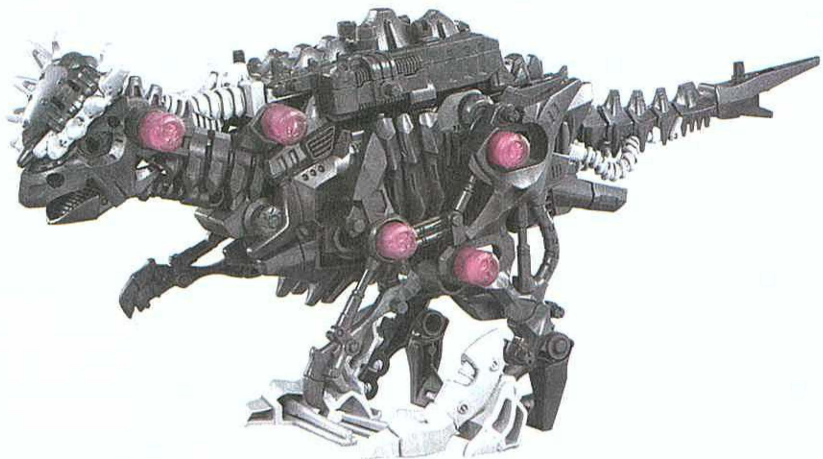

どう さ かく にん
動作を確認しよう!

ふく げん うご
復元したゾイドを動かしてみよう!!

あたま あ
頭は上げておこう!

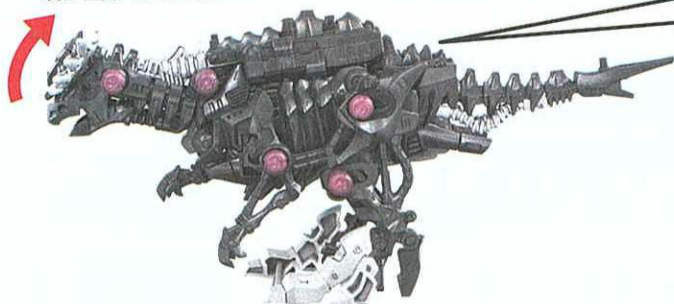

きどうの仕方



きどう 骨 (スイッチ) を ON に
して動かしてみよう!

しっぽ じょうげ
尻尾が上下



まえ あし うご
前脚が動く



うし あし ぜんしん
後ろ脚で前進

うご とき ふく げん み なお
※ 動かない時は復元を見直そう!



ふくろ あ はっ ぐつ ふく げん
袋を開けて発掘! 復元スタートだ!!

あま じょうたい
S9、S10は余った状態でスタートします。

28

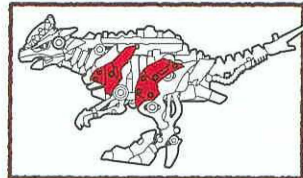
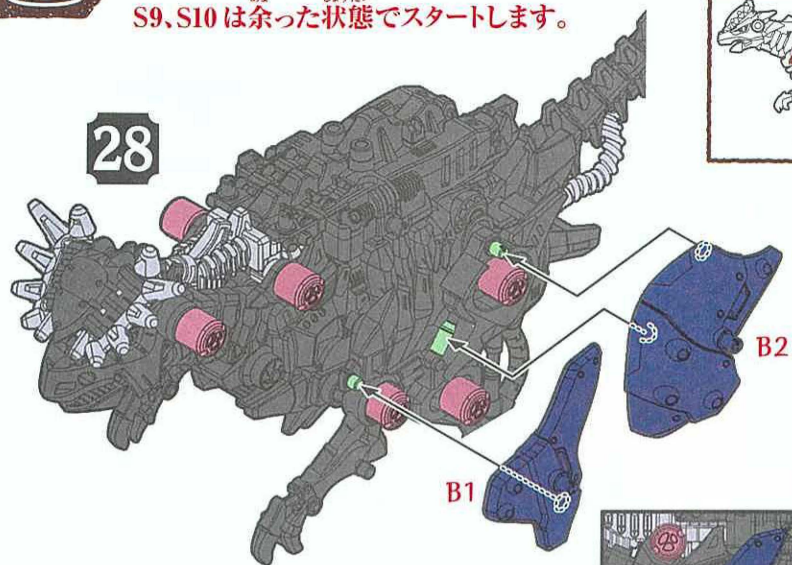

よこから見た図

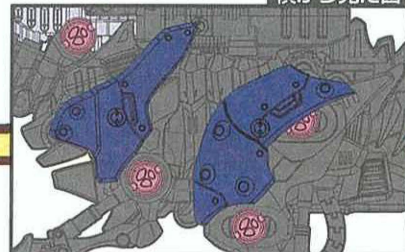

29

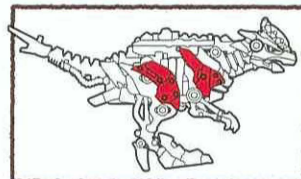
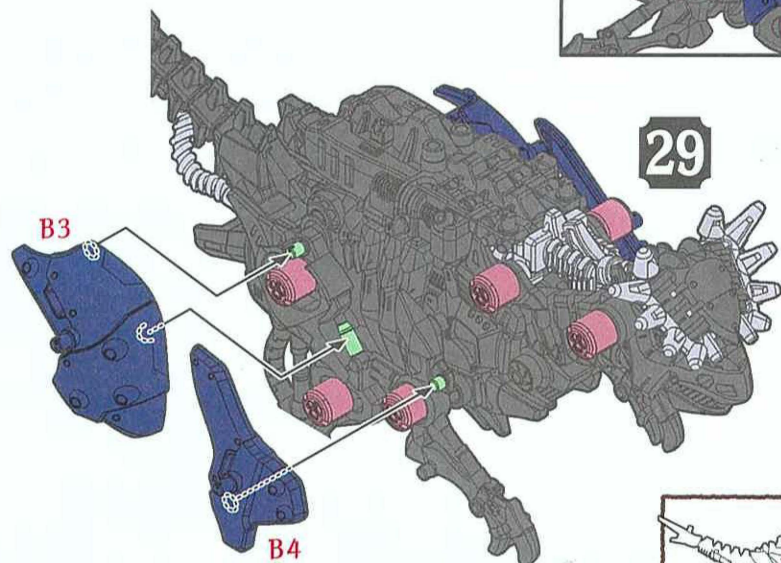

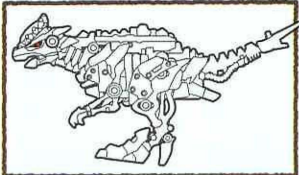

30

かたち
チエツク



S9

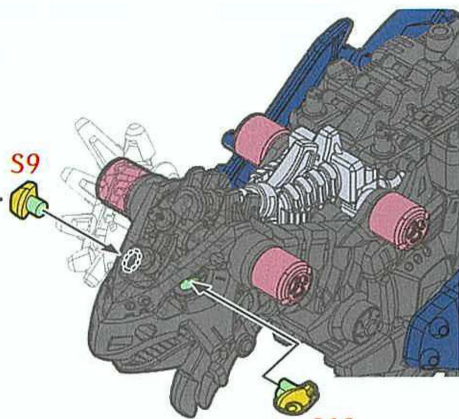

S10



かたち
チエツク

おもてがわ
く表側

うらがわ
く裏側

※裏側にRの
刻印があります。

31

B5

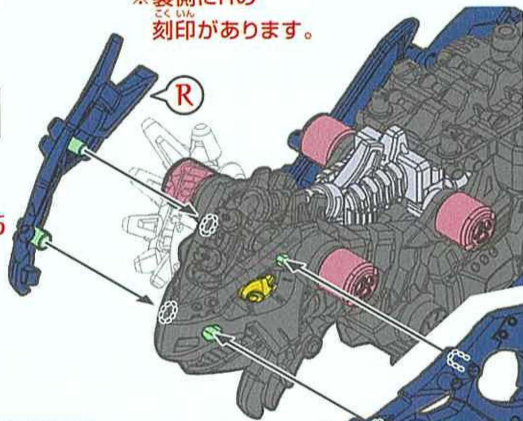

B6

※裏側にLの
刻印があります。

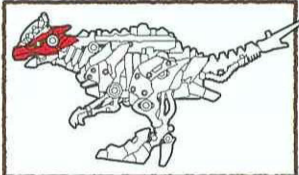

かん ぜん けい たい ふく げん かん りょう
完全形態復元完了!!

ふく げん き どう
復元したゾイドを起動せよ!!

ライダーフィギュアの乗せ方

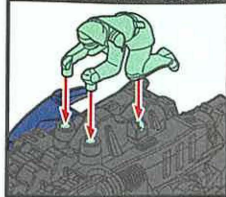

ライダーフィギュアの脚の突起とミノを合わせよう。

起動の仕方



起動骨(スイッチ)をONにして起動させよう!



ワイルドブースト
本能解放させよう!!

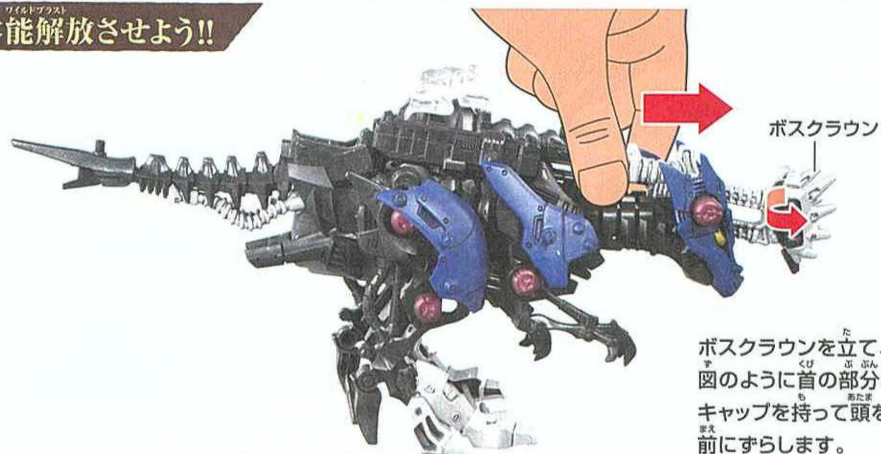

ボスクラウンを立て、
図のように首の部分の
キャップを持って頭を
前にずらします。



ワイルドブースト
本能解放!!

起動すると力をためて
バンブヘッドが飛びだすぞ!
※数回カチッカチツと音がした後
飛び出します。

※動作中にZキャップが緩んで外れることがあります。
Zキャップが緩んだ場合は再度差し込んでください。

グラフィティラベルの貼り方

余ったラベルは好きな場所に貼って、
キミだけのゾイドをカスタムしよう！

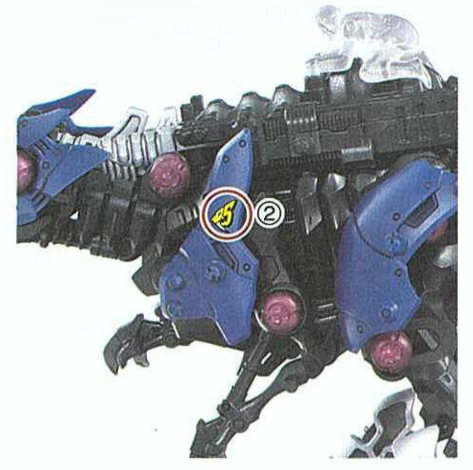

ZW24 パキケドス

① SUPREME SUPREME

② 45 45 45 45

©TOMY/ZW 製作委員会・MBS

自分のゾイドを アプリで撮影しよう！

ゾイド専用
写真・動画
加工アプリ
「ZFX」



カンタン操作でキミだけの活躍シーンが作れる！
撮影したらSNSにアップしよう！

ゾイドを撮影して、
キミだけのカッコイイシーンを作り出せ！

① アプリをダウンロード！ 公式アプリ「ゾイドワイルド」

ZFX (カメラ・加工機能)

バトルシミュレーションゲーム

組み立てサポート動画

アプリストアで検索！

ゾイドワイルド

② このQRコードを読み取ろう！

ZW24 パキケドスの
特典をゲットしよう！
ZFXで使える素材や
ゲームの特典が
もらえるぞ！



ZW24 パキケドス

※画像はイメージです。
実際とは異なる場合
があります。

ゾイドシリーズ ラインナップ キミだけのゾイド軍団をつくろう！



- ・ZW03 カブクー
- ・ZW04 スコーピア
- ・ZW07 クワーク
- ・ZW09 ラプトル
- ・ZW13 グソック
- ・ZW18 スパイクス

最新情報はタカラトミー公式ホームページでチェック！ www.takaratomy.co.jp

警告 (けいこく)
保護者の方へ 必ずお読みください。
●小部品があります。誤飲・窒息の危険がありますので、3才未満のお子様には絶対に与えないでください。

注意 (ちゅうい)
●尖った部品があります。取り扱いには十分注意してください。●可動部に指や髪の毛や衣服などをはさまないように注意してください。●可動部の隙間には指などを入れしないでください。はさまれて怪我をする恐れがあります。●電池を誤使用すると発熱・破裂・液漏れの恐れがあります。以下に注意してください。・二次電池(充電式電池)は、絶対に使用しないでください。・古い電池と新しい電池、いろいろな種類の電池を混ぜて使わないでください。・+- (プラスマイナス) を正しくセットしてください。・遊んだ後は必ず電池をはずしてください。・ショートさせたり充電、分解、加熱、火のなかに入れたりしないでください。・万一、電池から漏れた液が目に入った時はすぐに大量の水で洗い、医師に相談してください。皮膚や服に付いた時は水で洗ってください。・廃棄する時は、自治体の廃棄物処理の指示に従ってください。●プラスチック袋を頭から被ったり、顔を覆ったりしないでください。窒息する恐れがあります。●可動部に無理な力を加えないでください。破損する場合があります。●思わぬ事故の恐れがありますので、ご使用後は3才未満のお子様の手の届かない所に保管してください。

(使用上の注意) ○ご使用前に「復元の書」(本書)をよくお読みください。また読み終わった後は必ず保管しておいてください。
○本体を持ち運ぶ際は、本体の胴部をしっかりと持って運んでください。
○包装材は、開封後はすぐに捨ててください。

・塗装する時は、より安全な水性塗料のご使用をおすすめします。
・塗装する時は、必ず窓を開け換気をしてください。
・塗装する時は、火気は絶対に使わないでください。

単4形乾電池 1本使用 (電池は別売りです。)
REQUIRES 1 LR03 ("AAA" SIZE) BATTERY (NOT INCLUDED).
※写真やイラストは実際の商品とは異なる場合があります。

株式会社 タカラトミー

〒124-8511 東京都葛飾区立石 7-9-10

タカラトミーでは「子どもたちに安全で楽しいおもちゃと夢を」を第一に考えております。そのため、常に製品に対し研究、改良を行っており、お買い上げ時期によって同一製品の中にも多少異なるものや、パッケージの写真やイラストなど異なる場合がございますがご了承ください。製品につきましては、万全の注意をはらって製造に当たっておりますが、万一お気付きの点がございましたら下記までご連絡ください。

タカラトミーグループ お客様相談室 おかけ間違いのないようご注意ください

製品の修理などについては下記お客様相談室までお問い合わせください

0570-041031

電話受付時間 10~17時 月曜日~金曜日 (土日・祝日を除く) www.takaratomy.co.jp/support/index.html

●たのしいタカラトミーの情報はインターネットで www.takaratomy.co.jp © TOMY/ZW 製作委員会・MBS