

WILD CONTINENT

—ワイルド大陸—



これはゾイドの発掘地域を示した地図である。——カール・K・グスタフ



ZW19 ファングタイガー

発掘地域：ワイルド大陸 砂漠地帯

強大な電気を蓄積していたファングタイガーの骨格は磁気を帯び、冒険者の方位磁石に偶然反応し、発見されたという。

ZOIDS

ワイルドワイルド

ふく げん しょ
復元の書

FANGTIGER

ZW19 ファングタイガー〔サーベルタイガー種〕

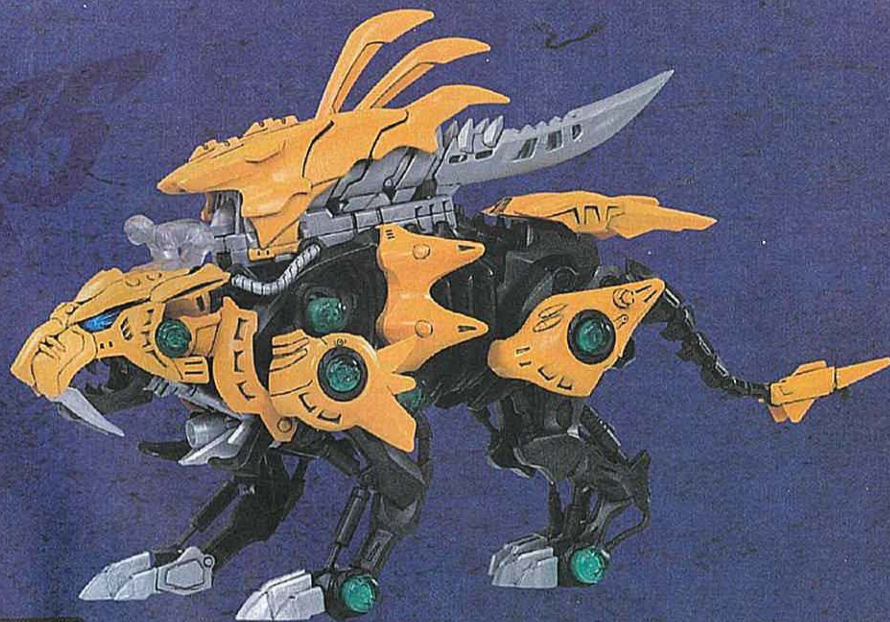

ZW19 ファンクタイガー 発掘見取り図

ファンクタイガーを発掘して復元せよ!!

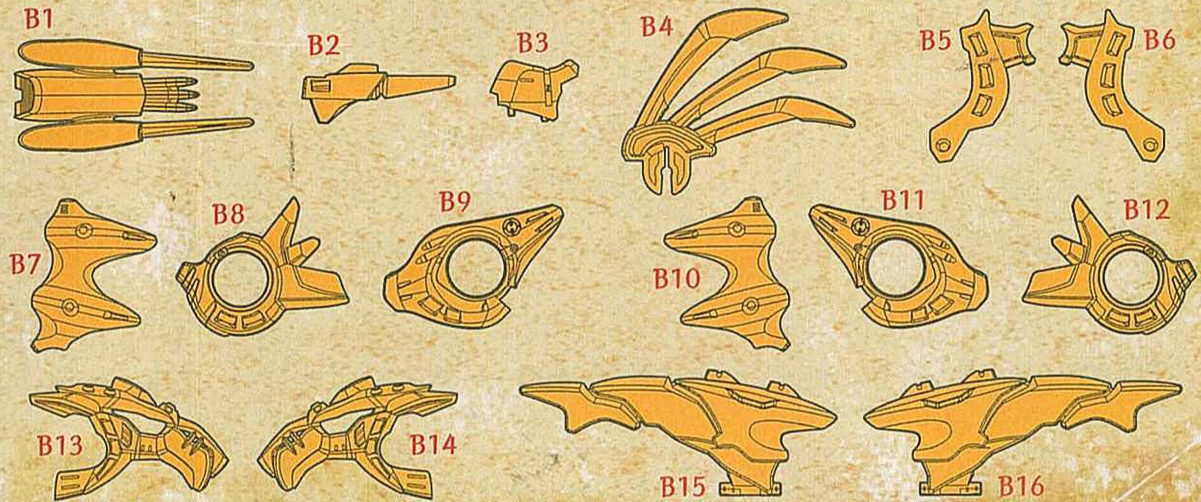
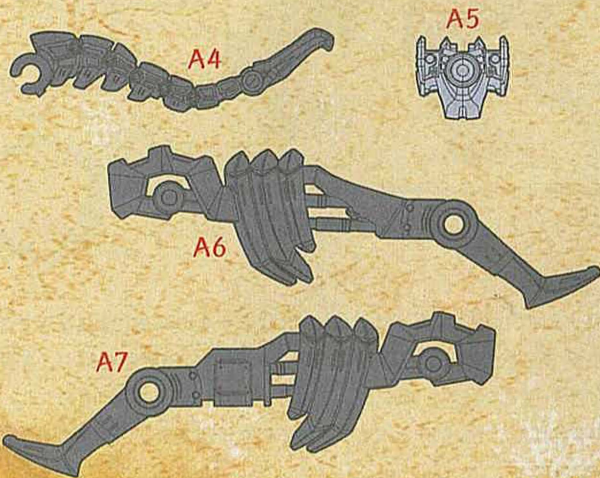
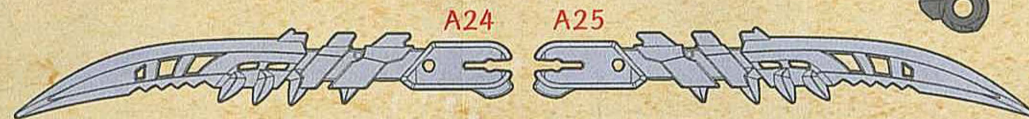
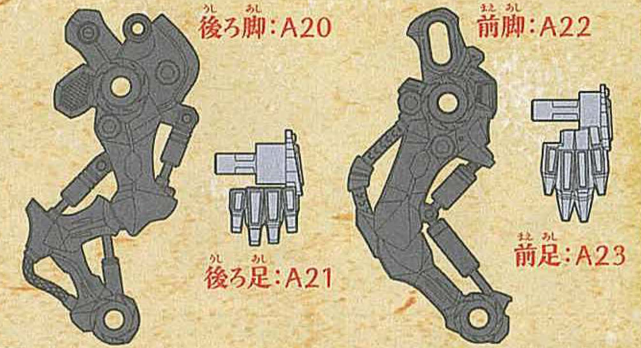
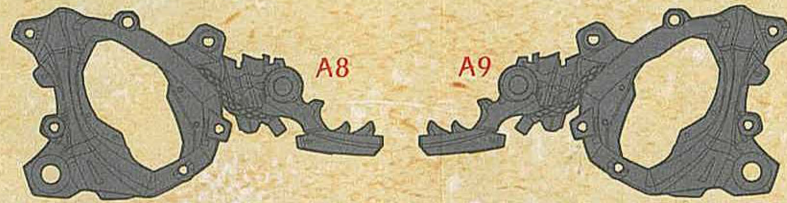
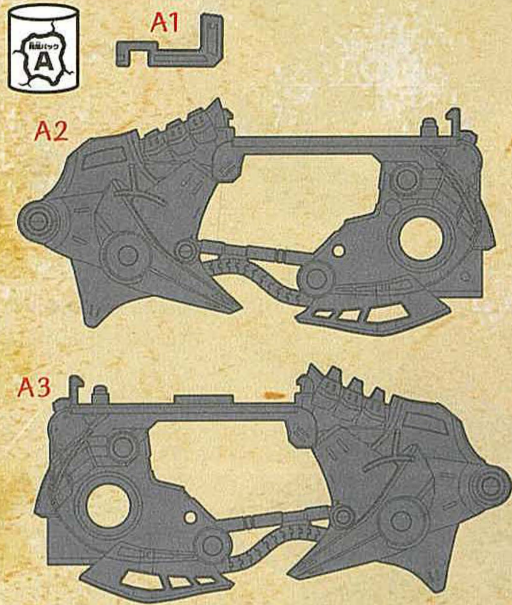
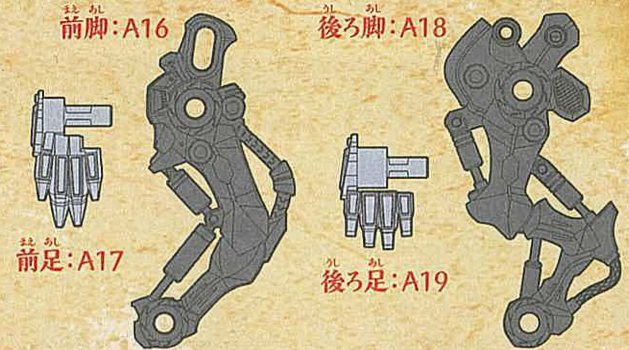
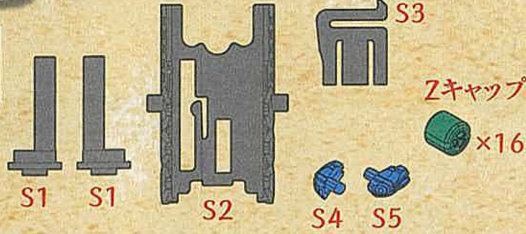
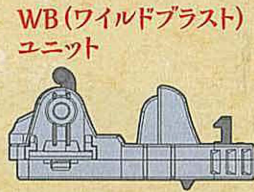

ZW19 ファングタイガー〔サーベルタイガー種〕

この度は、タカラトミー「ゾイド ZW19 ファングタイガー」をお買い上げいただきまして、誠にありがとうございます。
ご使用前に、この復元の書をよくお読みください。また、読み終わった後は必ず保管しておいてください。

復元を始める前に

この書は未知の生命体「ZOIDS」の復元をする為の重要なものである。
必ず読んでから挑むこと。

——— カール・K・グスタフ

1 入っているものを確認せよ。

Sパックを開けてチェックだ!

- アイパーツ×2
- Zキャップ×16 (予備×2)
- リンクパーツ×4
- ライダーフィギュア×1
- グラフィティーラベル×1
- WB(ワイルドプラスト)ユニット×1
- メカユニット×1
- 発掘パックA、B×各1
- 復元の書(本書)×1

チェックを入れてなくさないこと。

2 ゾイドは、「骨(ボーン)」パーツ、「外装(アーマー)」パーツで構成されている。「復元の書(本書)」をしっかりと読み、これらを正しく組み立ててゾイドを復元するべし。

アイコンについて



このマークがついている手順は特に注意して復元すること。



このマークがついている手順は反対側も同じように復元すること。

3 とがった骨パーツや外装パーツに気を付けて、ケガをしないように取り組むべし。

4 ZOIDS 生態図鑑

ZW19 FANGTIGER ファングタイガー〔サーベルタイガー種〕

ファングタイガーの生態について、ここに書き記す。実物は自らの手で復元し、確認してほしい。

骨格形態 BONE MODE

ボルトシクル
長く鋭利な2本の牙は、敵に深く突き刺さる。

つめ爪
俊敏な動きと走行に特化した鋭い爪。

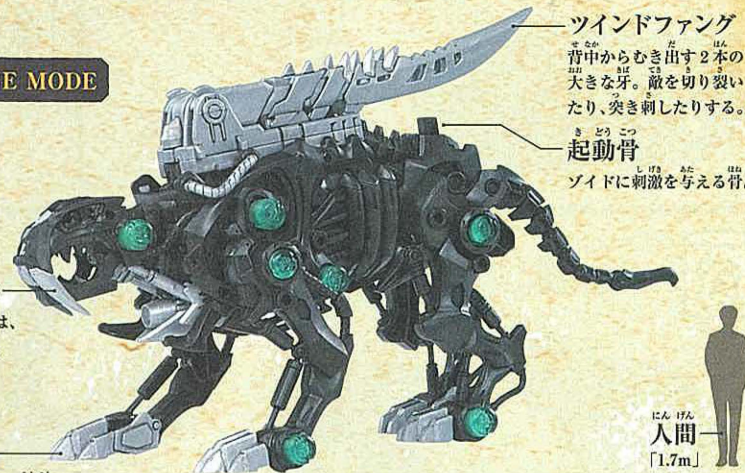

ツインドファンク
背中からむき出す2本の大きな牙。敵を切り裂いたり、突き刺したりする。

起動骨
ゾイドに刺激を与える骨。

人間
「1.7m」

完全形態 ARMOR MODE

バンテラアーマー
ツインドファンクを格納する外装アーマー。

エレキジェネレーター
1000万ボルトの稲妻を発生させる。

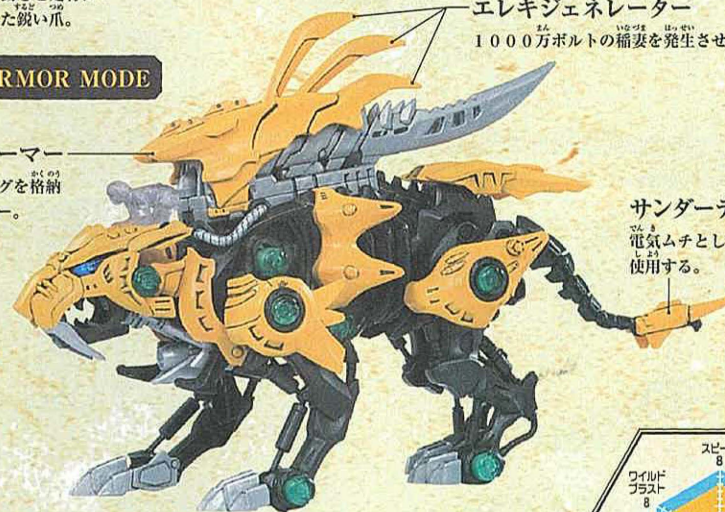

サンダーテイル
電気ムチとして攻撃に使用する。

全長: 7.7 m 全高: 5.3 m 体重: 42.2 t 最大スピード: 218km/h IQ: 92

—閃光の千体斬り—

敵に単騎突撃し蹴散らすパワー型ゾイド。山間部に生息し、鋭い爪で崖や木を簡単によじ登り、音も立てずに敵に忍び寄り、ボルトシクルで敵を仕留める。体内に大容量の蓄電金属細胞を持ち、3本のエレキジェネレーターから1000万ボルトの稲妻を発生させることも可能。本能解放時には背中のツインドファンクをむき出し、敵を切り裂いたり突き刺したりして破壊する。この2本の牙は強大な電気を帯びていて、近づいた敵を感電させる力も秘めている。

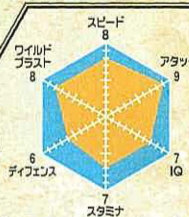

5 発掘～復元のながれ

※ZW01 ワイルドライガー (別売り) で説明しています。

1 説明に従って発掘バックを開けよう!

2 **発掘!**

3 発掘見取り図でパーツを確認しよう!

4 説明通り組み立てて、ゾイドを復元しよう!

5 **復元完了!**

6 メカユニットの確認

組み立てる前に確認しよう!

ひらく
しめる

メカユニットの電池カバーを
プラスドライバーで開いて、
乾電池をセットせよ!

電池カバー

単4形乾電池
1本使用(別売り)
※向きに注意

メカユニット

起動骨(スイッチ)をONにして、
図のように動き出すか確認せよ!

ON OFF

起動骨
(スイッチ)

※遊び終わった後は電池を外して保管してください。

動かない時は…

- 電池は正しくセットされているかな?
- どうしても動かない場合は20ページに
記載のお客様相談室に電話してみよう。
- 保護者の方と一緒に確認してみよう。

組み立てサポート動画を公開中!

楽しく分かりやすく組み立てられるぞ!

くわしくは、タカラトミーの
公式YOUTUBEチャンネルで!

タカラトミーチャンネル ゾイドワイルド

検索

袋を開けて発掘! 復元スタートだ!!

発掘見取り図を見ながら進めよう。

1

かたちチェック

メカユニット

S1

かたち ちがう 形に注意

S1

かたち ちがう 形に注意

2

組み立てている所

穴を通す

A2

A3

穴を通す

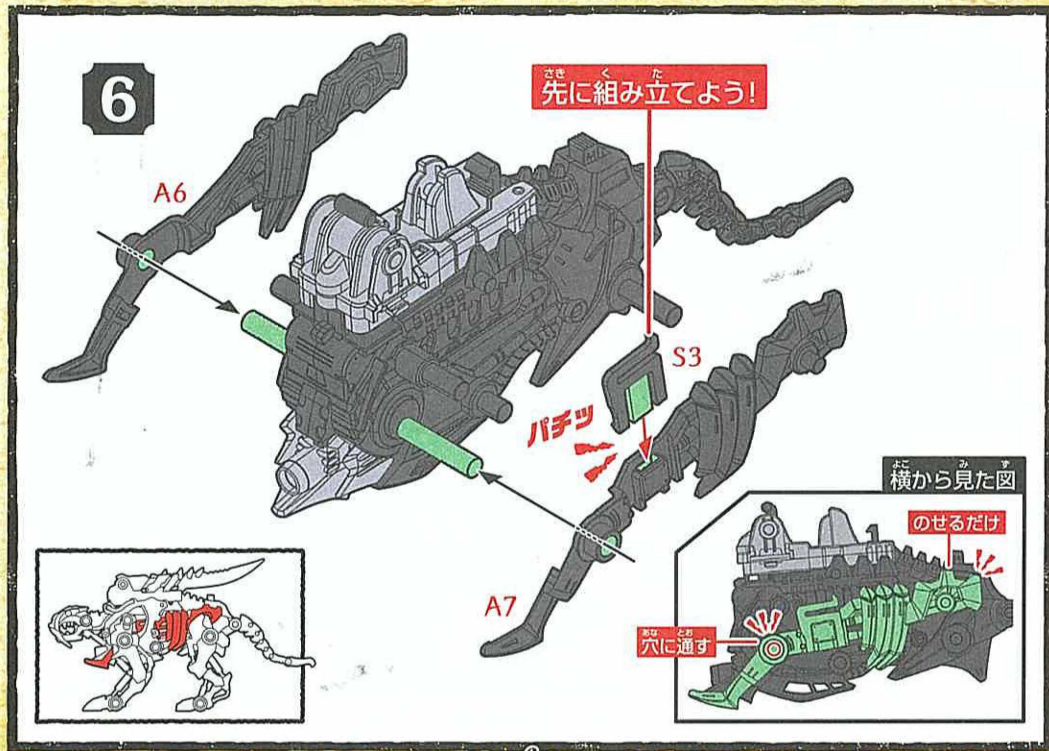
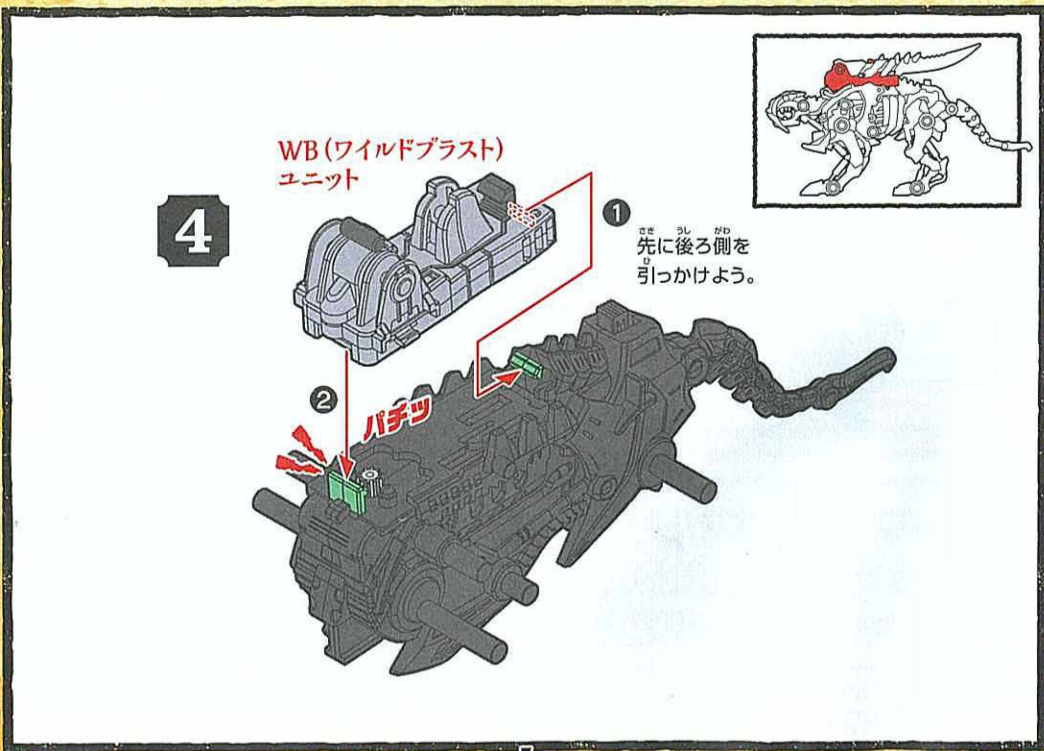
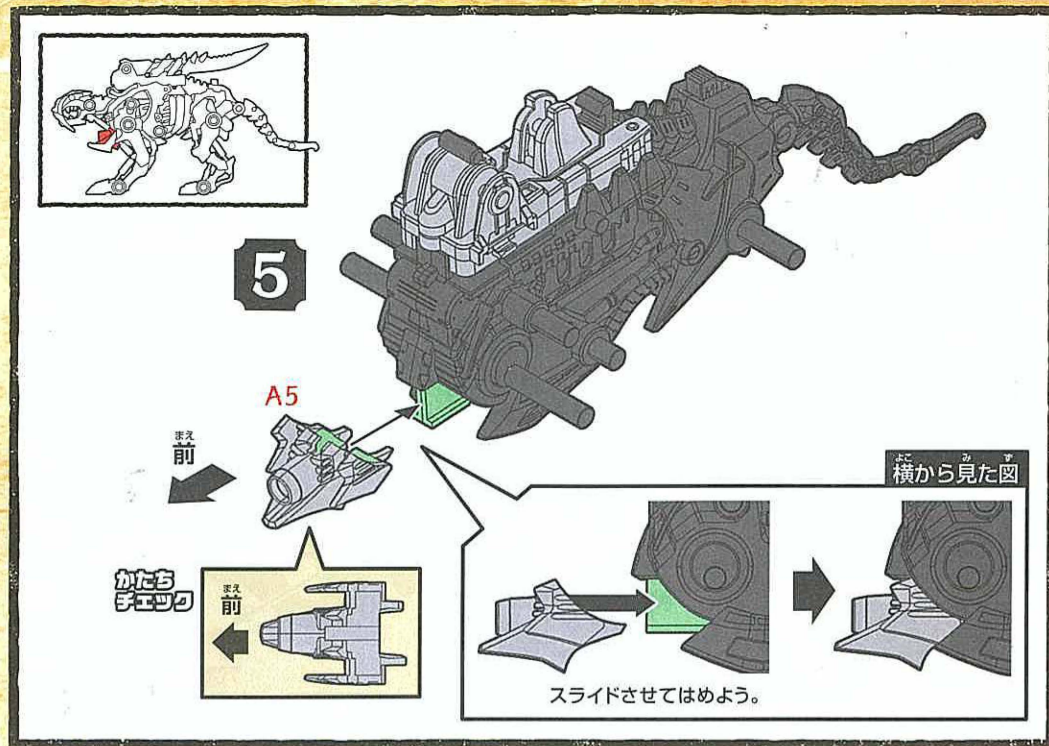
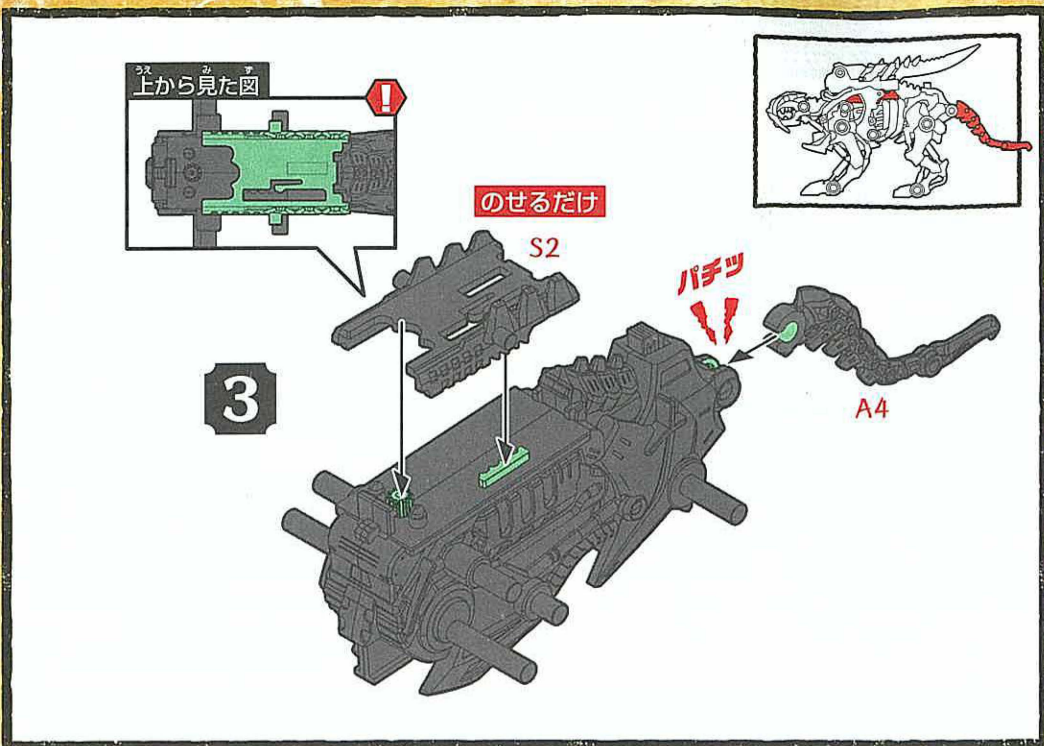

7

取り付け穴に注意!

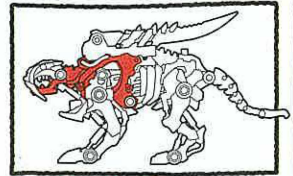
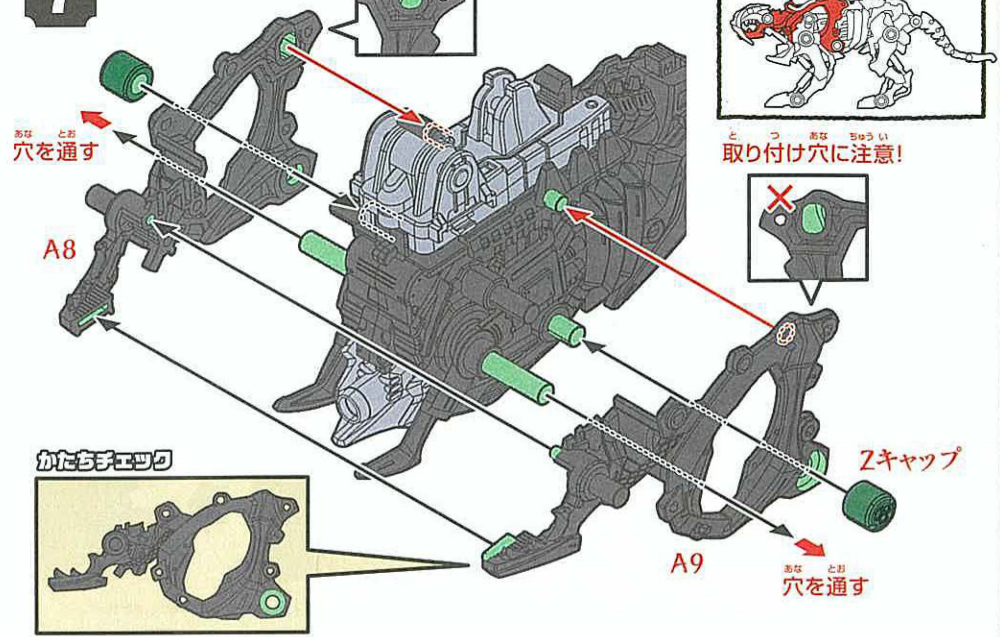

取り付け穴に注意!



9

形に注意

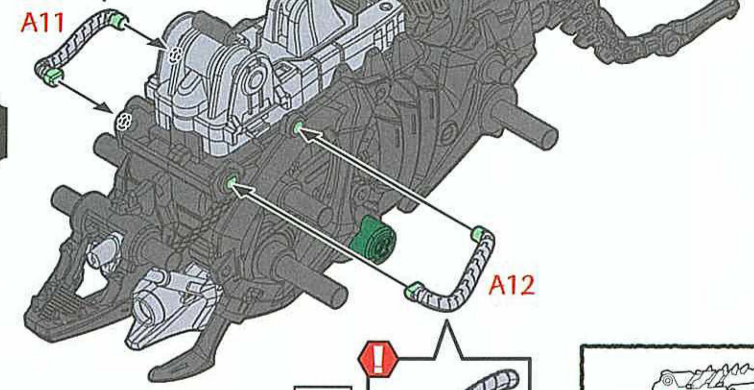

形に注意

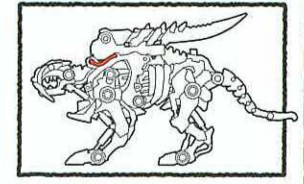

下から見た図

アゴの下から取り付けます。

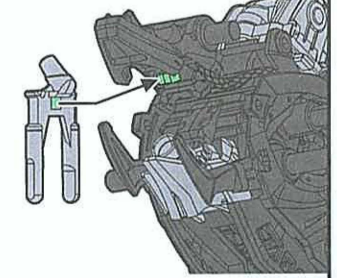

ここを押す!

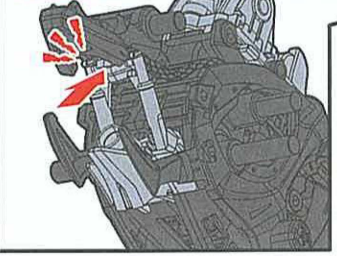

8

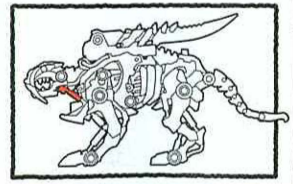
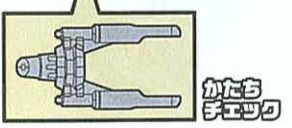
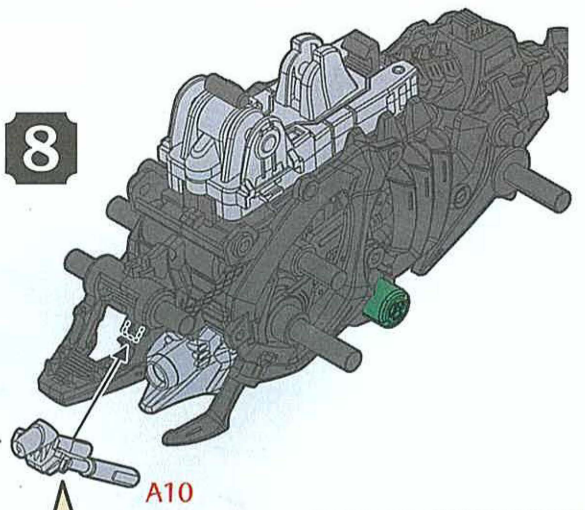

10

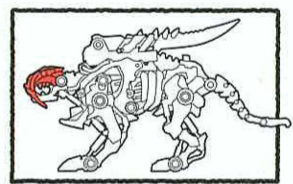
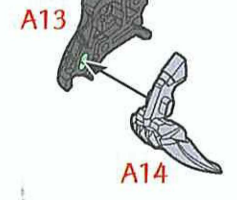

11

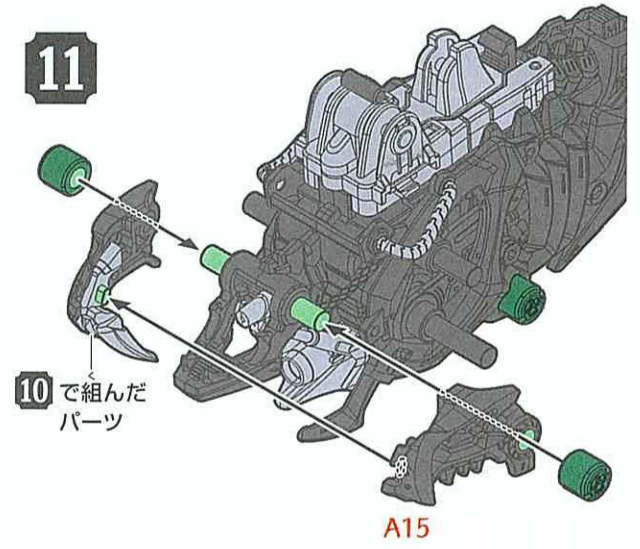

かたちチェック

前脚:A16

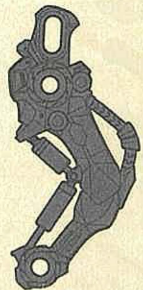

前足:A17

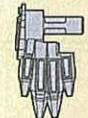

12

前脚:A16

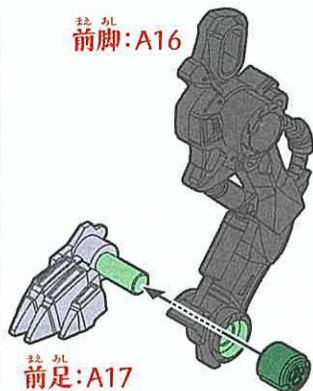

前足:A17

後ろ脚:A18



後ろ足:A19

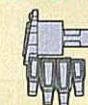

13

後ろ脚:A18

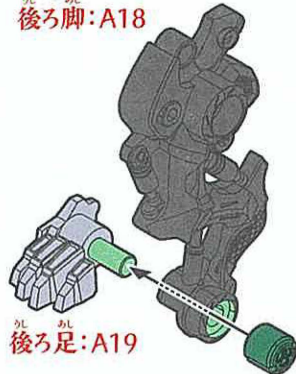

後ろ足:A19

かたちチェック

後ろ脚:A20



後ろ足:A21

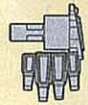

15

後ろ脚:A20

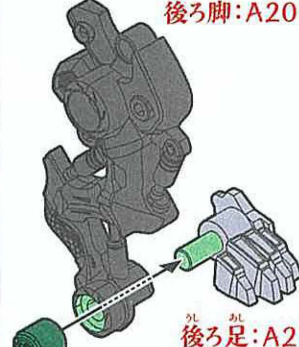

後ろ足:A21

前脚:A22



前足:A23

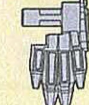

16

前脚:A22

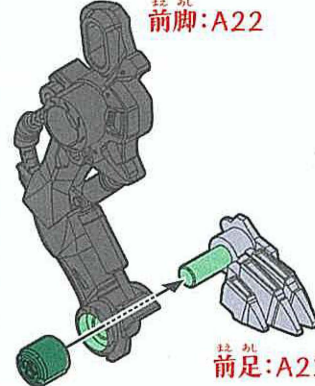

前足:A23

14

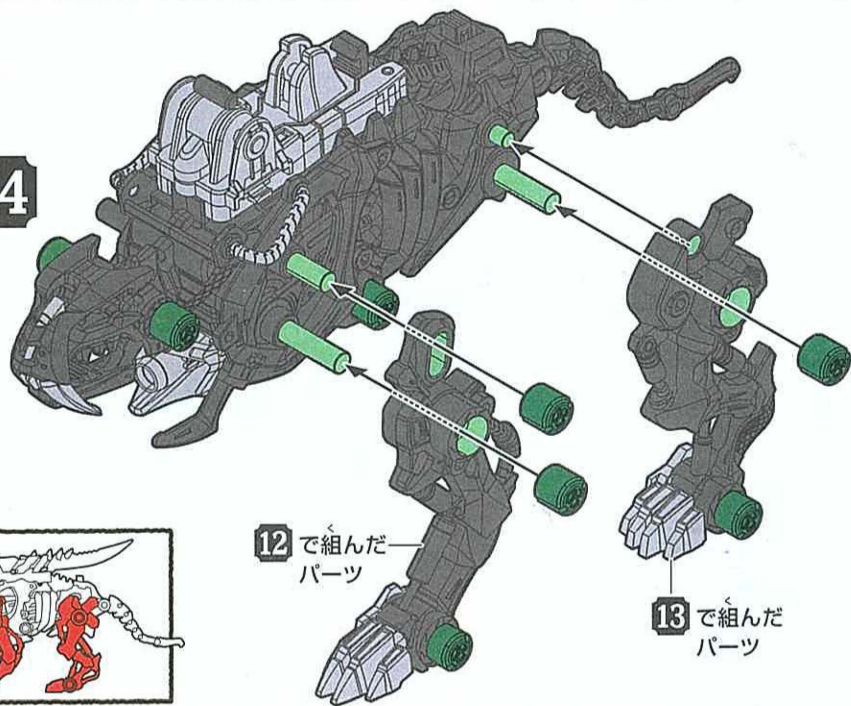

12で組んだ
パーツ

13で組んだ
パーツ

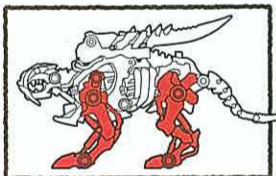

17

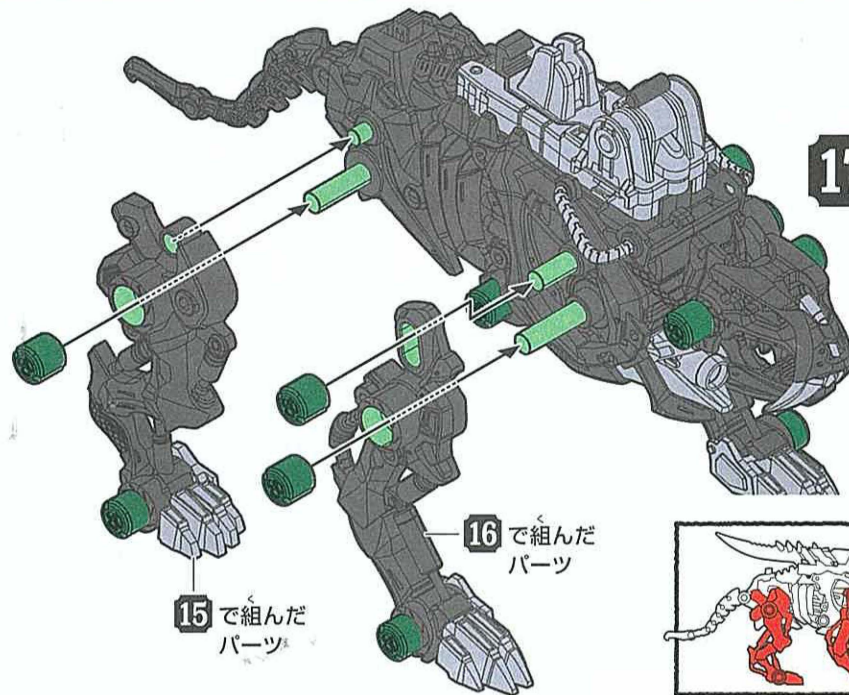

15で組んだ
パーツ

16で組んだ
パーツ

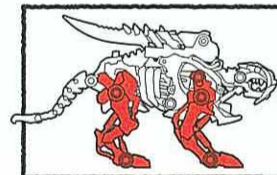

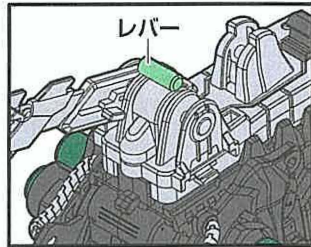
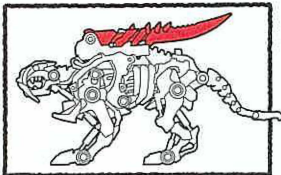

※図のレバーより前^{まえ}にくるように
ツインドファング(A24・A25)は
正面^{しょうめん}からまっすぐ差しこみます。

18

ツインドファング

A25

A24

❗ 向きに注意!

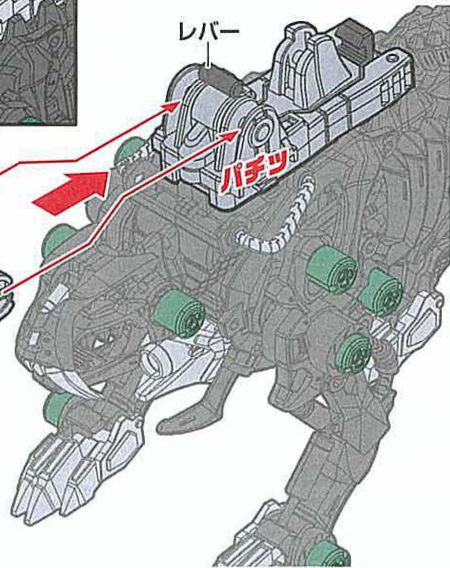

- ① 下アゴを持って頭を上げます。
 - ② ツインドファングを後ろに倒しロックします。
- ※頭を上げないとツインドファングがロックされません。

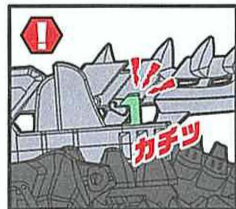

ツインドファングが
ロックできているか
確認しよう!

19

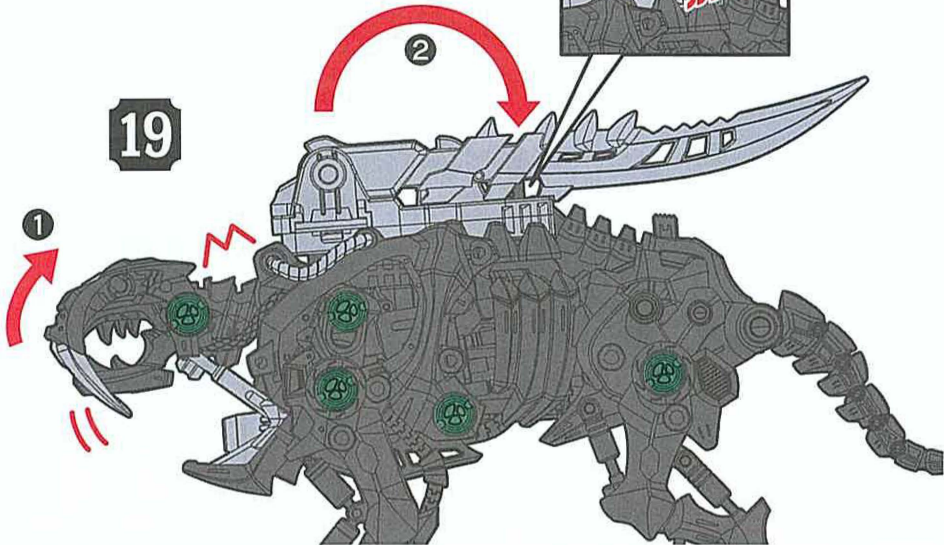

こっ かく けい たい ぶく げん かん りょう
骨格形態復元完了!!

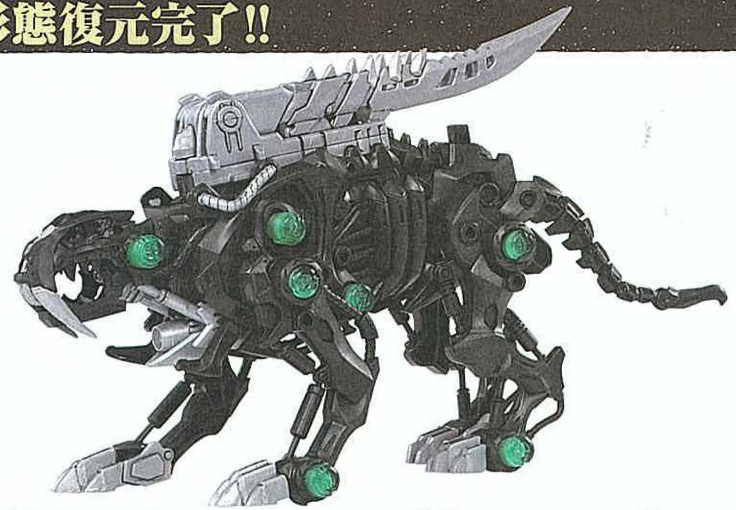

どう さ かく にん
動作を確認しよう!

ぶく げん うご
復元したゾイドを動かしてみよう!!

あたま あ きどう こつ
頭を上げて起動骨(スイッチ)を
ONにしよう!



起動骨(スイッチ)を
ONにして動かして
みよう!

カチカチッ

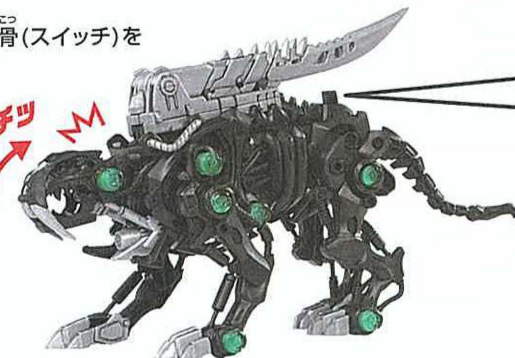

ツインドファングが
前に解放

ある ほし あたま さ
歩き始めると頭が下がり、
4段階目でツインドファングが
解放されます。

あたま さ
頭が下がる

くち かい へい
口が開閉

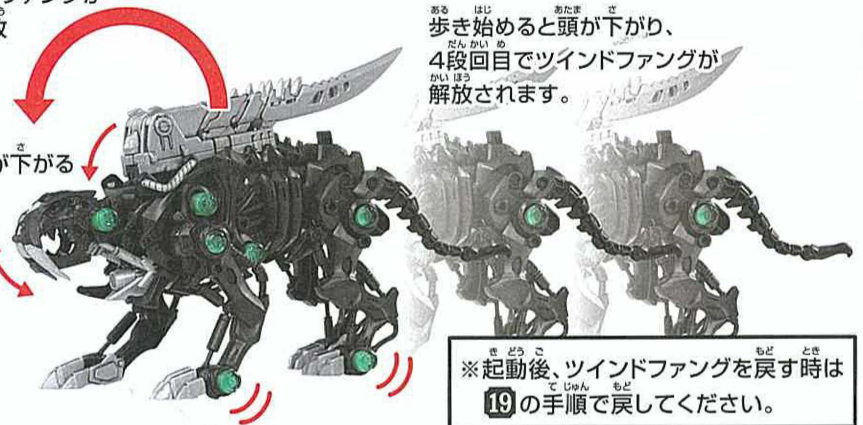

※起動後、ツインドファングを戻す時は
19の手順で戻してください。

うご とき ぶく げん み なお
※動かない時は復元を見直そう!



袋を開けて発掘！復元スタートだ!!

S4、S5は余った状態でスタートします。

20

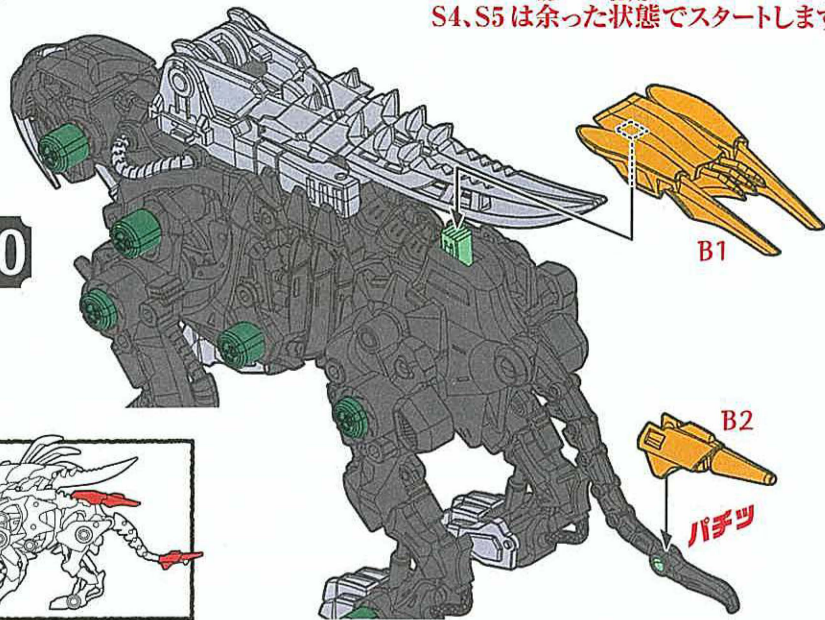
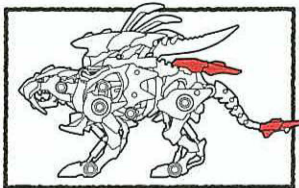

B1

B2

パチッ

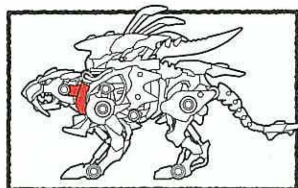

22

横から見た図



組み立てにくい時は歩行させて、脚を図のように下げて組んでみよう。



B5



B6

B6

かたむちエツク

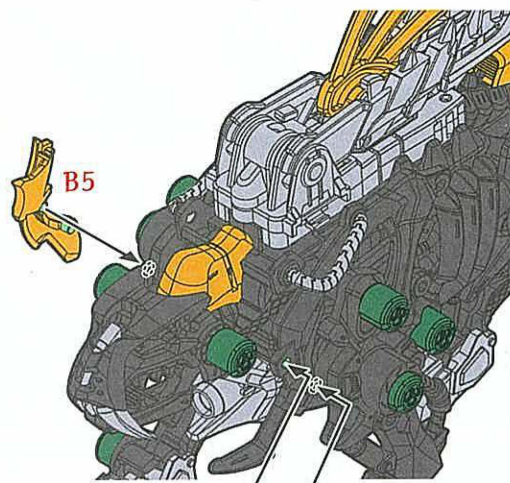

B5

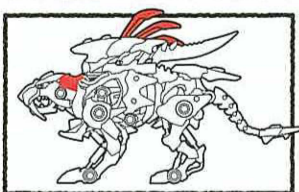

かたむちエツク



B3

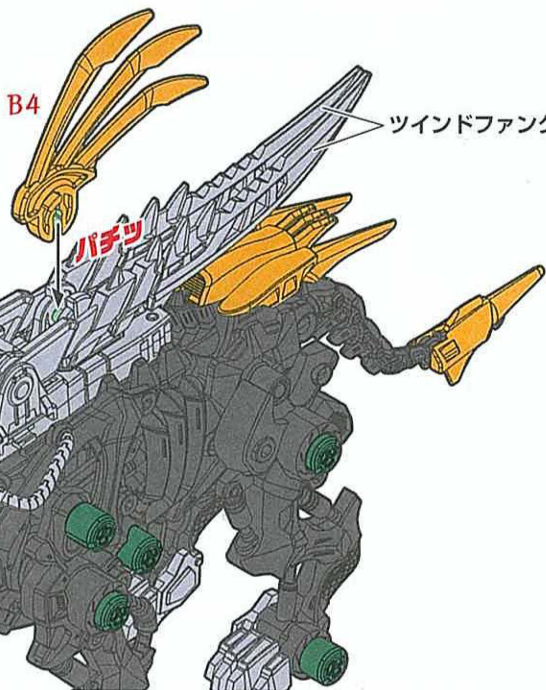

B4

ツインドファンング

パチッ

※B3のパーツを取り付ける時は、ツインドファンングを片手でおさえながら行ってください。

21

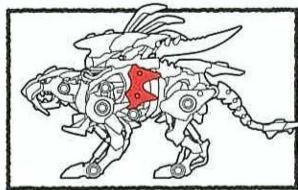

23

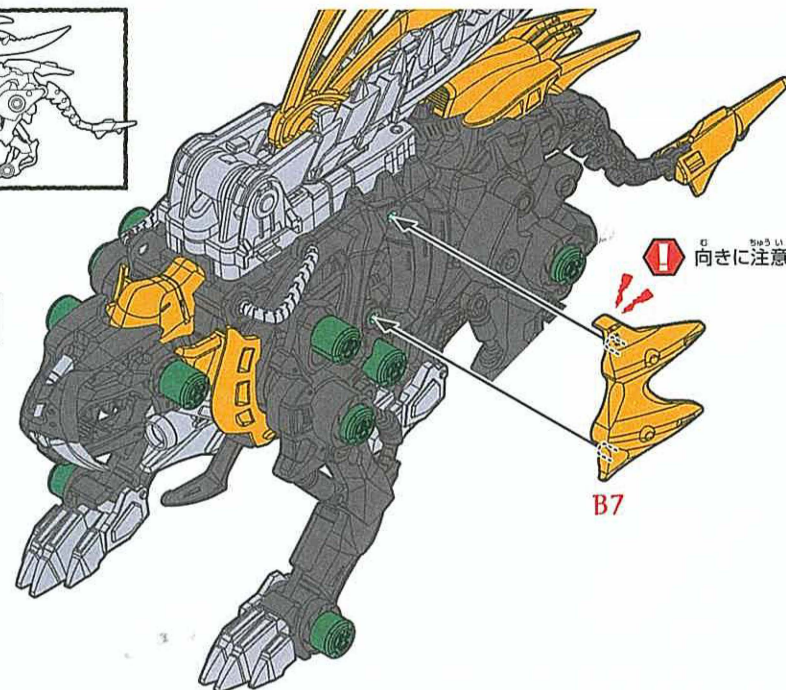

B7

注意!

向きに注意!

24

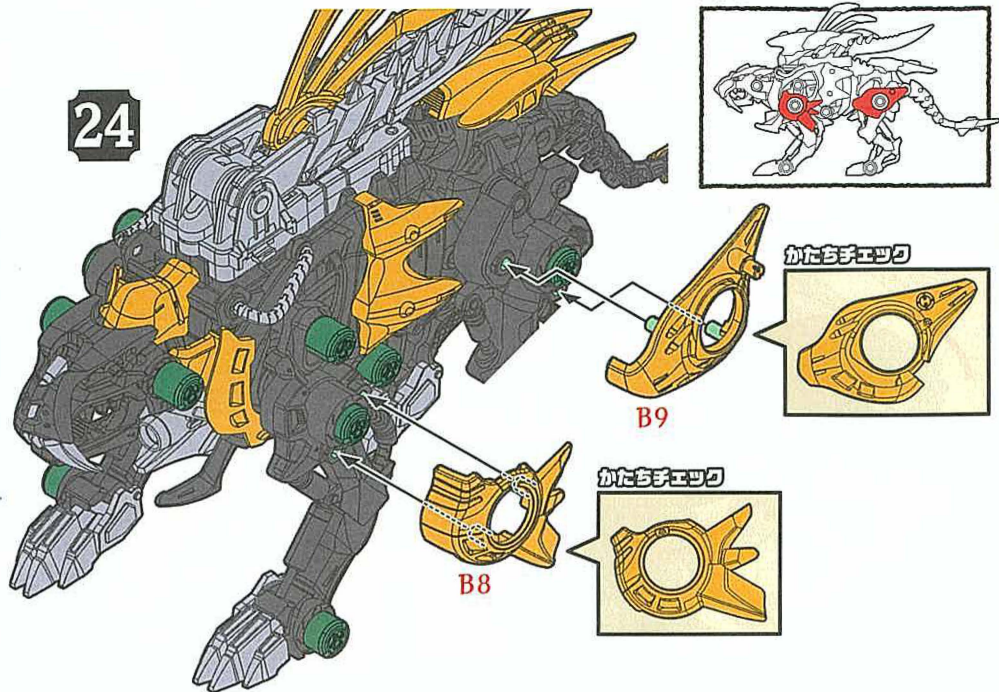

26

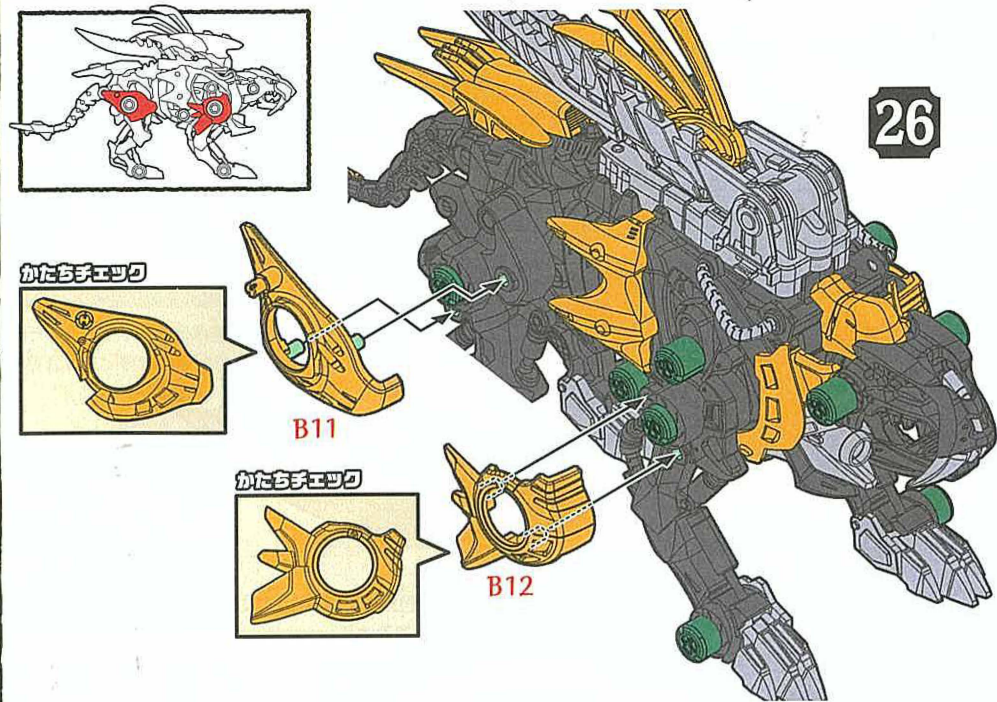

25

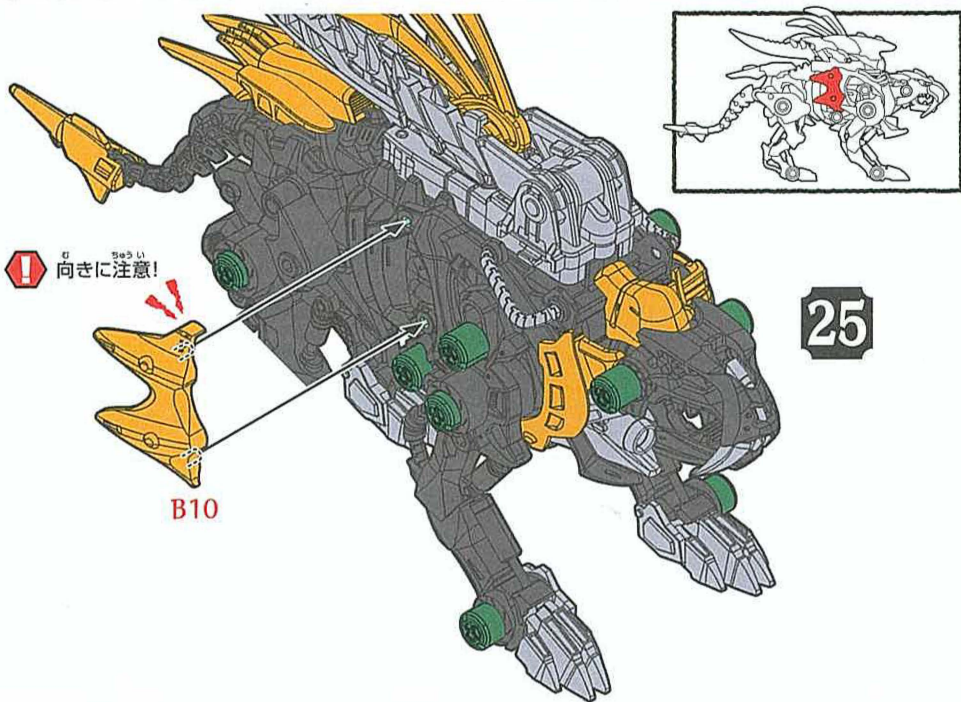

27

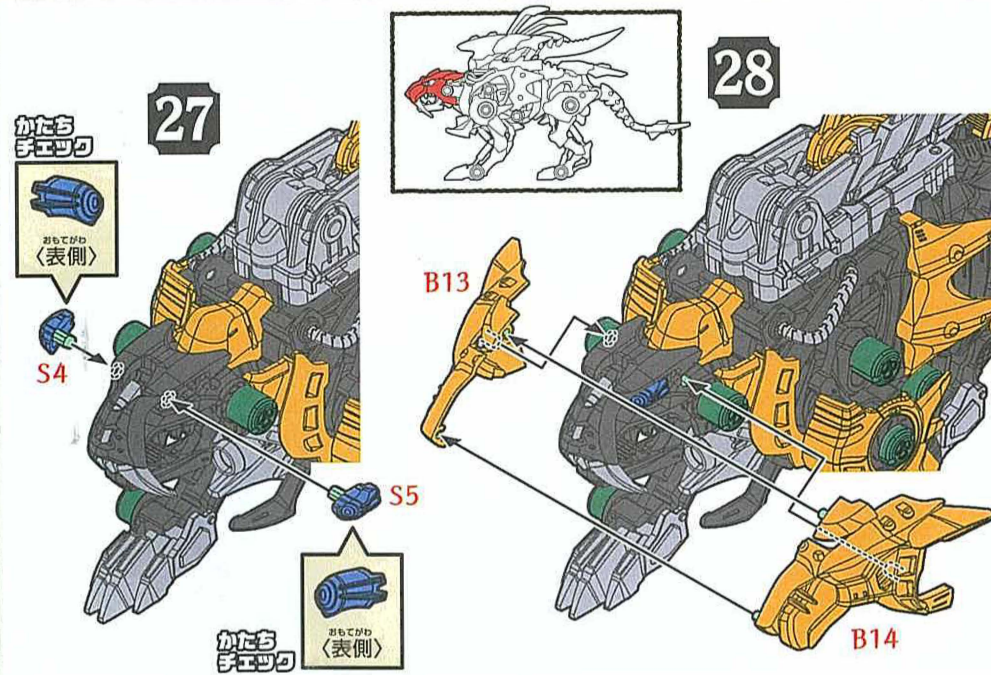

28

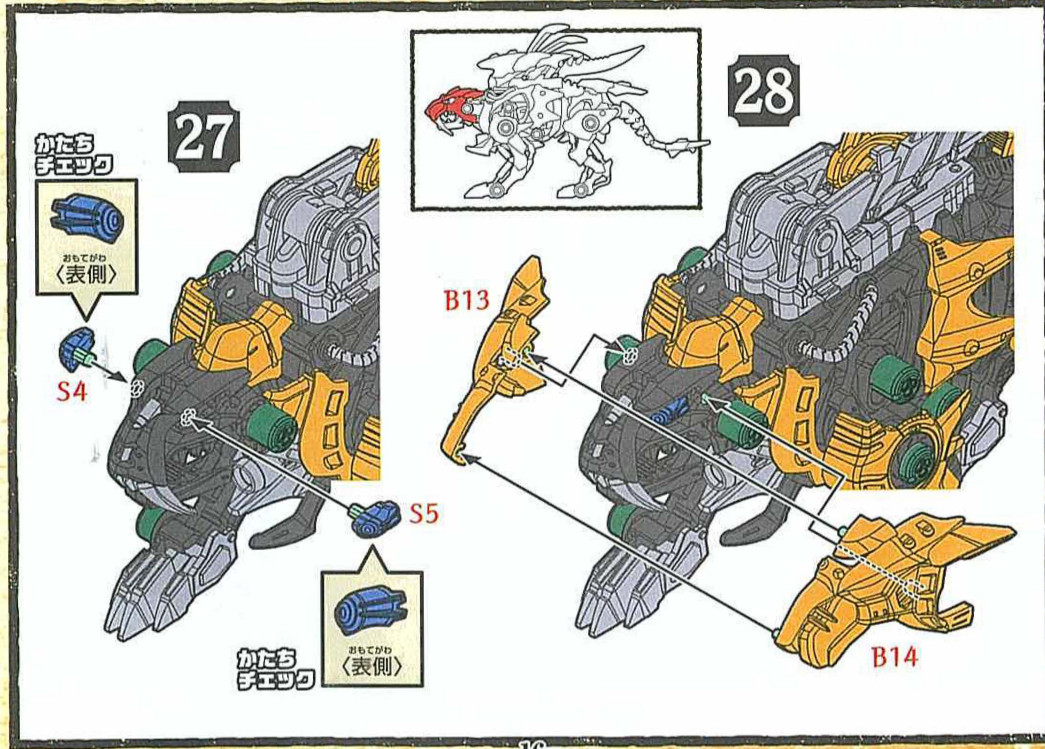

B15

パチッ

パチッ

B16

※取り付けにくい時は、首の高さを変えて
組んでみよう。

29

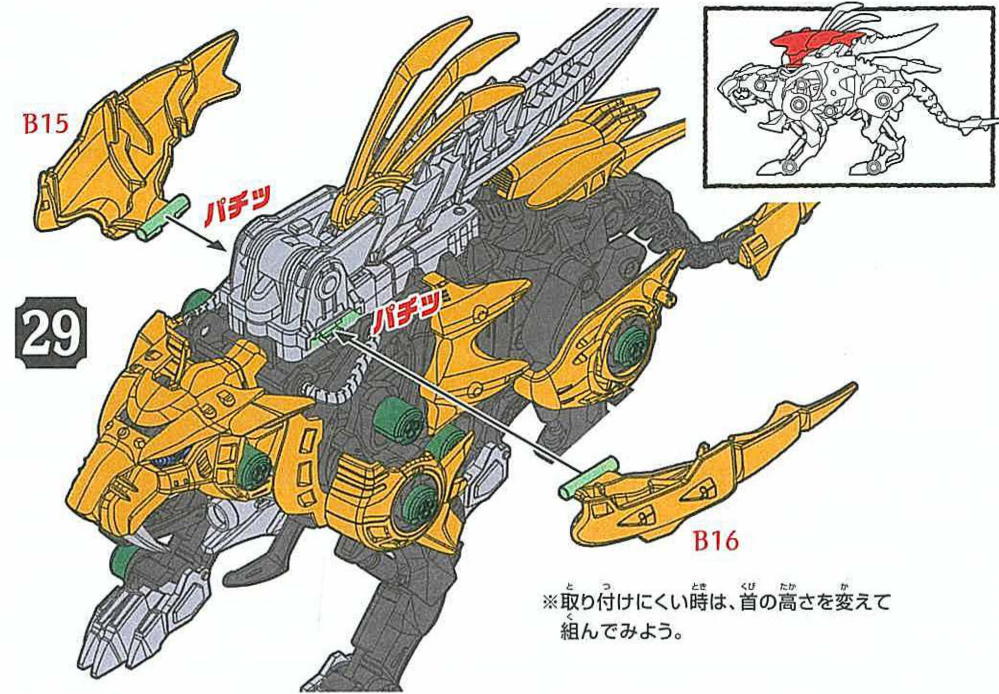

30

エレキジェネレーター

パンテラアーマー(B15・16)を閉じよう。

パンテラアーマー

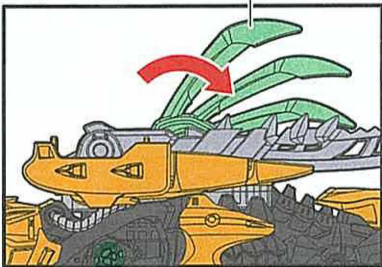

パンテラアーマーを閉じる前に
エレキジェネレーター(B4)を
図の位置に下げてください。

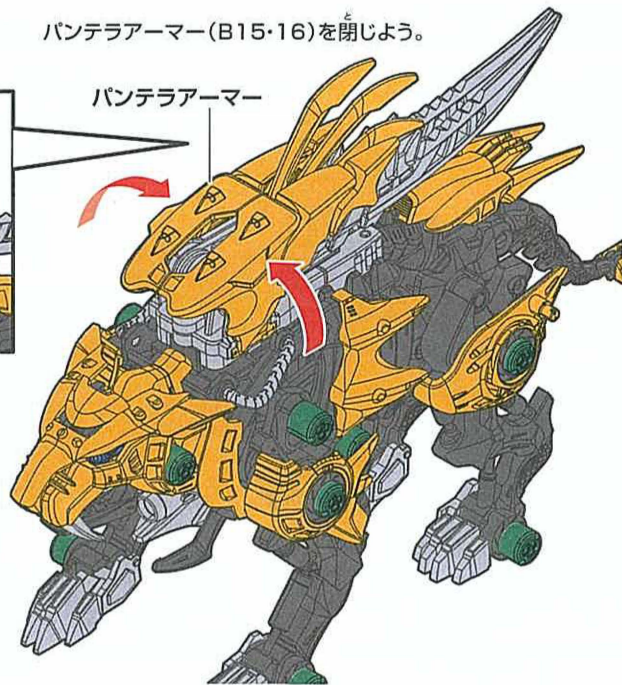

かん ぜん けい たい ぶく げん かん りょう
完全形態復元完了!!

き どう
復元したゾイドを起動せよ!!

ライダーフィギュアの乗せ方



ライダーフィギュアの脚の
突起とミゾを合わせよう。

起動の仕方



こし
腰アーマーを動かそう。

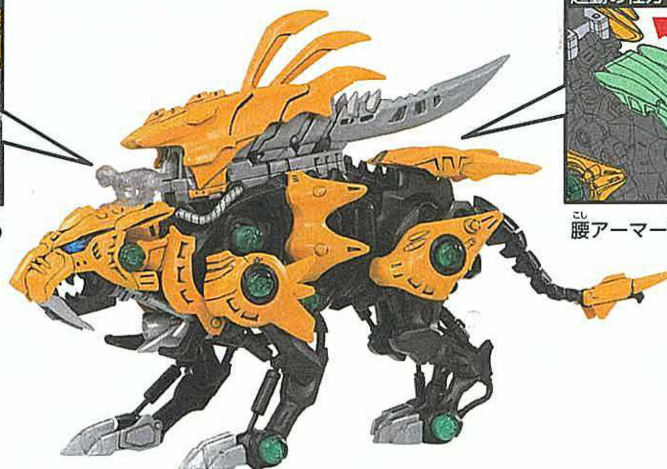

フィールドプラスト
本能解放!!

ツインドファングが
前に解放されるぞ!

いっ ぽ
一歩ごとに姿勢が低くなり、
ツインドファングを解放だ!
ツインドファングを上下させ
ながら歩くぞ!

※歩き始めると頭が下がり、
4段目でツインドファングが
解放されます。

※起動後、ツインドファングを戻す時は
19の手順で戻してください。
※パンテラアーマーは手動で閉じて
ください。



※動作中にZキャップが緩んで外れることがあります。Zキャップが緩んだ場合は再度差し込んでください。

