

WILD CONTINENT

—ワイルド大陸—



これはゾイドの発掘地域を示した地図である。 —カール・K・グスタフ

ZOIDS
ワイルドワイルド

ふく げん しよ

復元の書

DEATH REX

ZW12 デスレックス [ティラノサウルス種]



ZW12 デスレックス

発掘地域：ワイルド大陸 大火山デスロッキー

大火山デスロッキーのマグマの中で発見されたが、溶けている部分は1箇所もなかったとされている。

ZAW12 デスレックス 発掘見取り図

デスレックスを**発掘**して**復元**せよ!!

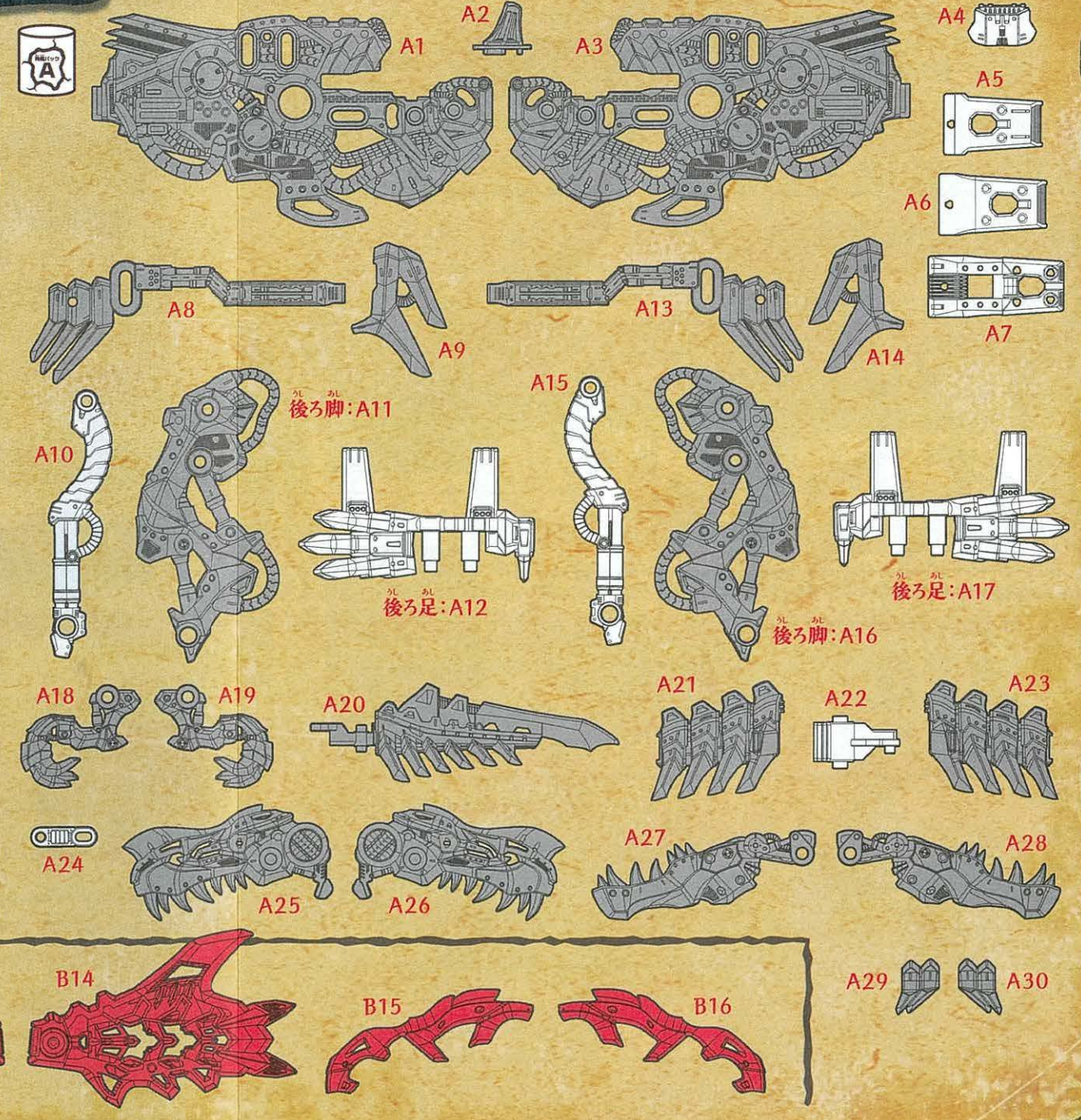
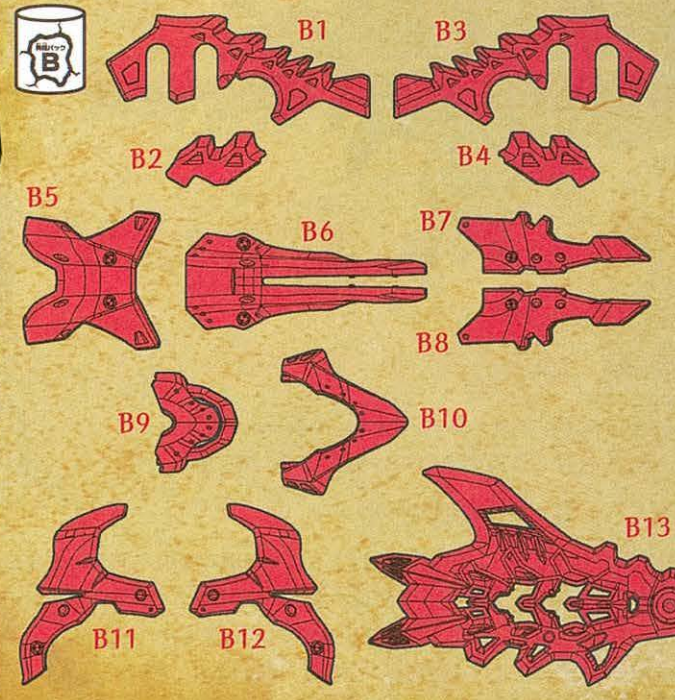
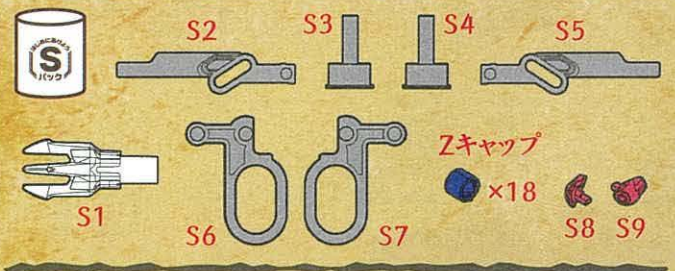
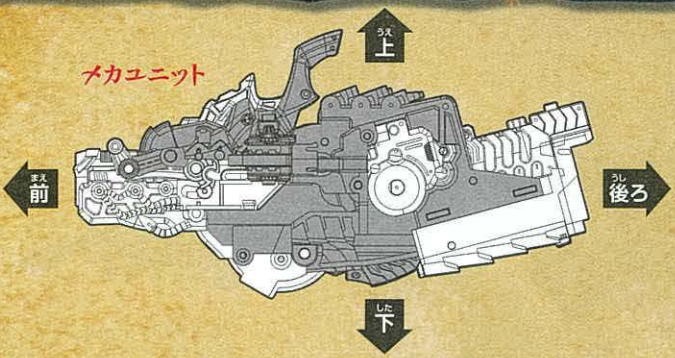

ZW12 デスレックス〔ティラノサウルス種〕



この度は、タカラトミー「ゾイド ZW12 デスレックス」をお買い上げいただきまして、誠にありがとうございます。
ご使用前に、この復元の書をよくお読みください。また、読み終わった後は必ず保管しておいてください。

復元を始める前に

この書は未知の生命体「ZOIDS」の復元をする為の重要なものである。
必ず読んでから挑むこと。 ——— カール・K・グスタフ

1 入っているものを確認せよ。

Sパックを開けてチェックだ!

- アイパーツ×2
- Zキャップ×18 (予備×2)
- ライダーフィギュア×1
- グラフィティーラベル×1
- リンクパーツ×7
- 復元の書(本書)×1
- 発掘パックA、B×各1
- メカユニット×1

チェックを入れてなくさないこと。

2 ゾイドは、「骨(ボーン)」パーツ、「外装(アーマー)」パーツで構成されている。「復元の書(本書)」をしっかりと読み、これらを正しく組み立ててゾイドを復元するべし。

アイコンについて



このマークがついている手順は特に注意して復元すること。



このマークがついている手順は反対側も同じように復元すること。

3 とがった骨パーツや外装パーツに気を付けて、ケガをしないように取り組むべし。

4 ZOIDS 生態図鑑

ZW12 DEATH REX デスレックス〔ティラノサウルス種〕

デスレックスの生態について、ここに書き記す。実物は自らの手で復元し、確認してほしい。

骨格形態 BONE MODE



完全形態 ARMOR MODE



全長: 12.3 m 全高: 5.6 m 体重: 154.0 t 最大スピード: 247km/h IQ: 98

—最狂覇壊皇帝—

攻撃性が強く、最も凶暴なゾイドと言われる。ゾイドの気配を察知すると興奮状態になり、一度暴れたすと、大きな顎で対象に食らいついてとことん破壊しつくす。本能解放すると、大顎とデスジョーズで敵にかぶりついたのち、口内のウブラドリルで木端微塵に粉砕する。相手が粉々になるまで決して離さない。大火山デスロッキーで仮死状態で眠っていたが、ある者達によって発掘、復元されることとなる。

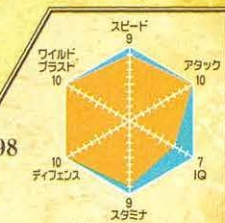

5 発掘～復元のながれ

※ZW01 ワイルドライガー (別売り) で説明しています。

1 説明に従って発掘バックを開けよう!

2 発掘!

3 発掘見取り図でパーツを確認しよう!

4 説明通り組み立てて、ゾイドを復元しよう!

5 復元完了!

6 メカユニットの確認

組み立てる前に確認しよう!

メカユニットの電池カバーをプラスドライバーで開いて、乾電池をセットせよ!

起動骨 (スイッチ) を ON にして、
図のように動き出すか確認せよ!

※遊び終わった後は電池を外して保管してください。

メカユニット 電池カバー

動作① 動作②

ON OFF 起動骨 (スイッチ)

単3形乾電池 2本使用 (別売り) ※向きに注意

動作①と動作②を繰り返します。
必ず動作①の状態得起動骨 (スイッチ) を OFF にして組み立てを開始してください。

動かない時は…

- 電池は正しくセットされているかな?
- どうしても動かない場合は28ページに記載のお客様相談室に電話してみよう。
- 保護者の方と一緒に確認してみよう。

組み立てサポート動画を公開中!

楽しく分かりやすく組み立てられるぞ!



くわしくは、タカラトミーの
公式 YOUTUBE チャンネルで!

タカラトミーチャンネル ゾイドワイルド

検索

袋を開けて発掘! 復元スタートだ!!

発掘見取り図を見ながら進めよう。

1

まえ前

メカユニット

S1

組み立てている所

2

まえ前

パチツ

S2 S3

形に注意

横から見た図

3

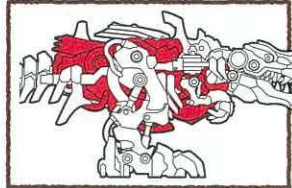
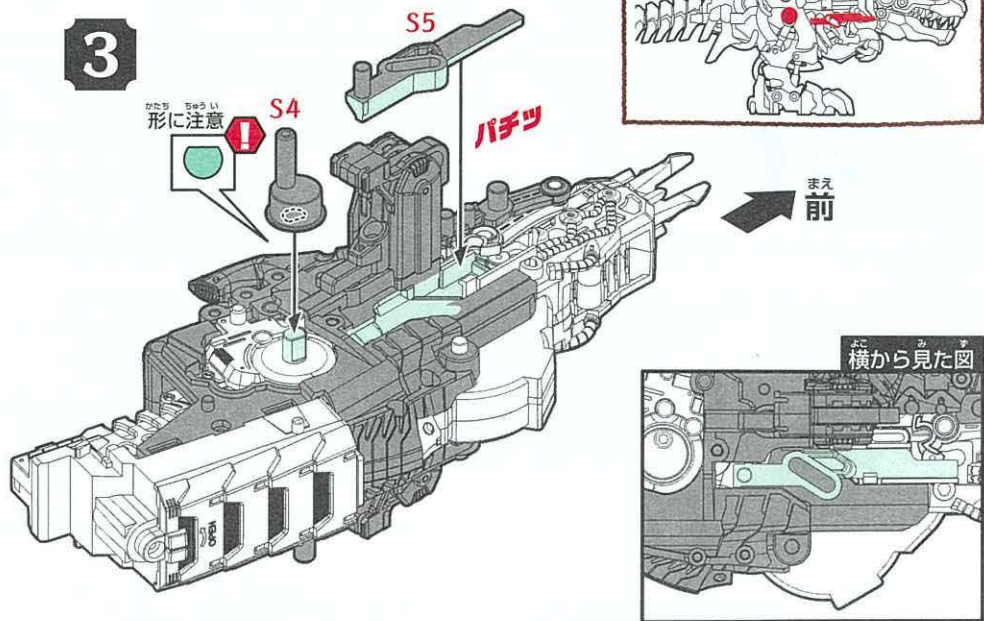

5

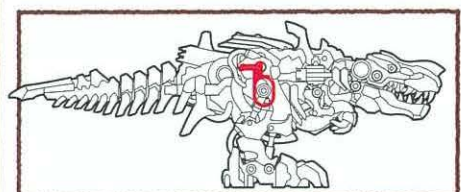
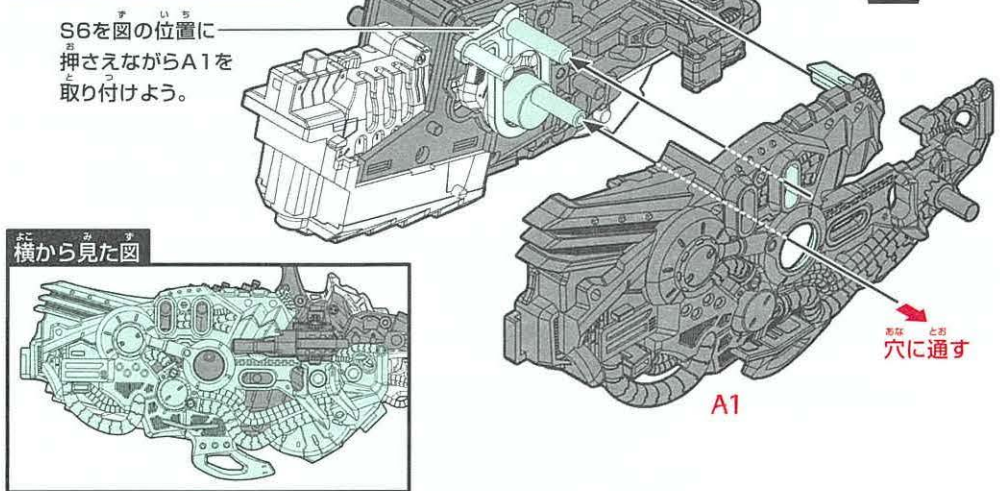

4

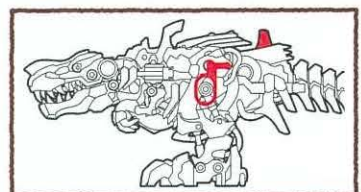
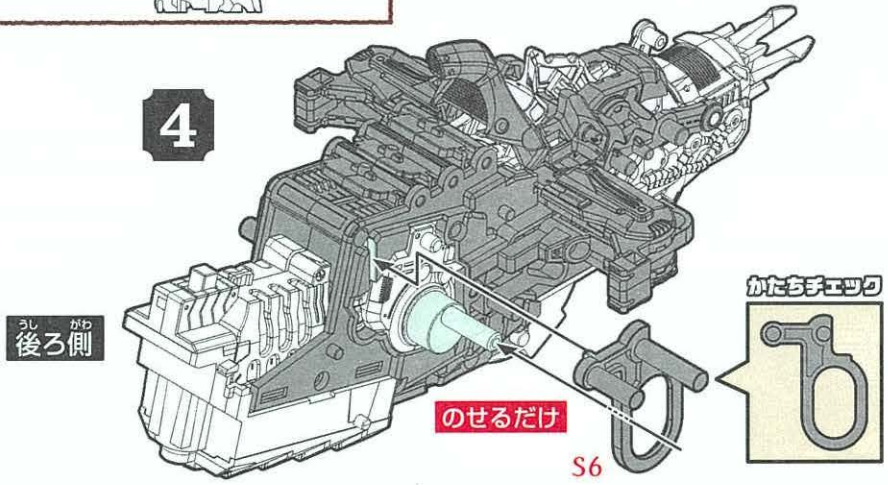

6

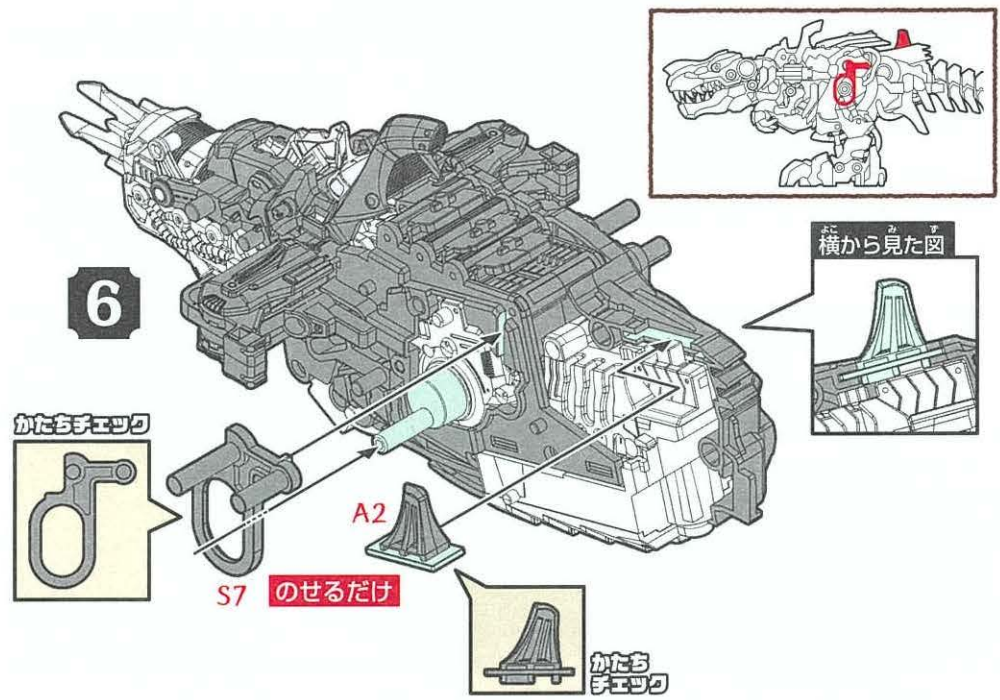

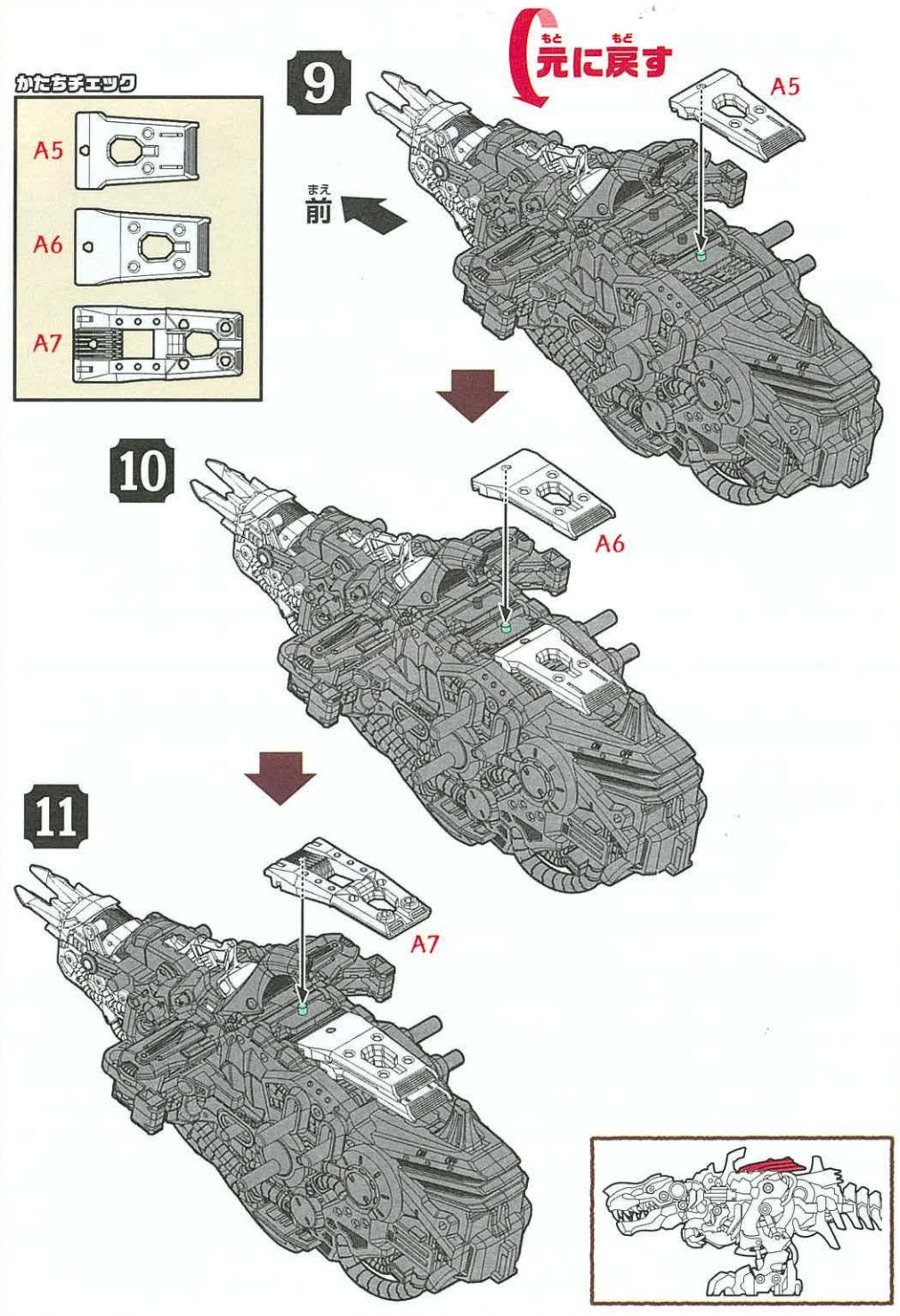
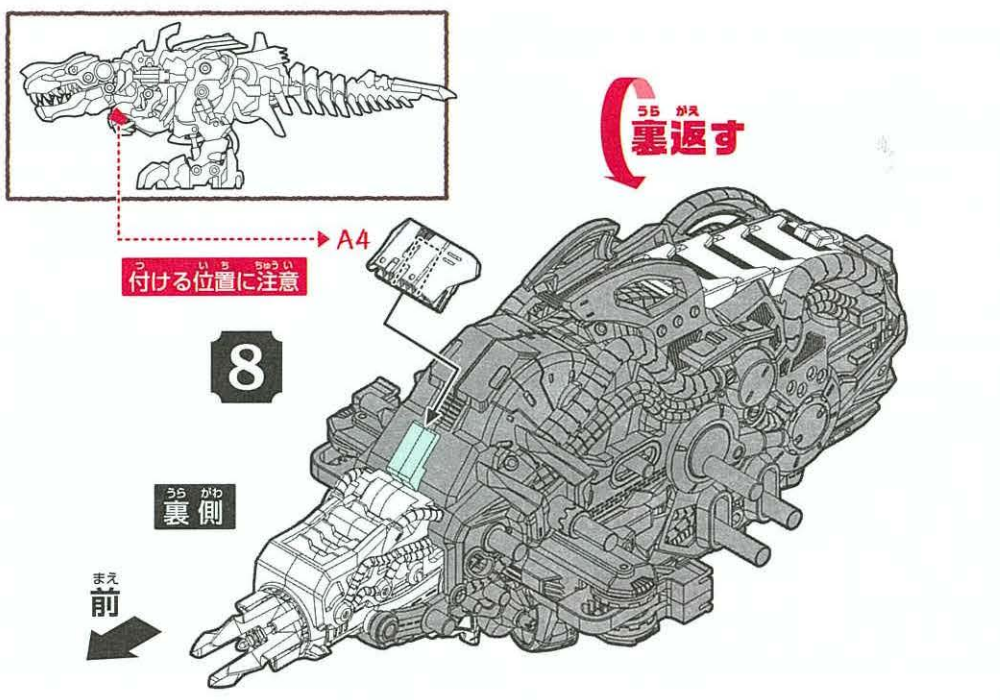
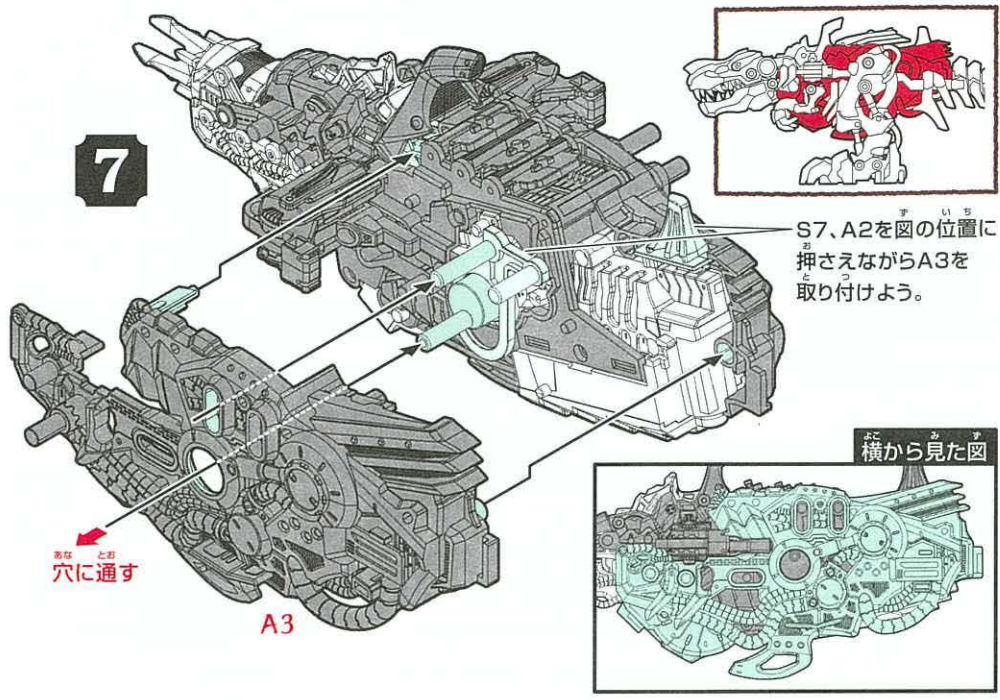

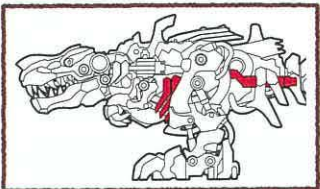

あからく かく
赤枠で囲ったパーツは動きます。
A8の穴に刺さるように、位置を調整しよう。

12

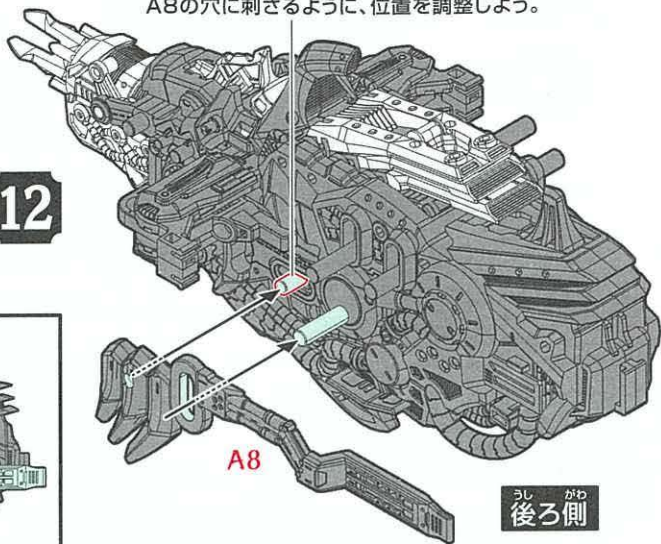

よこから見た図

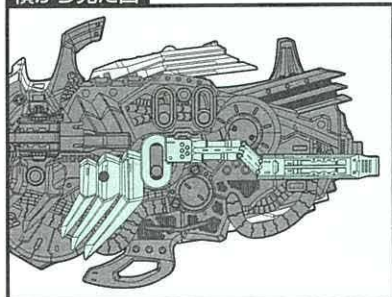

A8

うしろ側

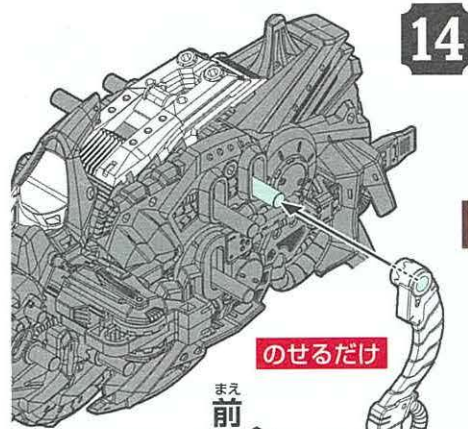

14

のせるだけ

まえ前

A10

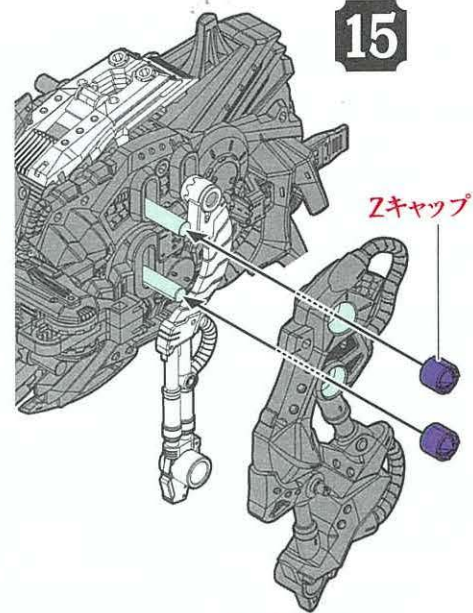
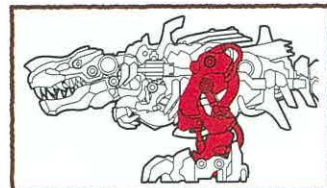

15

Zキャップ

後ろ脚:A11

13

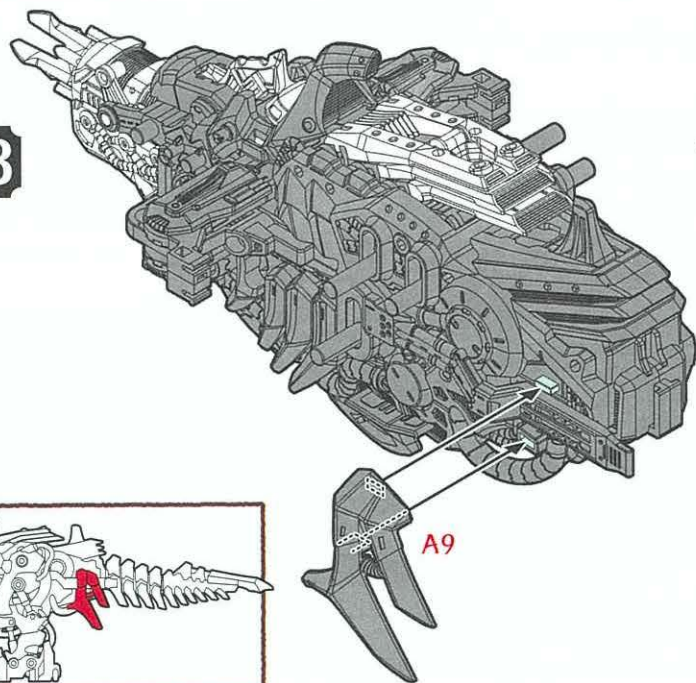

A9

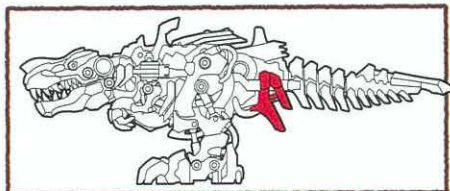

16

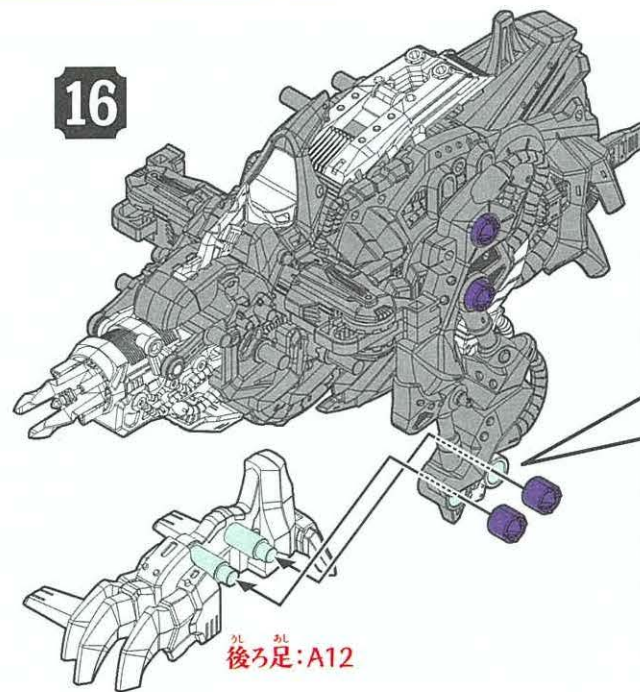

後ろ足:A12

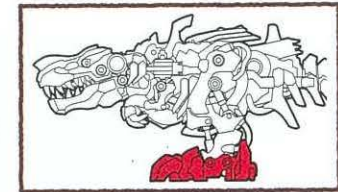

脚を内側から見た図

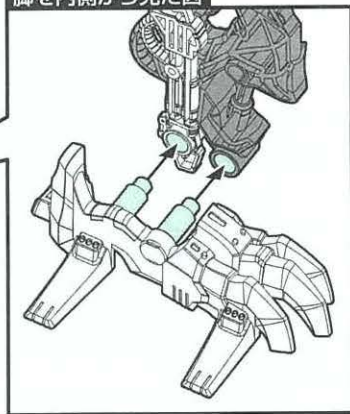

赤枠で囲ったパーツは動きます。
A13の穴に刺さるように、位置を調整しよう。

17

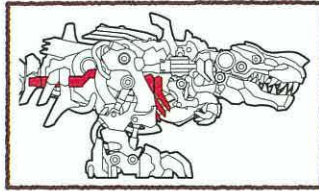
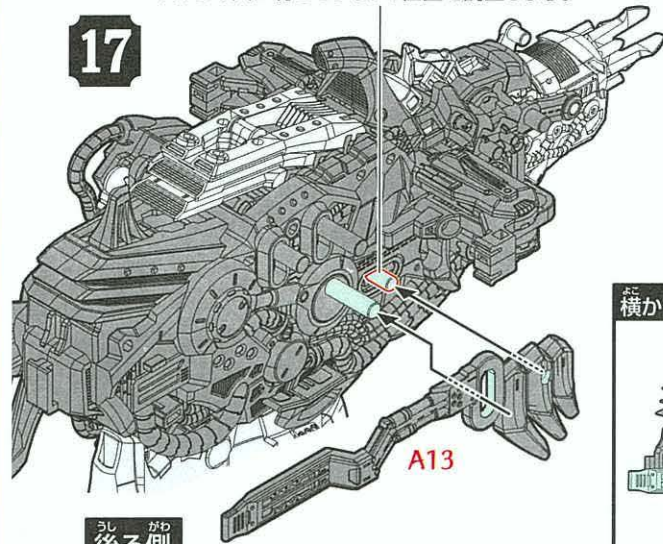

横から見た図

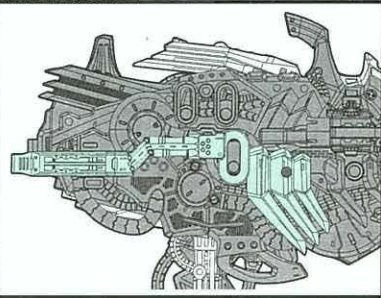

A13

うしろ側
後ろ側

19

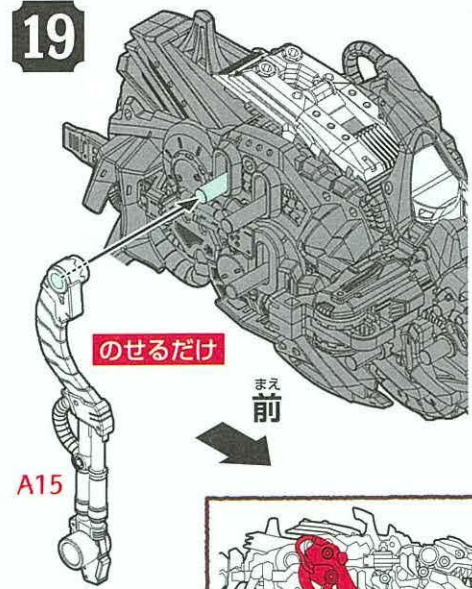

のせるだけ

まえ
前

A15

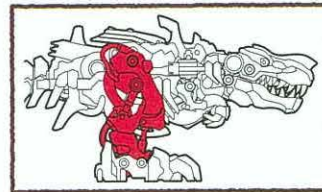

20

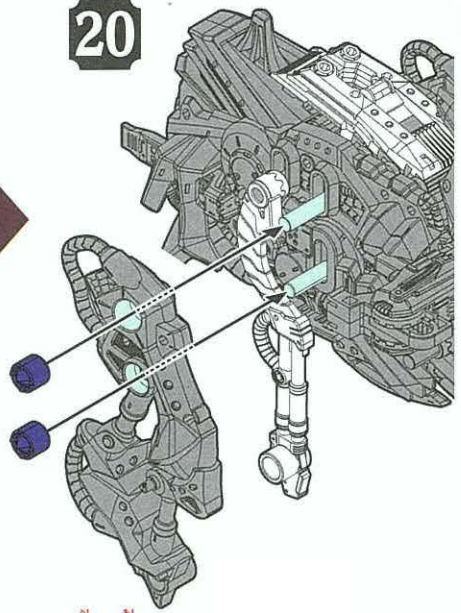

後ろ脚:A16

18

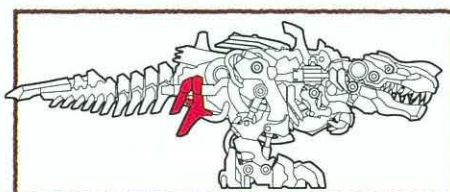
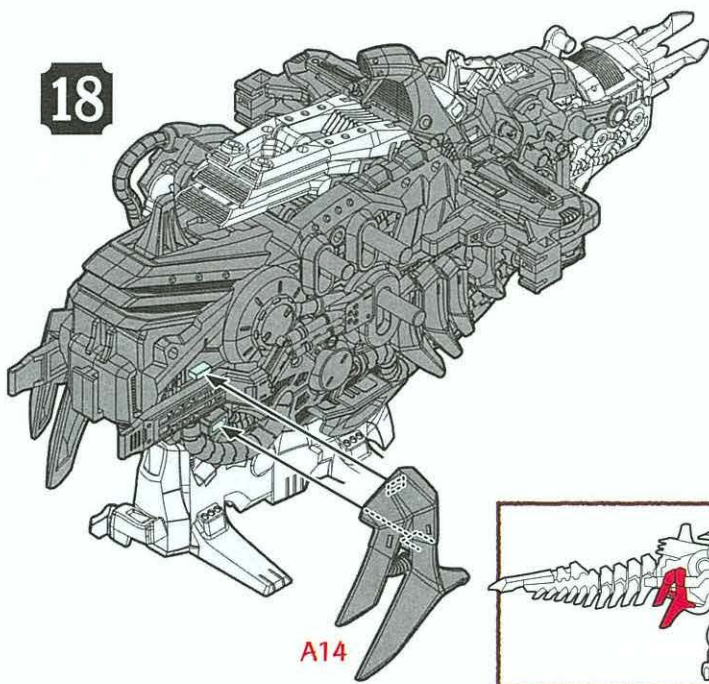

A14

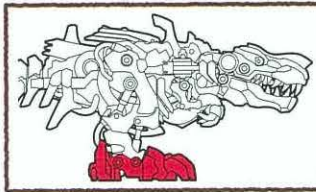

脚を内側から見た図

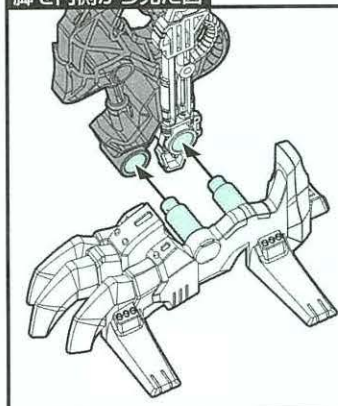

21

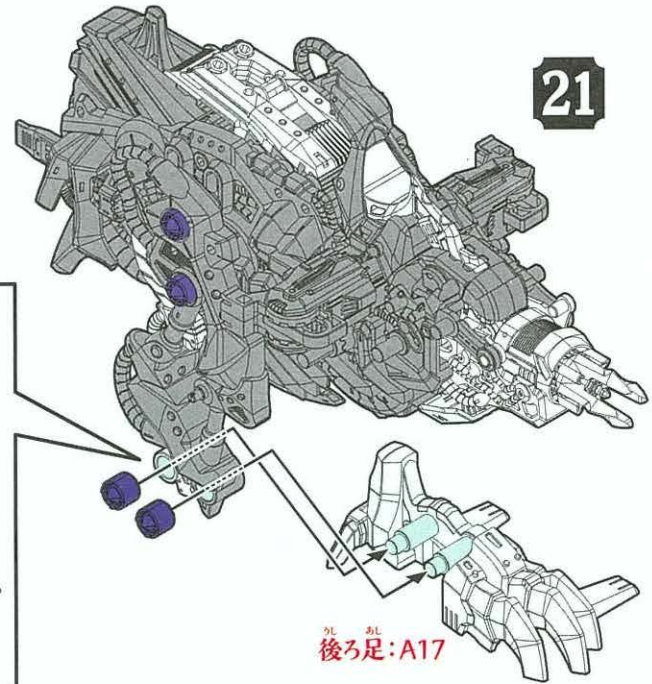

後ろ足:A17

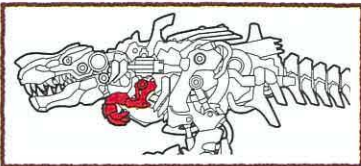

22

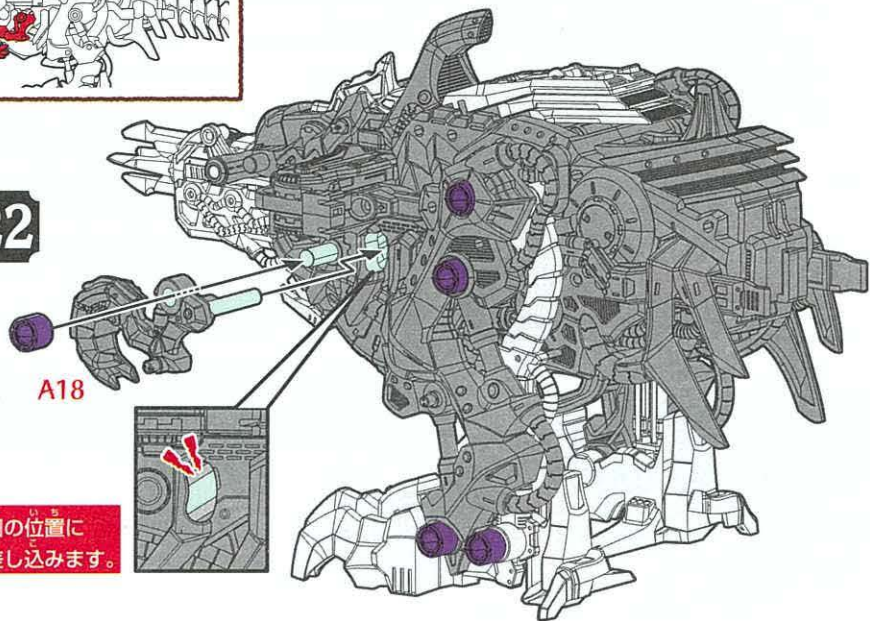

A18

この位置に
差し込みます。



23

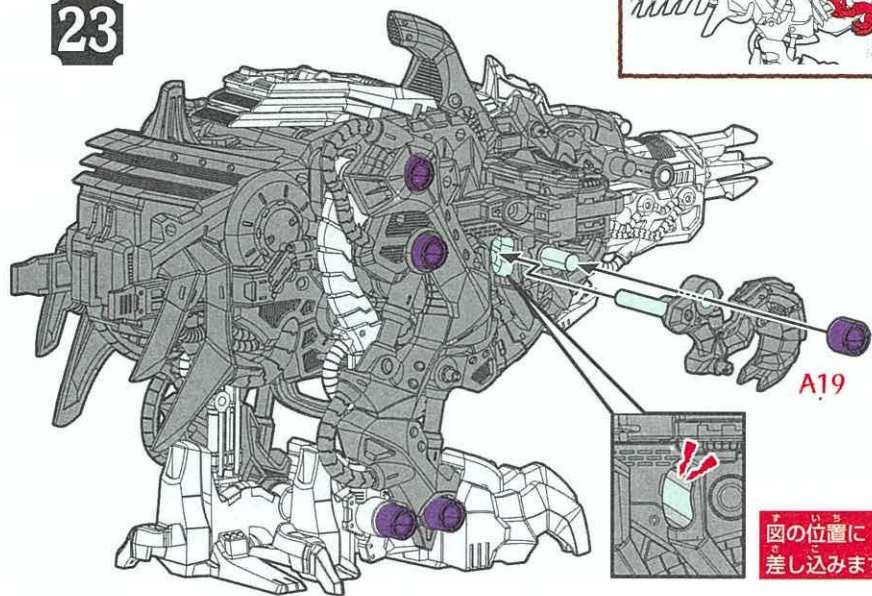

A19

この位置に
差し込みます。

かたちチェック



24

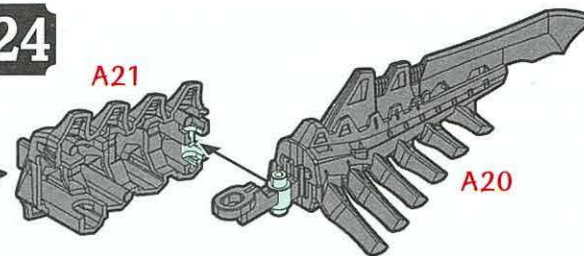

A21

A20

25

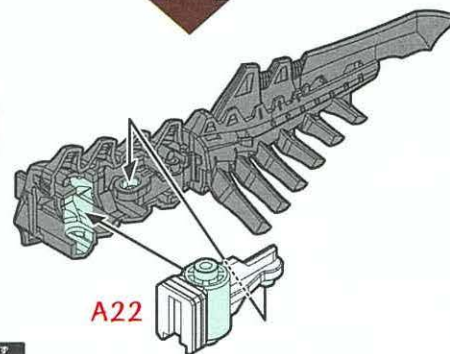

A22

横から見た図

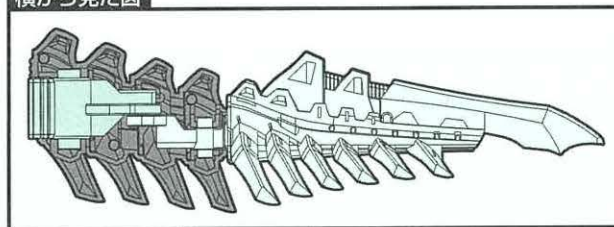

26

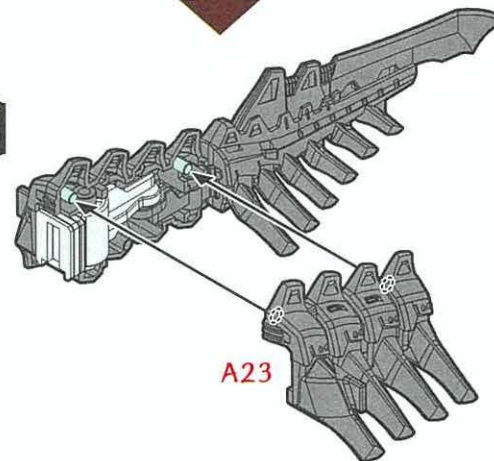

A23

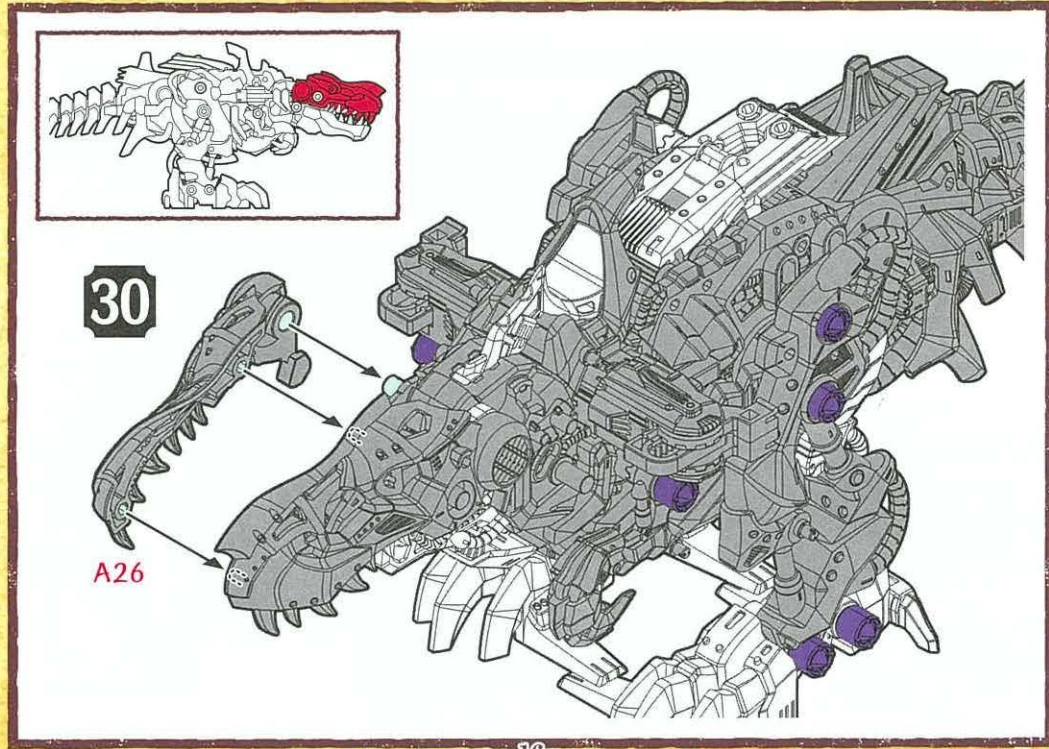
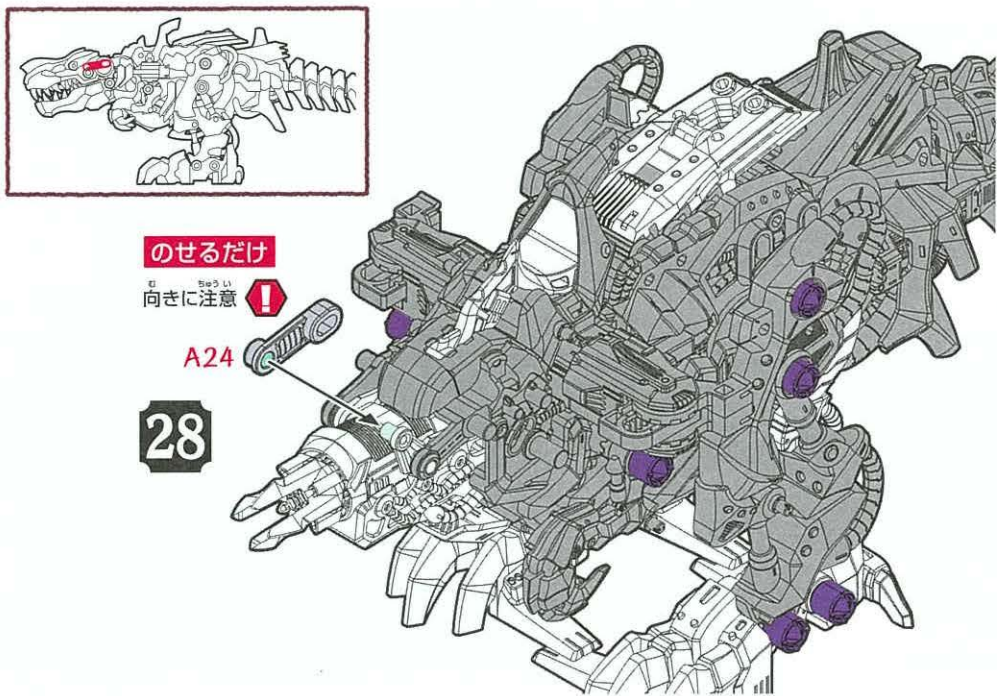
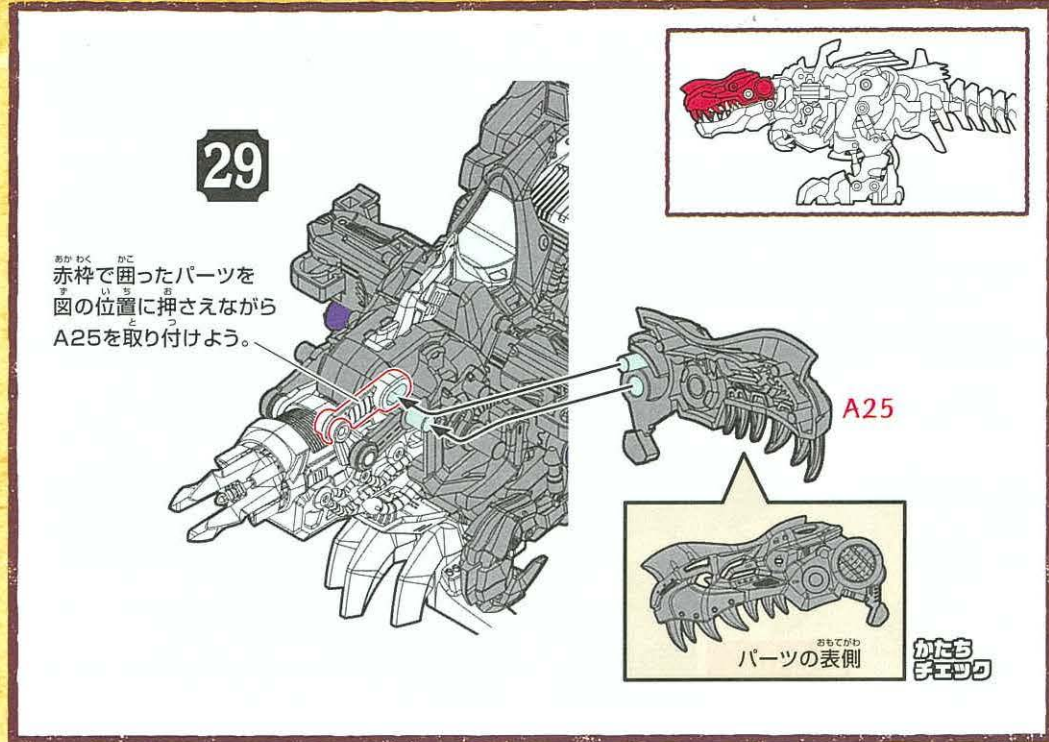
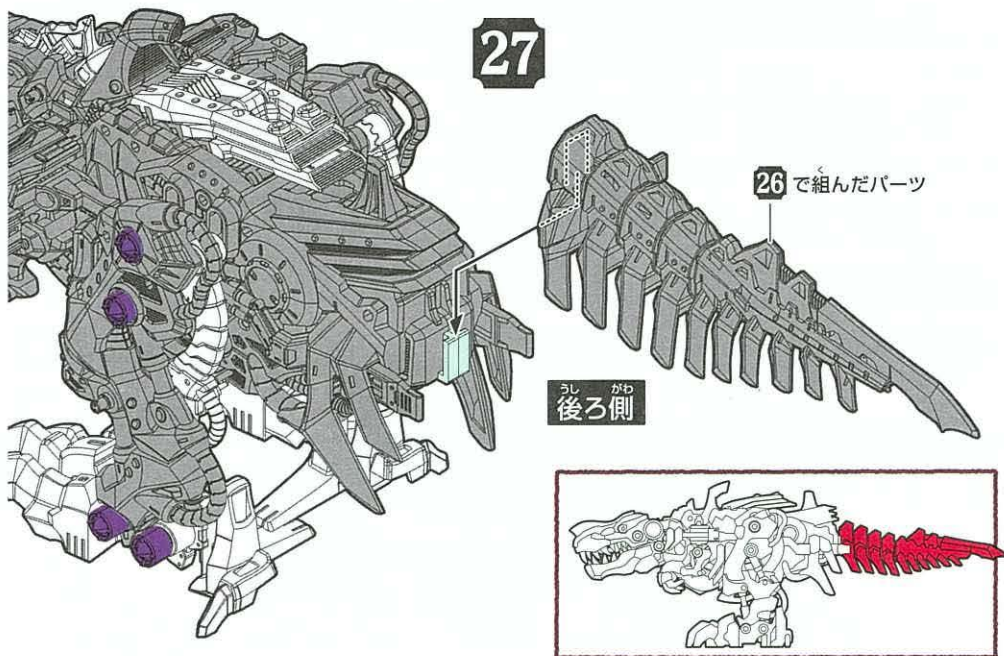

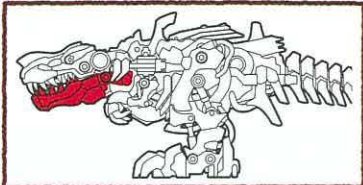

31

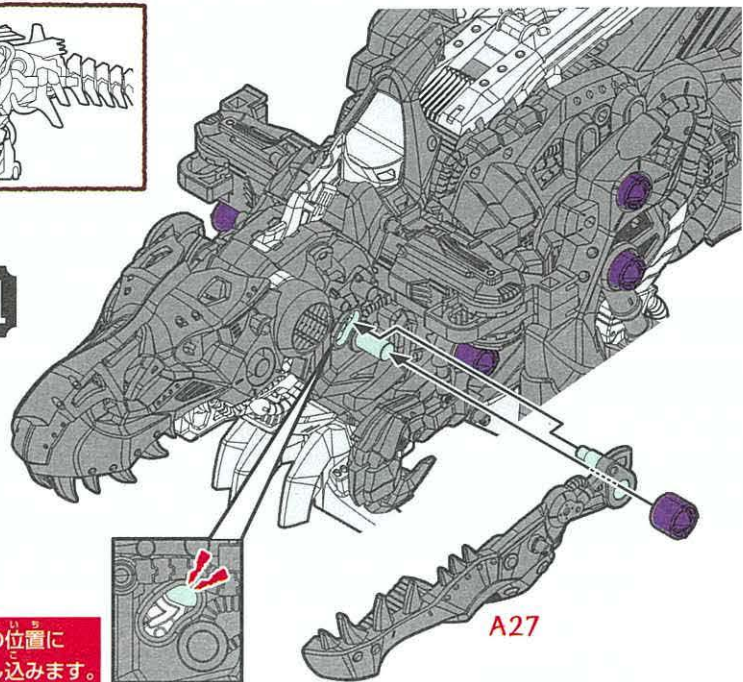

図の位置に
差し込みます。

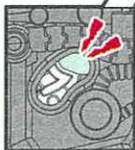

A27

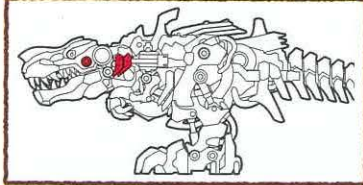

33

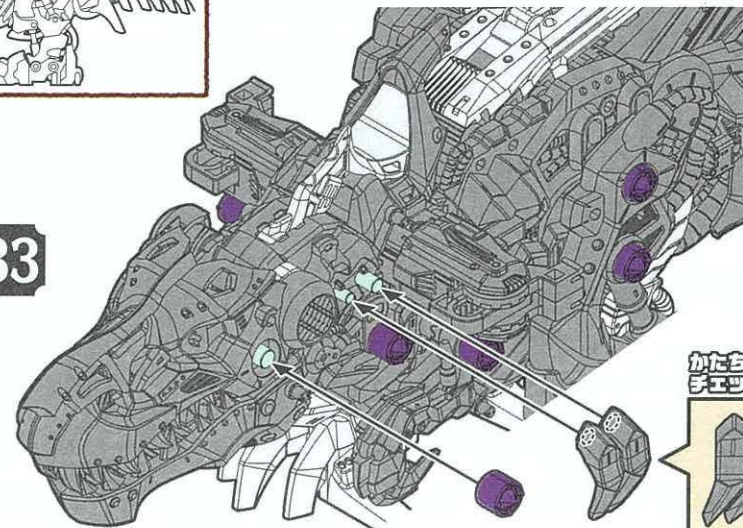

かたち
チェック



A29

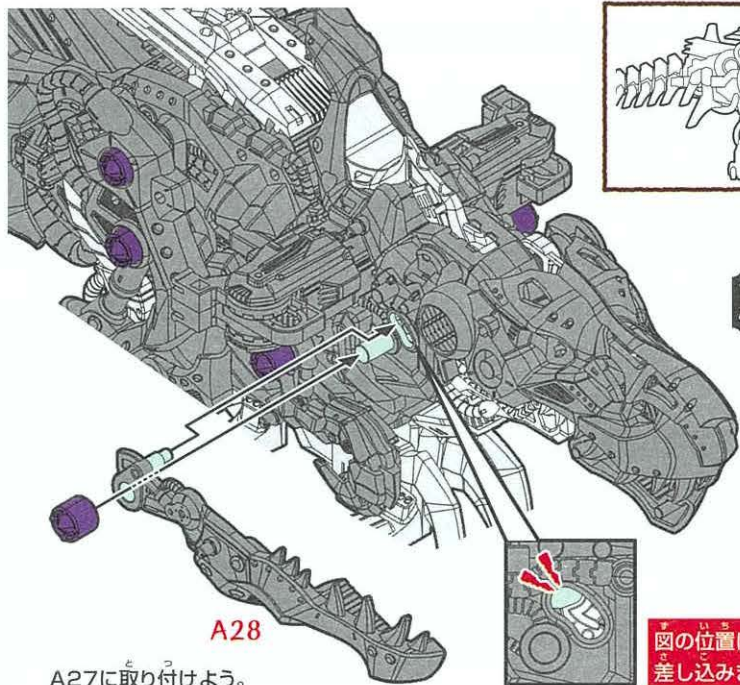

32

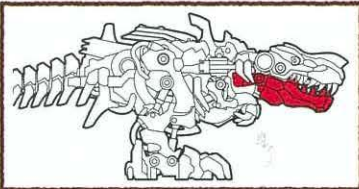

A28

A27に取り付けよう。

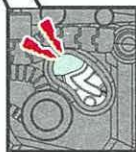

図の位置に
差し込みます。

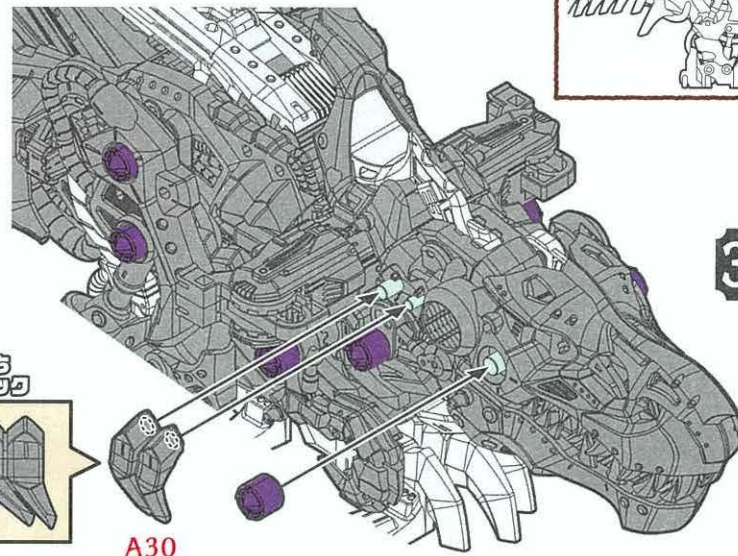

34

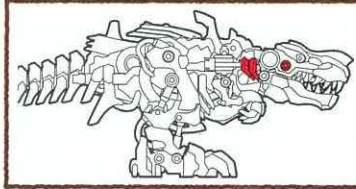

かたち
チェック



A30

こっ かく けい たい ふく げん かん りょう
骨格形態復元完了!!



36

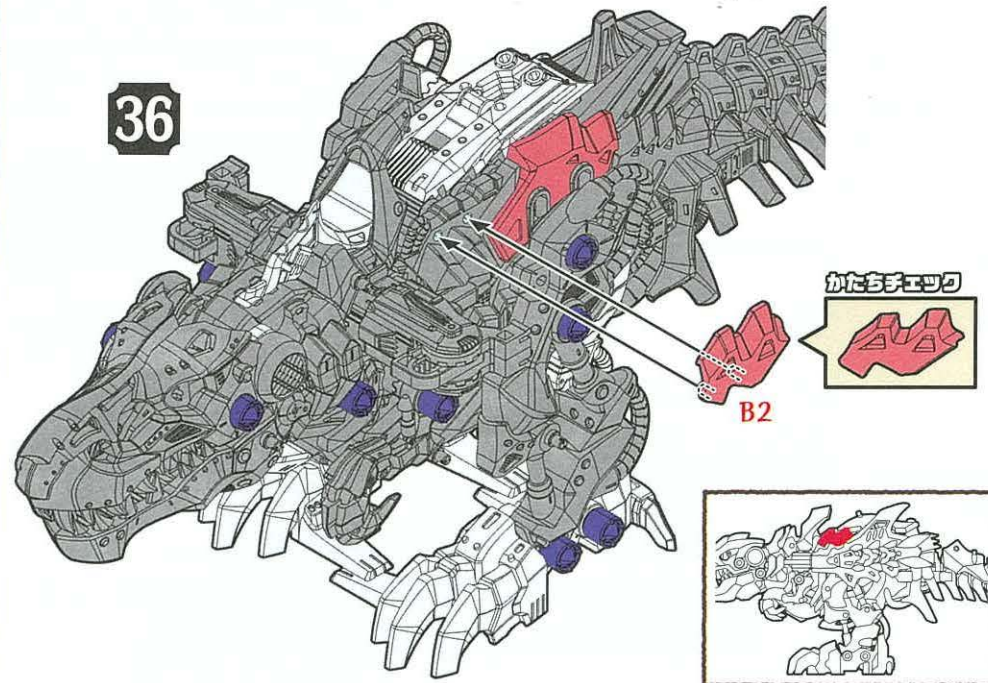

がい そう ふく げん
※外装(アーマー)を復元するぞ!



ふくら あ ほく ぐつ ふく げん
袋を開けて発掘! 復元スタートだ!!

S8, S9は余った
 状態でスタートします。

35

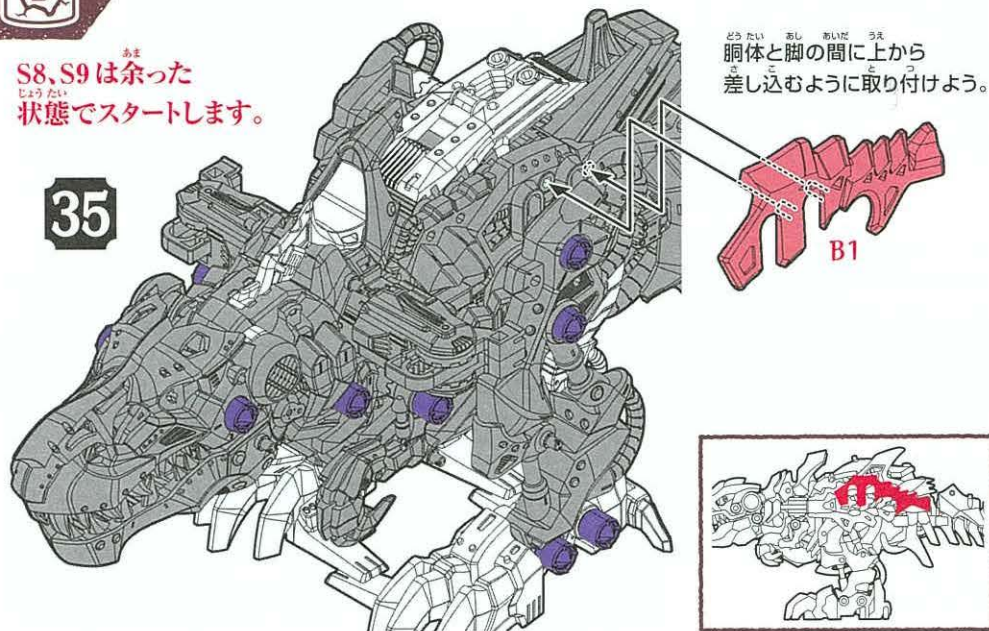

どう たい あし あいだ うえ
 胴体と脚の間を上から
 差し込むように取り付けよう。

37

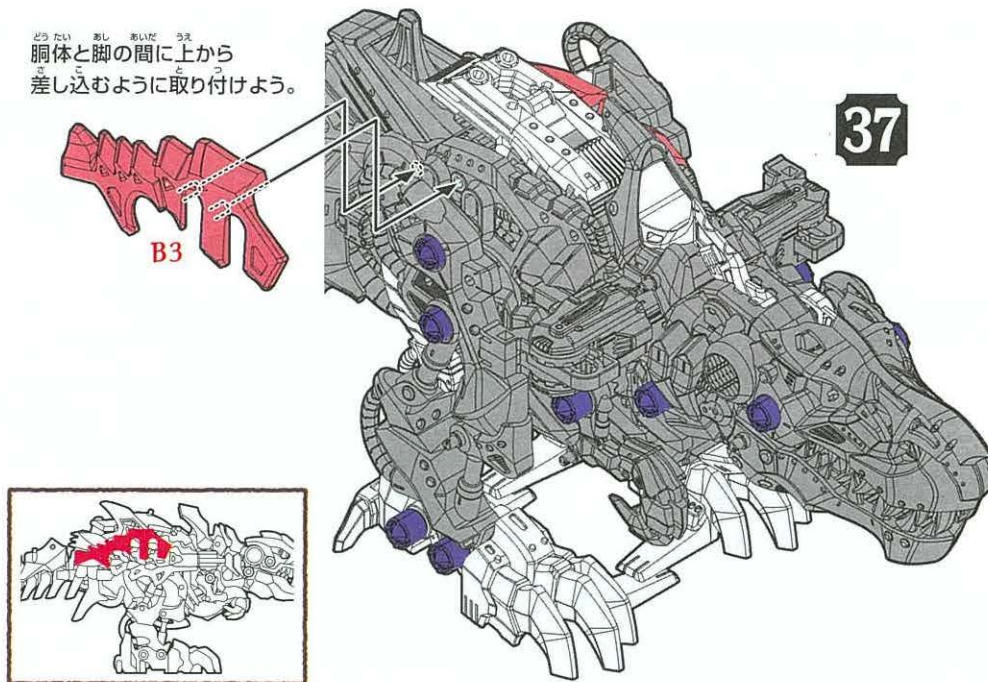

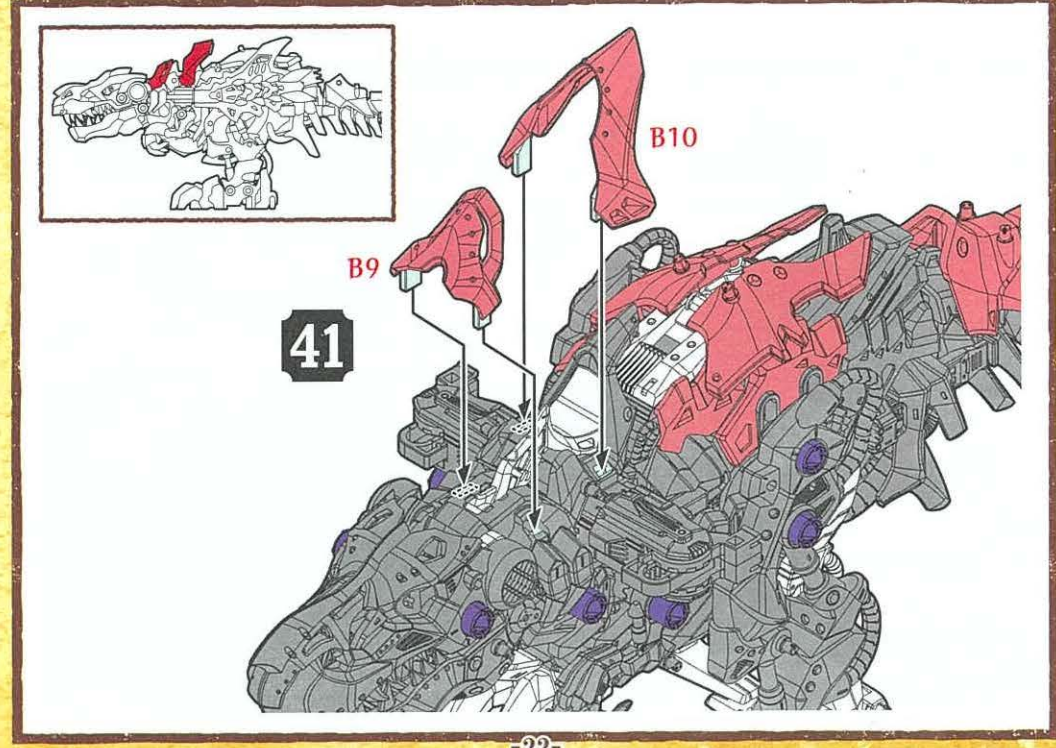
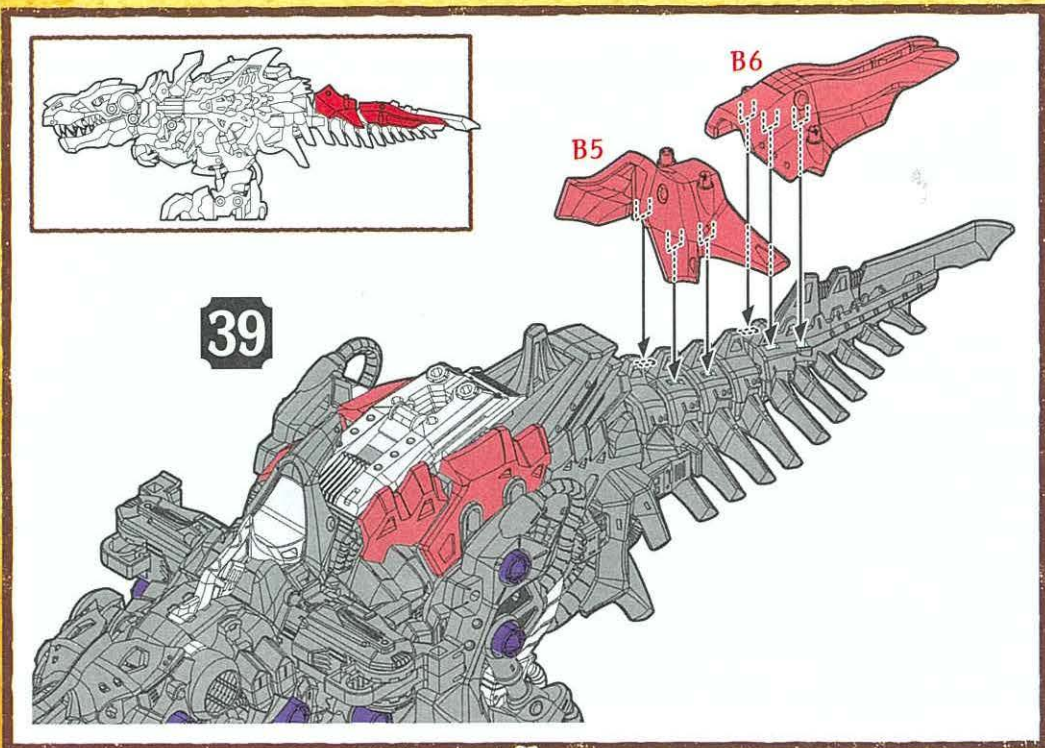
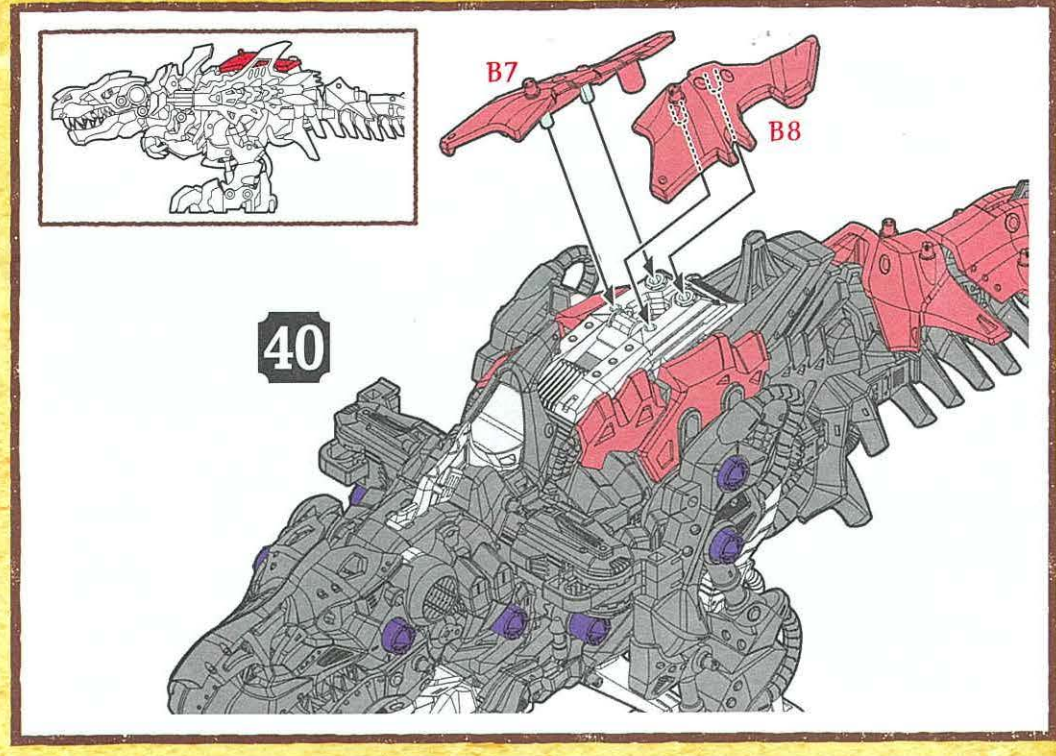
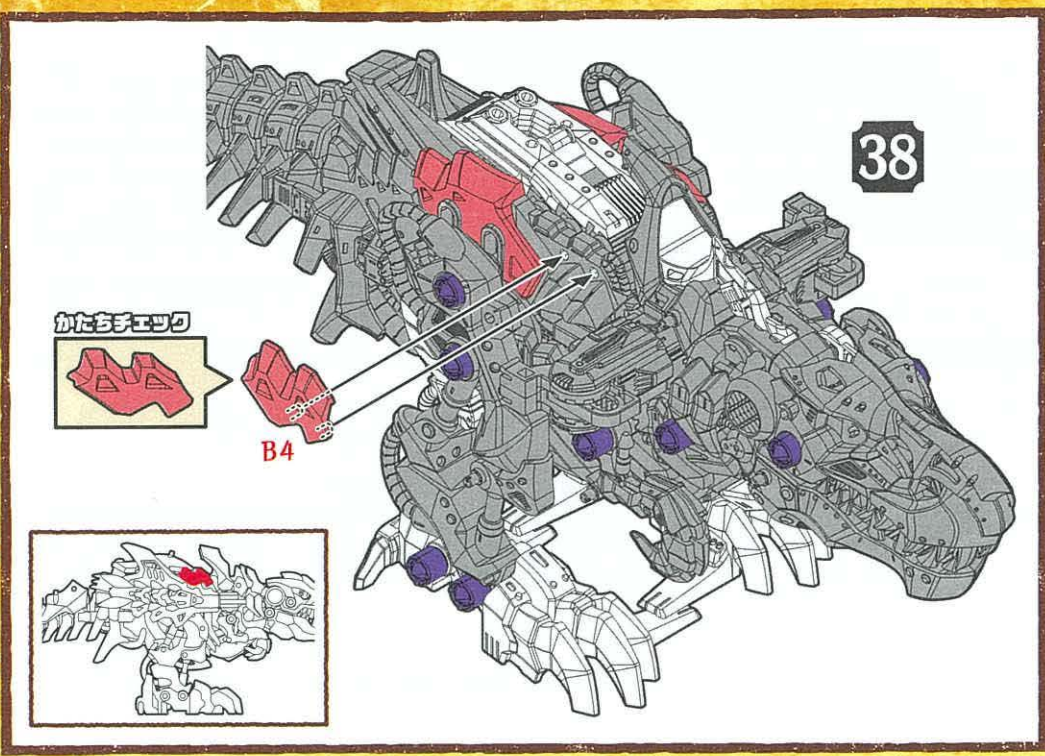

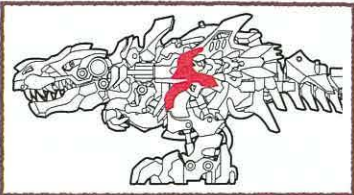

42

図のパーツを
前によけておこう。

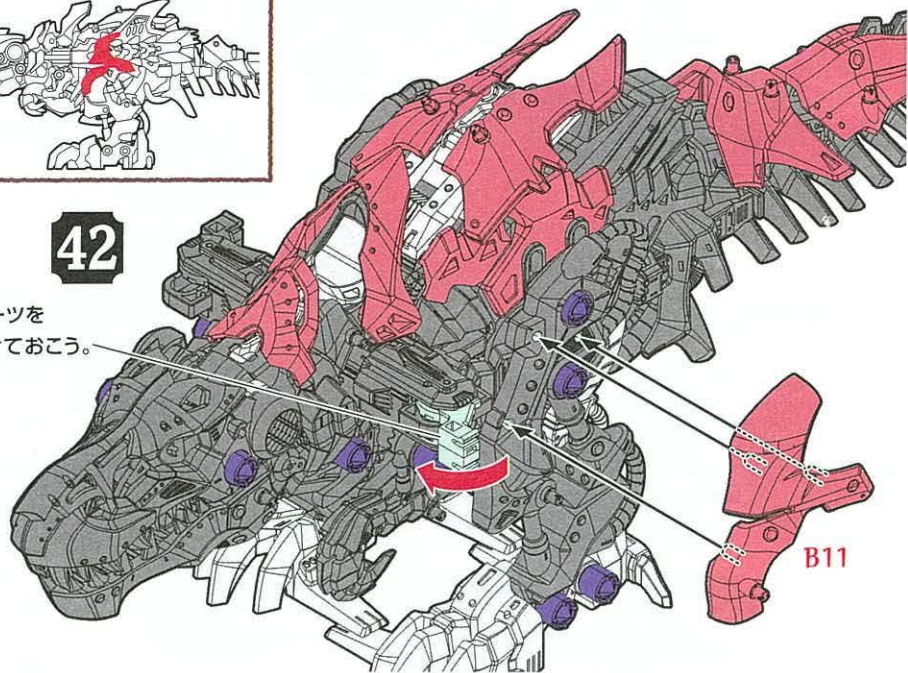

B11

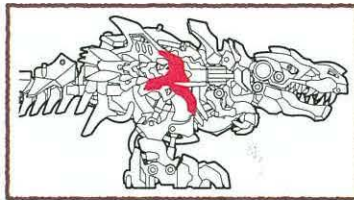

43

図のパーツを
前によけておこう。

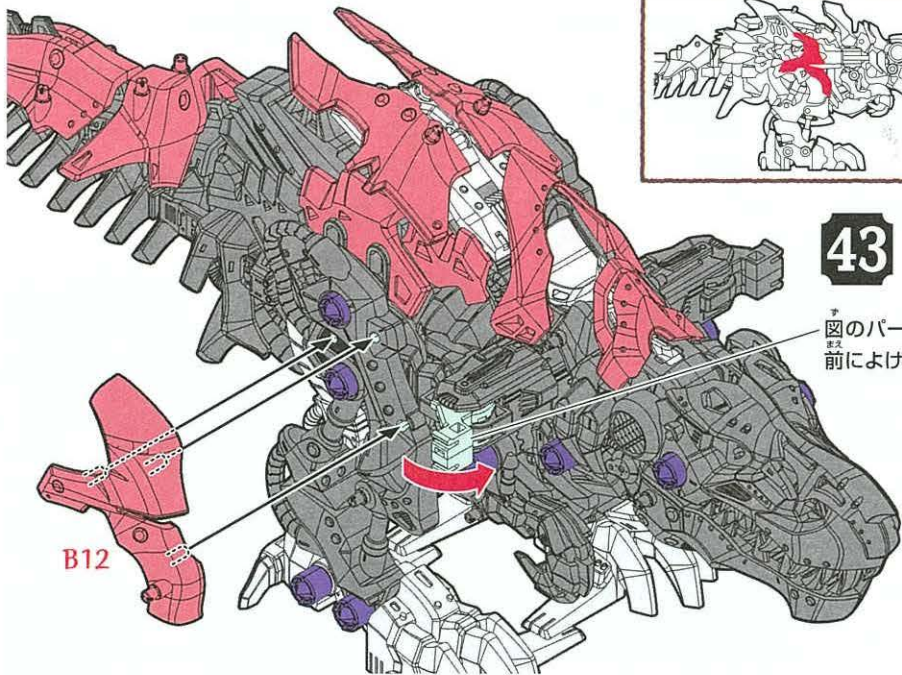

B12

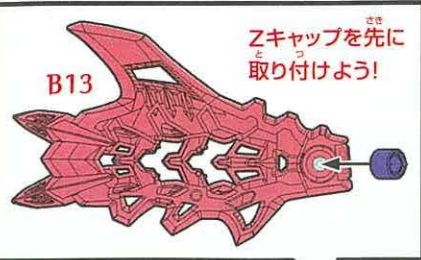

B13

Zキャップを先に
取り付けよう!

44

❗ 向きに注意

まえ
前



パチッ

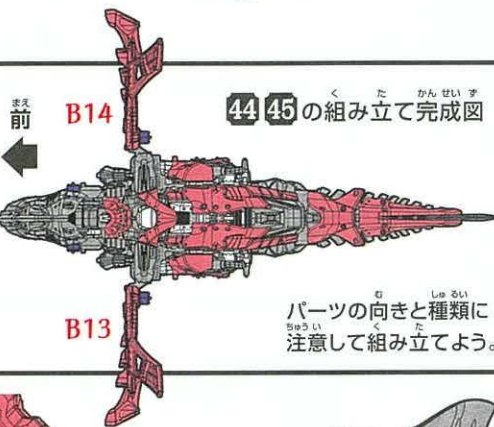

まえ
前

B14

44 45 の組み立て完成図

B13

パーツの向きと種類に
注意して組み立てよう。

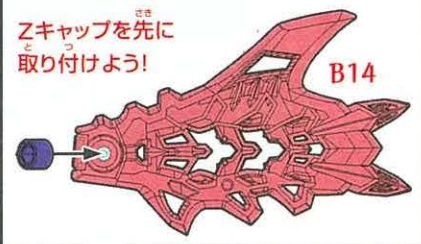

B14

Zキャップを先に
取り付けよう!

45

❗ 向きに注意

まえ
前

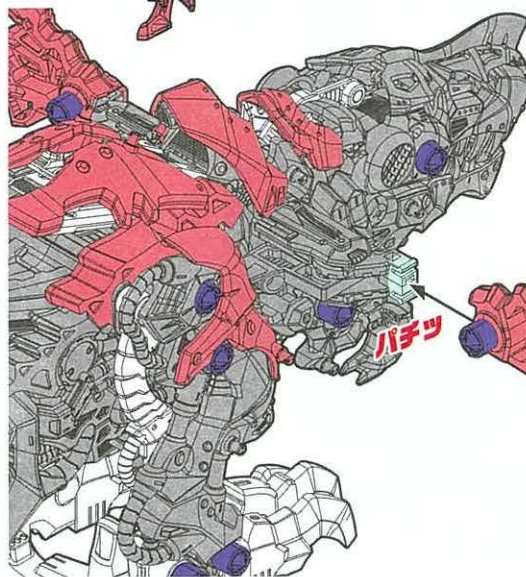

パチッ

まえ
前

かん ぜん けい たい ふく げん かん りょう
完全形態復元完了!!

ふく げん き どう
復元したゾイドを起動せよ!!

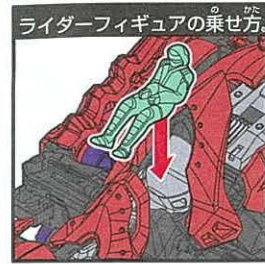

ライダーフィギュアを乗せよう。



起動骨(スイッチ)を ONIにして起動させよう!



前脚と尻尾を振り、口を開閉しながら歩行するぞ!

尻尾を左右に振る

ワイルドプラスト
本能解放!!

起動すると数歩歩行した後、歩行を止め、口を大きく開き、背中の放熱ウイングも開くぞ! 口内が赤く光り、中からウブラドリルが光りながら回転を始め、デスジョーズで横から噛み付くと同時に大顎で噛み付くぞ! 3回噛みついた後、歩行に戻るぞ。

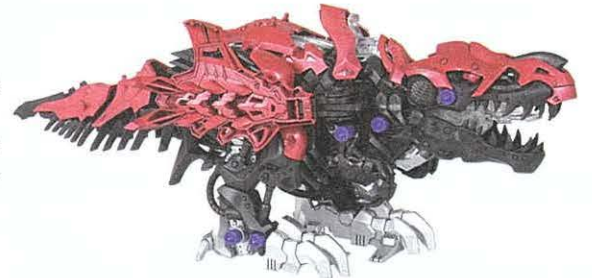

※本能解放時に口が開かなかった場合は、本能解放時に図のパーツを上を持ち上げてください。カチツと音がすれば、口の開閉が元に戻ります。



放熱ウイング

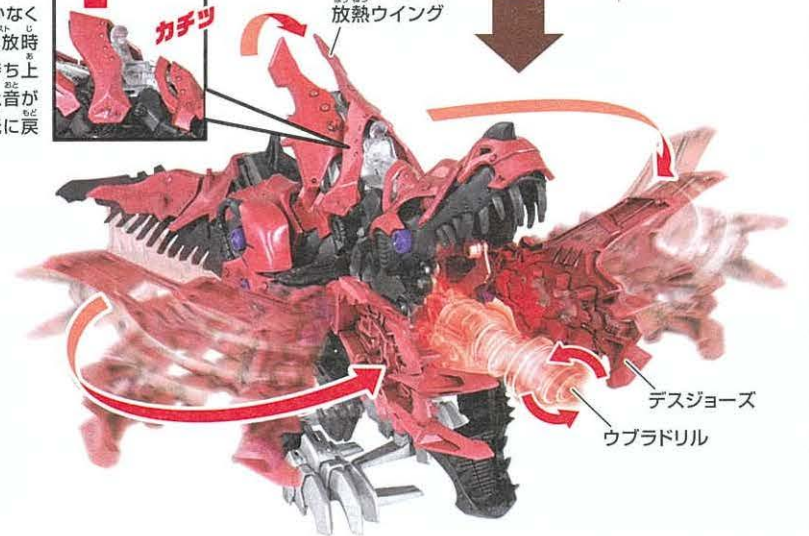

デスジョーズ
ウブラドリル

46

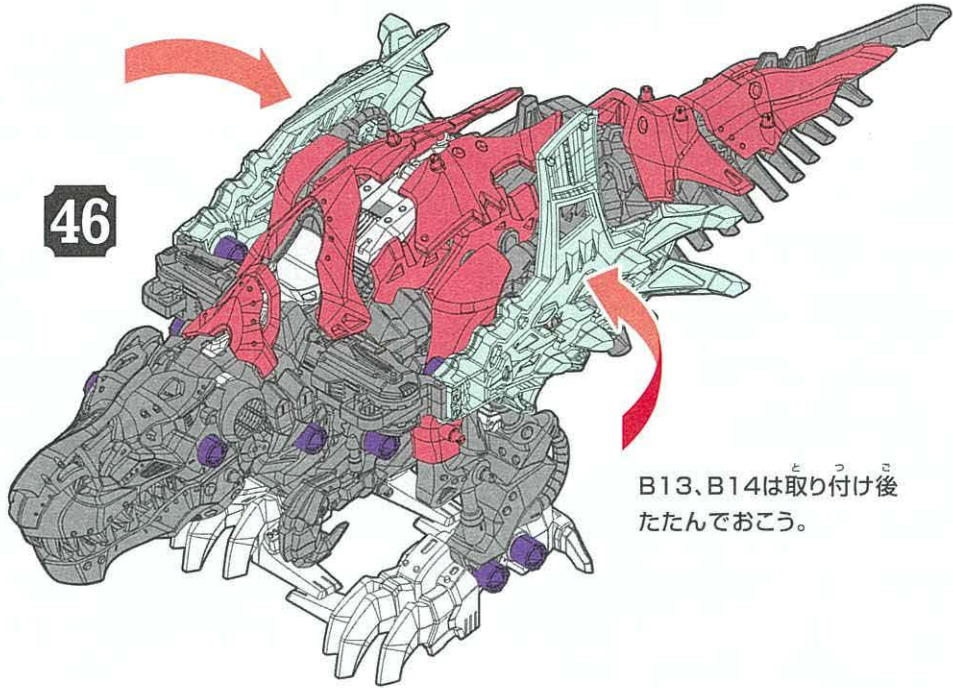

B13、B14は取り付け後たたんでおこう。

かたち
チェック

S8



かたち
チェック

表側

S9

47

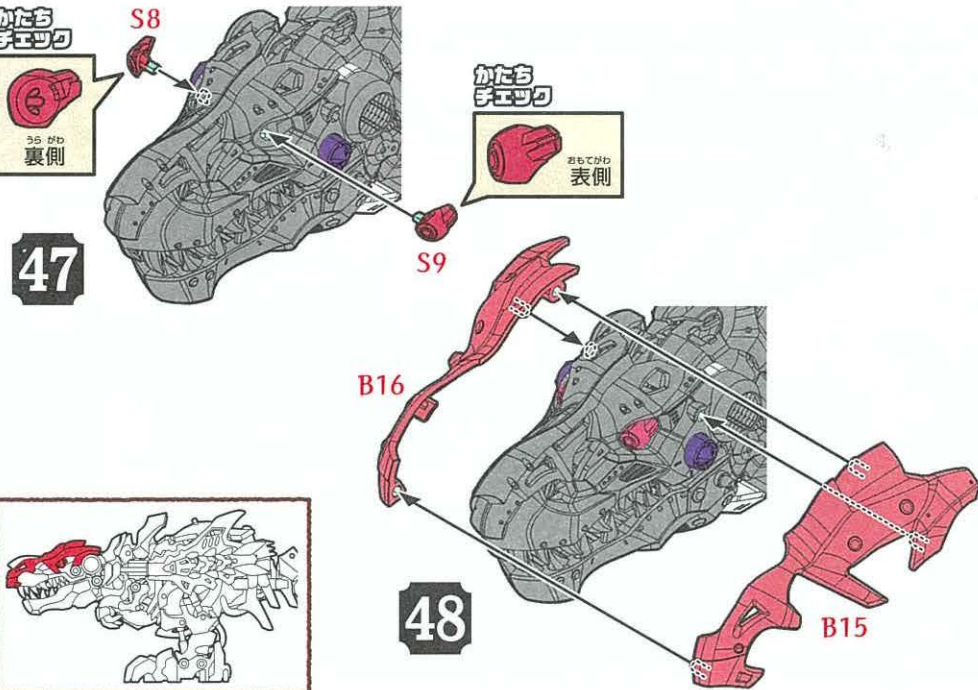

48

B15

B16

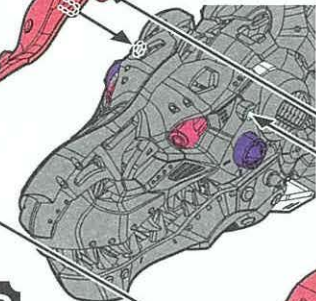

グラフィティラベルの貼り方

余ったラベルは好きな場所に貼って、
キミだけのゾイドをカスタムしよう！

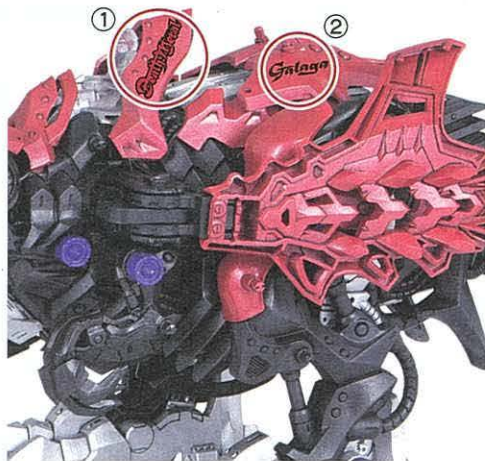
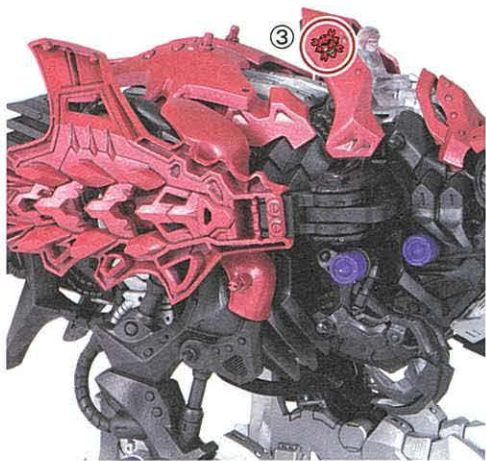

自分のゾイドを アプリで撮影しよう！

ゾイドを撮影して、
キミだけのカッコイイシーンを作り出せ！

ゾイド専用
写真・動画
加工アプリ
「ZFX」



カンタン操作でキミだけの活躍シーンが作れる！
撮影したらSNSにアップしよう！

アプリでゲームをプレイしよう！



※画像はイメージです。
実際とは異なる場合
があります。

①アプリをダウンロード！ 公式アプリ「ゾイドワイルド」



アプリストアで検索！

ゾイドワイルド 検索

②このQRコードを読み取ろう！

ZW12 デスレックスの
特典をゲットしよう！
ZFXで使える素材や
ゲームの特典が
もらえるぞ！



ZW12 デスレックス

ゾイドシリーズ ラインナップ キミだけのゾイド軍団をつくろう！



最新情報はタカラトミー公式
ホームページでチェック！
www.takaratomy.co.jp

警告 (けいこく)

保護者の方へ 必ずお読みください。

●小部品があります。誤飲・窒息の危険がありますので、3才未満のお子様には絶対に与えないでください。

注意 (ちゅうい)

●尖った部品があります。取り扱いには十分注意してください。●可動部に指や髪の毛や衣服などをはさまないように注意してください。●可動部の隙間には指などを入れないでください。はさまれて怪我をする恐れがあります。●電池を誤使用すると発熱・破裂・液漏れの恐れがあります。以下に注意してください。・二次電池(充電式電池)は、絶対に使用しないでください。・古い電池と新しい電池、いろいろな種類の電池を混ぜて使わないでください。・+-(プラスマイナス)を正しくセットしてください。・遊んだ後は必ず電池をはずしてください。・ショートさせたり充電、分解、加熱、火のなかに入れたりしないでください。・万一、電池から漏れた液が目に入った時はすぐに大量の水で洗い、医師に相談してください。皮膚や服に付いた時は水で洗ってください。・廃棄する時は、自治体の廃棄物処理の指示に従ってください。●プラスチック袋を頭から被ったり、顔を覆ったりしないでください。窒息する恐れがあります。●可動部に無理な力を加えないでください。破損する場合があります。●思わぬ事故の恐れがありますので、ご使用後は3才未満のお子様の手の届かない所に保管してください。

(使用上の注意) ○ご使用前に「復元の書」(本書)をよくお読みください。また読み終わった後は必ず保管しておいてください。

- 本体を持ち運ぶ際は、本体の胴体部をしっかりと持って運んでください。
- 包装材は、開封後はすぐに捨ててください。

- ・塗装する時は、より安全な水性塗料のご使用をおすすめします。
- ・塗装する時は、必ず窓を開け換気をしてください。
- ・塗装する時は、火気は絶対に使わないでください。

単 3 形乾電池 2 本使用 (電池は別売りです。)
REQUIRES 2 LR6 ("AA" SIZE) BATTERIES (NOT INCLUDED).

※写真やイラストは実際の商品とは異なる場合があります。

株式会社 タカラトミー

〒124-8511 東京都葛飾区立石 7-9-10

タカラトミーでは「子どもたちに安全で楽しいおもちゃと夢を」を第一に考えております。そのため、常に製品に対し研究、改良を行っており、お買い上げ時期によって同一製品の中にも多少異なるものや、パッケージの写真やイラストなどと異なる場合がございますがご了承ください。製品につきましては、万全の注意をはらって製造に当たっておりますが、万一お気付きの点がございましたら下記までご連絡ください。

タカラトミーグループ お客様相談室 おかけ間違いのないようご注意ください

製品の修理などについては下記お客様相談室までお問い合わせください

0570-041031

タカラトミーサポート 検索

電話受付時間 10~17時 月曜日~金曜日(土日・祝日を除く) www.takaratomy.co.jp/support/index.html

●たのしいタカラトミーの情報はインターネットで www.takaratomy.co.jp © TOMY/ZW製作委員会・MBS