

WILD CONTINENT

—ワイルド大陸—



これはゾイドの発掘地域を示した地図である。 — カール・K・グスタフ



ZW11 トリケラドゴス

発掘地域：ワイルド大陸 平原地帯

インパクトホーンは背骨が進化した骨の一部だと考えられている。

ZOIDS
ゾイドワイルド

復元の手帳

TRICERADOGOS

ZW11 トリケラドゴス (トリケラトプス種)



ZW11 トリケラドゴス (トリケラトプス種)

この度は、タカラトミー「ゾイド ZW11 トリケラドゴス」をお買い上げいただきまして、誠にありがとうございます。
ご使用前に、この復元の書をよくお読みください。また、読み終わった後は必ず保管しておいてください。

復元を始める前に

この書は未知の生命体「ZOIDS」の復元をする為の重要なものである。
必ず読んでから挑むこと。 ——— カール・K・グスタフ

1 入っているものを確認せよ。

Sパックを開けてチェックだ!

- アイパーツ×2
- Zキャップ×12 (予備×2)
- リンクパーツ×4
- 発掘パックA、B各1
- ライダーフィギュア×1
- グラフィティーラベル×1
- WB(ワイルドプラスト)ユニット×1
- メカユニット×1
- 復元の書(本書)×1

チェックを入れてなくさないこと。

2 ゾイドは、「骨(ボーン)」パーツ、「外装(アーマー)」パーツで構成されている。「復元の書(本書)」をしっかりと読み、これらを正しく組み立ててゾイドを復元するべし。

アイコンについて

このマークがついている手順は特に注意して復元すること。

このマークがついている手順は反対側も同じように復元すること。

3 とがった骨パーツや外装パーツに気を付けて、ケガをしないように取り組むべし。

4 ZOIDS 生態図鑑

ZW11 TRICERADOGOS トリケラドゴス (トリケラトプス種)

トリケラドゴスの生態について、ここに書き記す。実物は自らの手で復元し、確認してほしい。

骨格形態 BONE MODE

- アッパーホーン** 敵ゾイドの動きを封じる2本の角。
- インパクトホーン** 本能解放時に出現させる第4の角。長く、貫通力が高い。
- チップホーン** 突進時の威力をより集中させることができる角。
- 起動骨** ゾイドに刺激を与える骨。
- 尻尾** バランス保持に使用。攻撃にも使用する。

完全形態 ARMOR MODE

- フリルシールド** 前方・左右から首を守るアーマー。本能解放時は前方に開く。

人間 [1.7m]

全長: 10.1 m 全高: 4.7 m 体重: 74.6 t 最大スピード: 158km/h IQ: 77

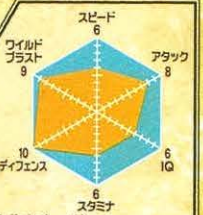

—眠れる大衝角—

3本の角で敵を蹴散らしていく大型ゾイド。フリルシールドで敵の攻撃を跳ね返す防御力も備えている。普段は温厚だが、敵意を感じると、フリルシールドを前方に展開し、威嚇しながら、顔の3本の角を相手に向け、突進する。本能解放するとフリルシールドを展開しながら、第4の大きな角「インパクトホーン」が勢いよくせり出す。インパクトホーンを連続で打ちつけることにより、堅い城壁やダム、守りの堅い敵ゾイドも容易に破壊する。本能解放すると我を忘れ、視野が狭くなり、防御力が一気に低下する。

ZWII トリケラドゴス 発掘見取り図

トリケラドゴスを発掘して復元せよ!!

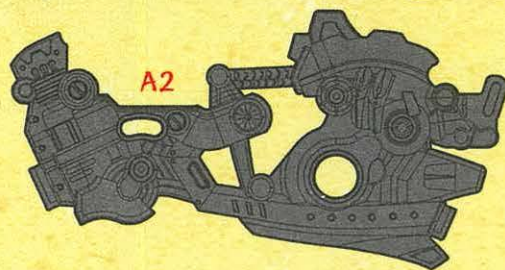
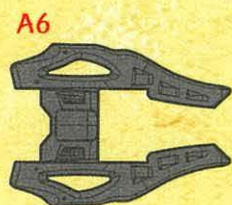
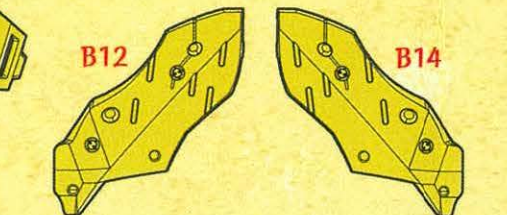
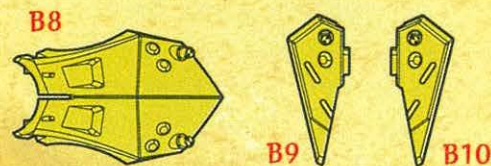
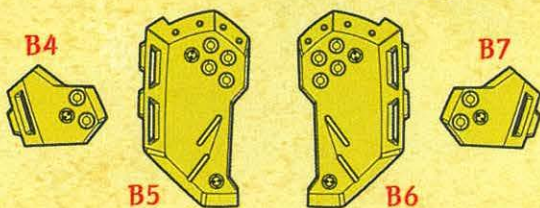
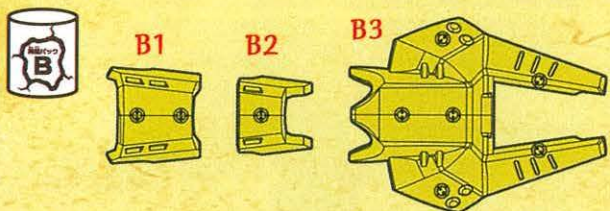
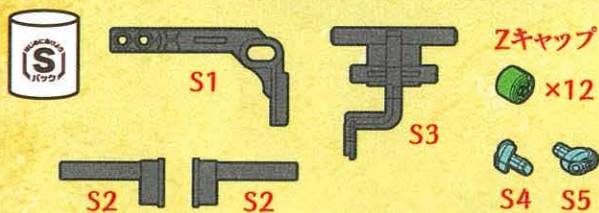
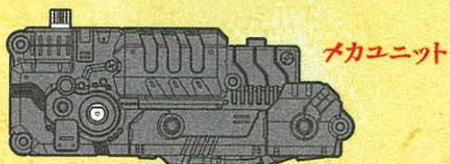
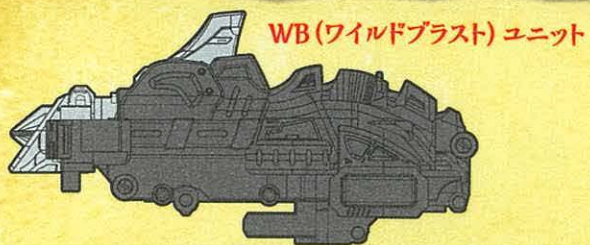

前脚:A7



後ろ脚:A9



後ろ脚:A13



前足:A8



後ろ足:A10



後ろ足:A14



前脚:A15



前足:A16

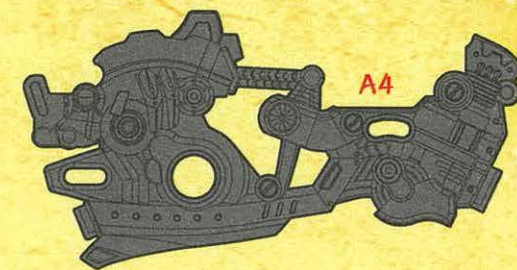

A25

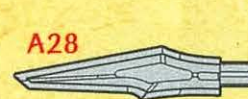

5 発掘～復元のながれ

※ZW01 ワイルドライガー(別売り)で説明しています。

1 説明に従って発掘パックを開けよう!

2 発掘見取り図でパーツを確認しよう!

3 説明通り組み立てて、ゾイドを復元しよう!

4 発掘見取り図でパーツを確認しよう!

5 復元完了!

6 メカユニットの確認

組み立てる前に確認しよう!

メカユニットの電池カバーをプラスドライバーで開いて、乾電池をセットせよ!

起動骨(スイッチ)をONにして、図のように動き出すか確認せよ!

※遊び終わった後は電池を外して保管してください。

※向きに注意

※図のスイッチをスライドするとサイドのギアの回転に戻ります。

動かない時は…

- 電池は正しくセットされているかな?
- どうしても動かない場合は28ページに記載のお客様相談室に電話してみよう。
- 保護者の方と一緒に確認してみよう。

組み立てサポート動画を公開中!

楽しく分かりやすく組み立てられるぞ!

くわしくは、タカラトミーの公式YOUTUBEチャンネルで!

タカラトミーチャンネル ゾイドワイルド

検索

復元する前の確認

WB(ワイルドブラスト)ユニットをパッケージから取り出した時にインパクトホーンが飛び出していた場合は手順に沿って下の図のようにセットして固定してください。

WB(ワイルドブラスト)ユニット

インパクトホーン

①インパクトホーンを図のようにセットします。

②上部のスイッチを押して固定します。

スイッチ カチツ

袋を開けて発掘! 復元スタートだ!!

発掘見取り図を見ながら進めよう。

WB(ワイルドブラスト)ユニット

1

S1

組み立てている所

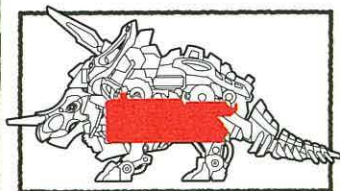

のせるだけ

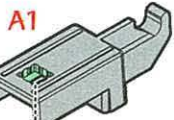

A1

S2

2



かたち ちがう 形に注意

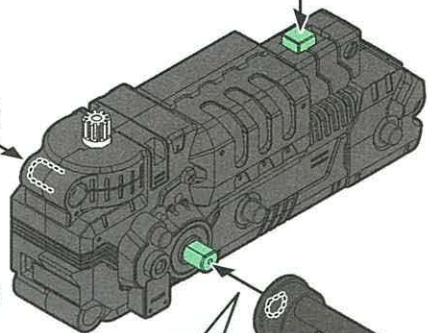

メカユニット



かたち ちがう 形に注意

S2

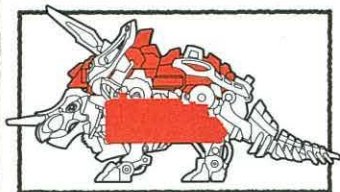

1で組んだパーツ

3

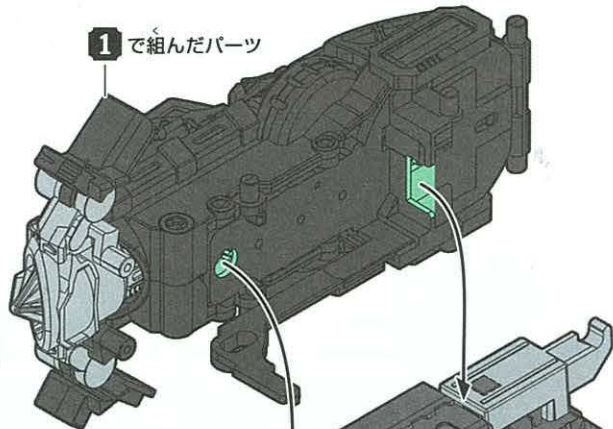

横から見た図

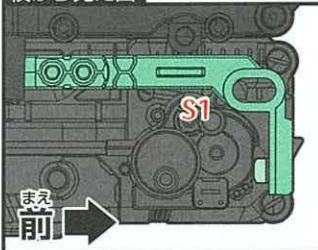

S1

まえ 前

S1が図の位置にくるように取り付けよう。

2で組んだパーツ

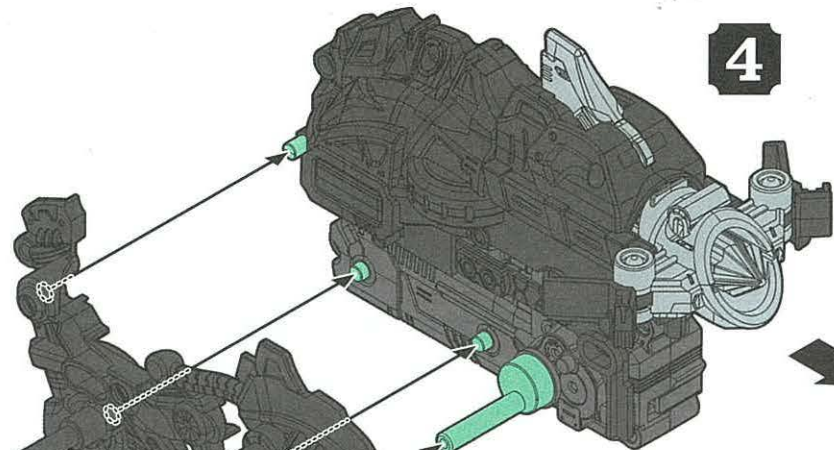

4

まえ 前

A2

あな 穴に通す

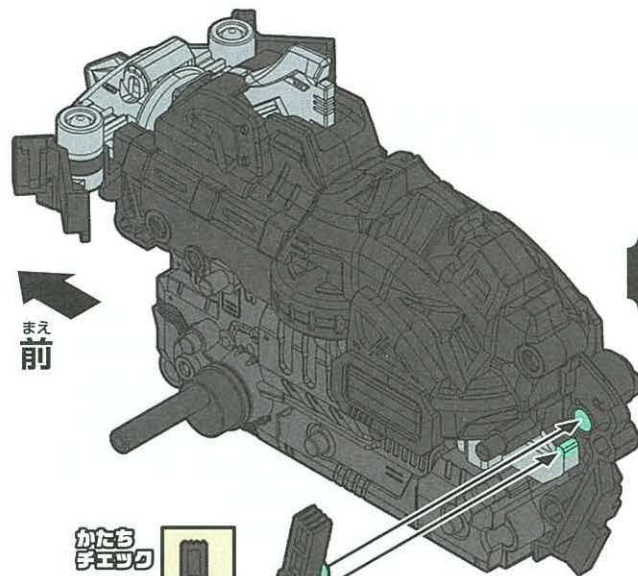
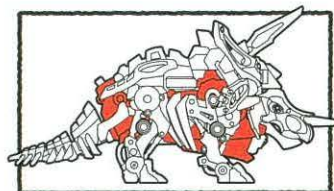

5

まえ 前

かたち チェック



A3

のせるだけ

うしろ 後ろ側

よこから見た図

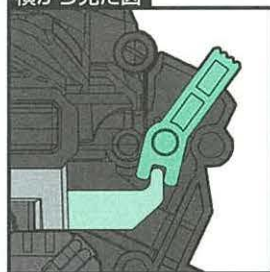

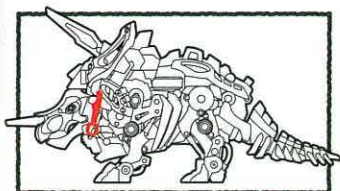

6

上から見た図

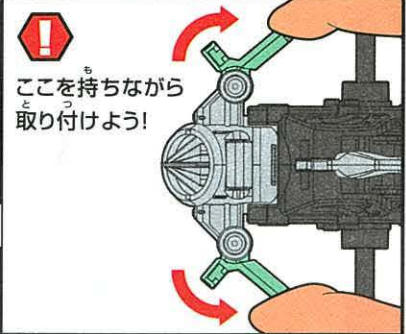

ここを持ちながら
取り付けよう!



かたちチェック

差し込む位置をよく確認しよう。

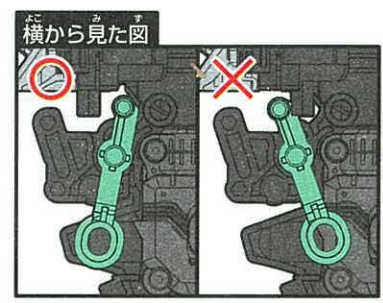
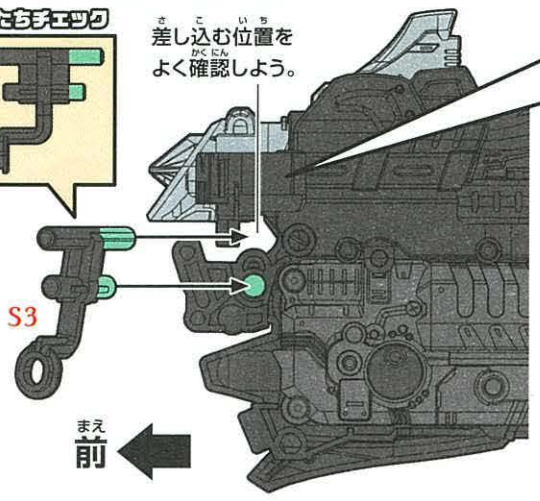

横から見た図

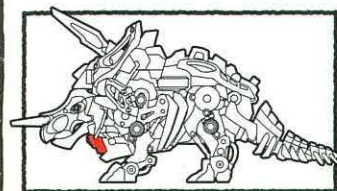

8

かたち
チェック



A5

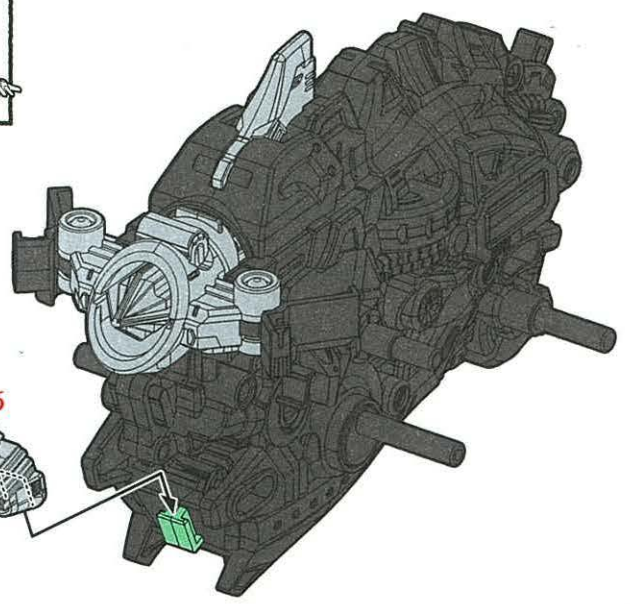

7

※A2、A4は隙間が無いように
しっかり合わせよう。

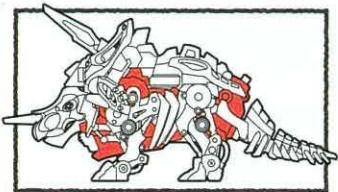
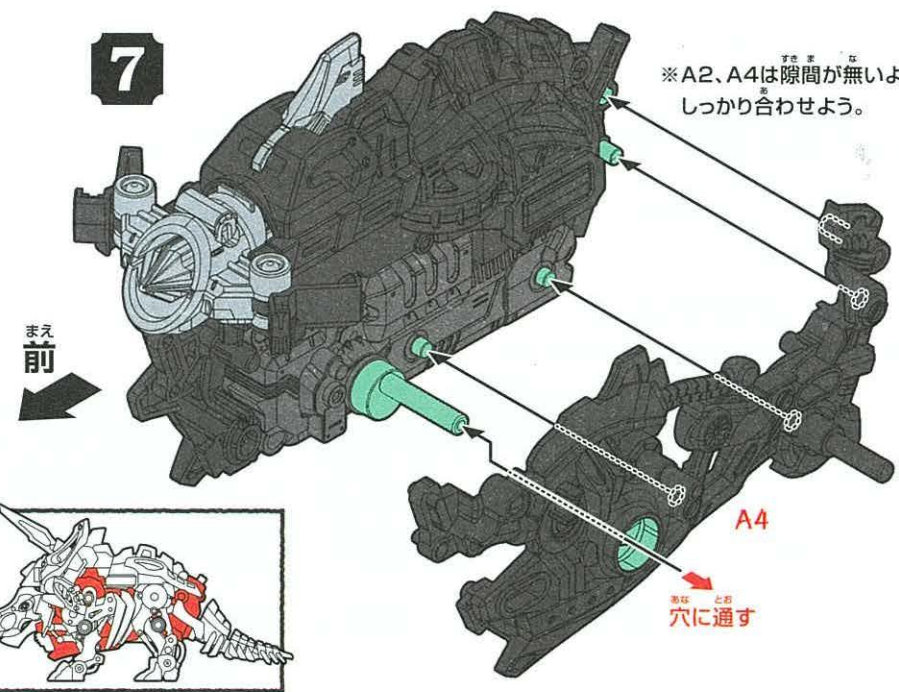

9

かたち
チェック

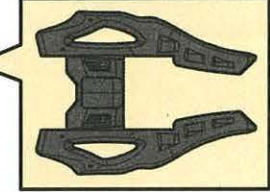

A6

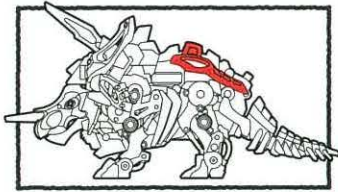
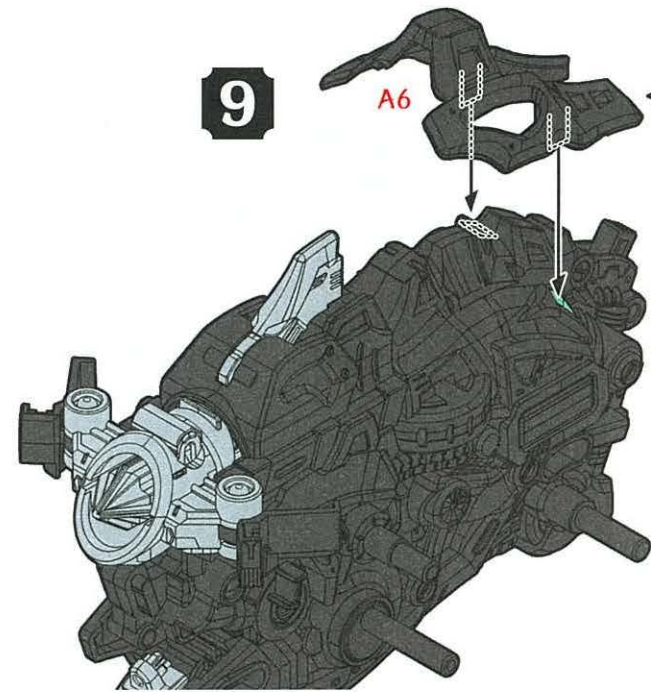

かたちチェック

前脚:A7



前足:A8

10

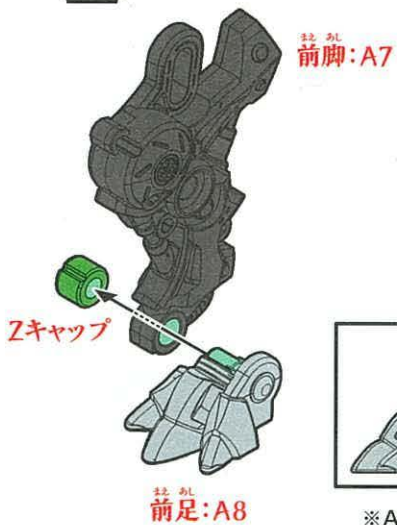

Zキャップ

前足:A8

前脚:A7

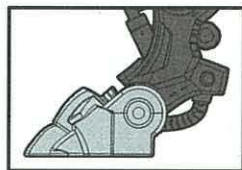

※A8は図の角度で取り付けよう。

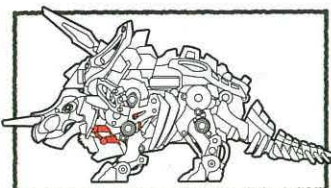

12

かたちチェック

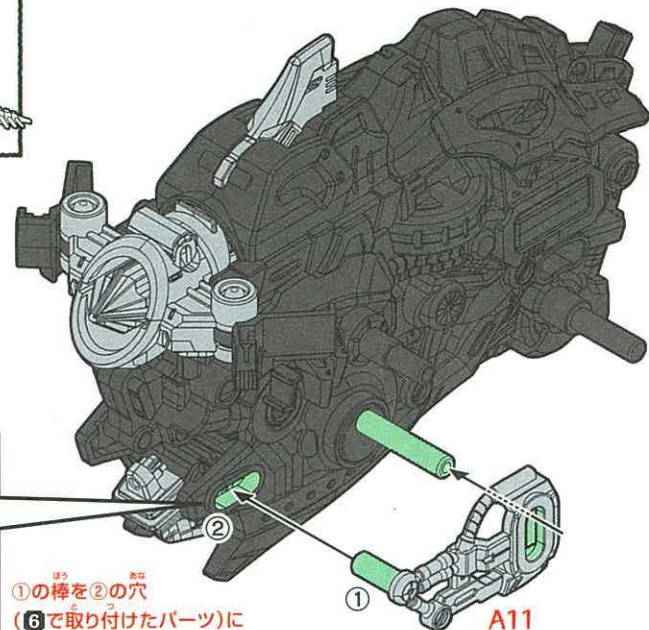
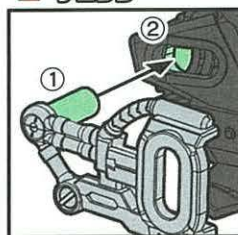

①の棒を②の穴 (6で取り付けられたパーツ)にしっかり入れよう。

A11

かたちチェック

後ろ脚:A9

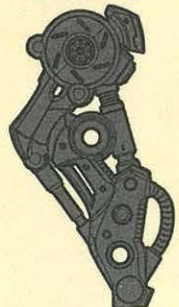

後ろ足:A10

11

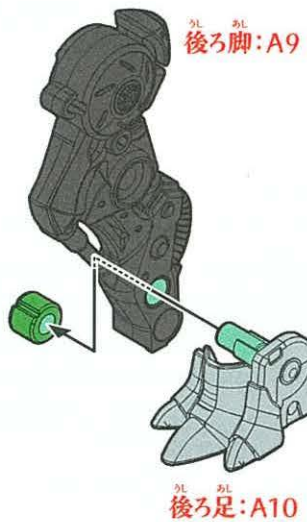

後ろ脚:A9

後ろ足:A10

13

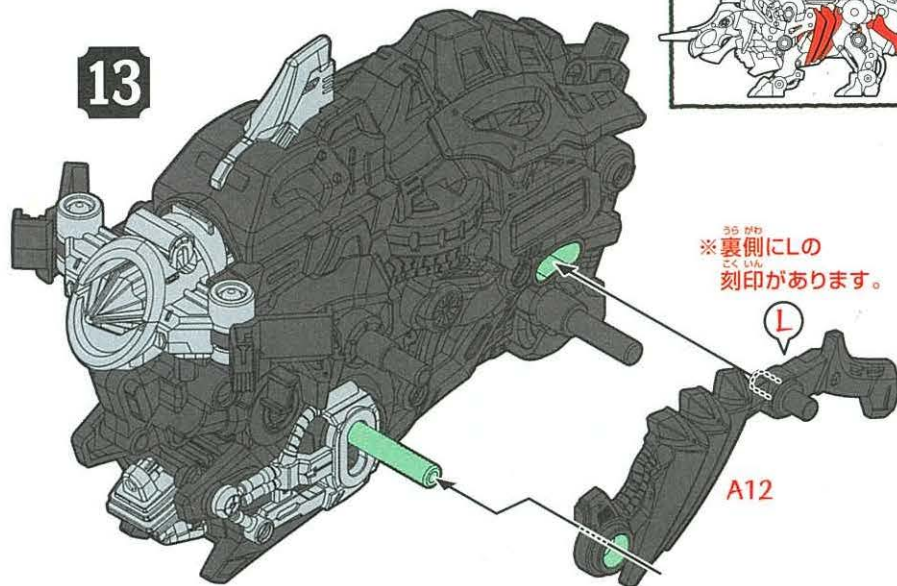
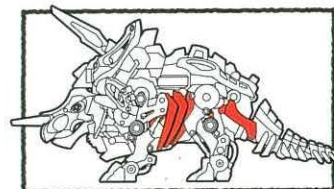

※裏側にLの刻印があります。

L

A12

14

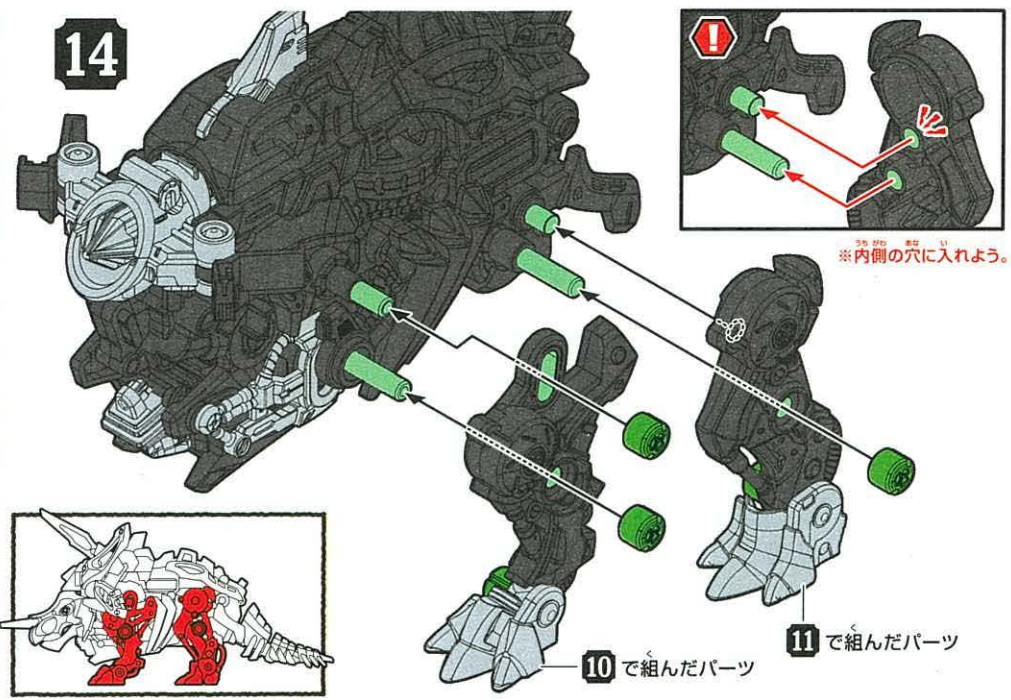

16

かたちチェック

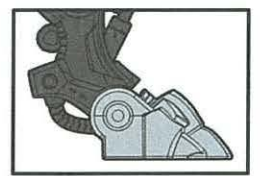
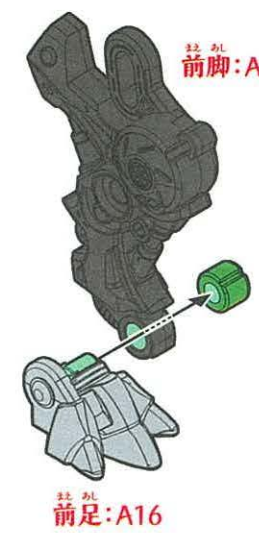

※A16は図の角度で取り付けよう。

15

かたちチェック

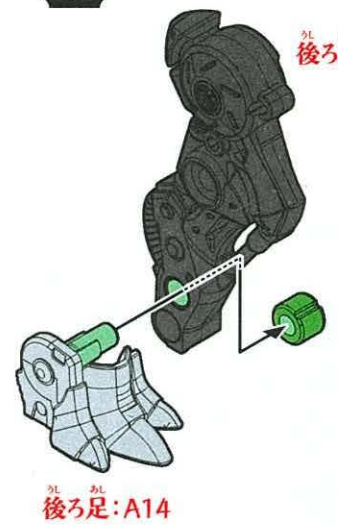
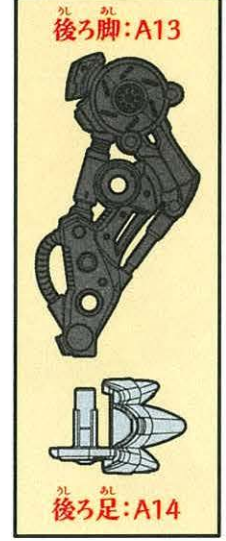

17

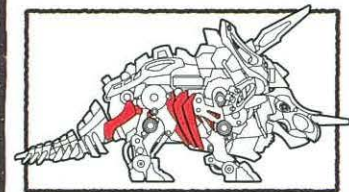

※裏側にRの刻印があります。

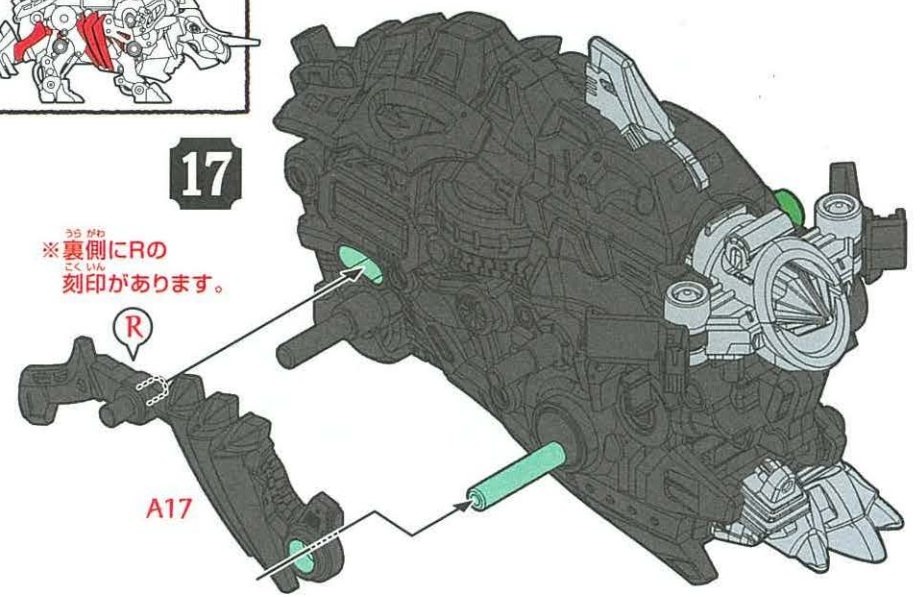

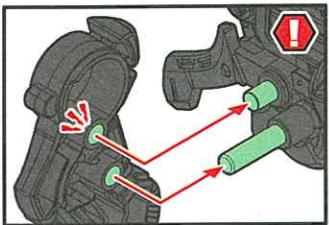

※内側の穴に入れよう。

18

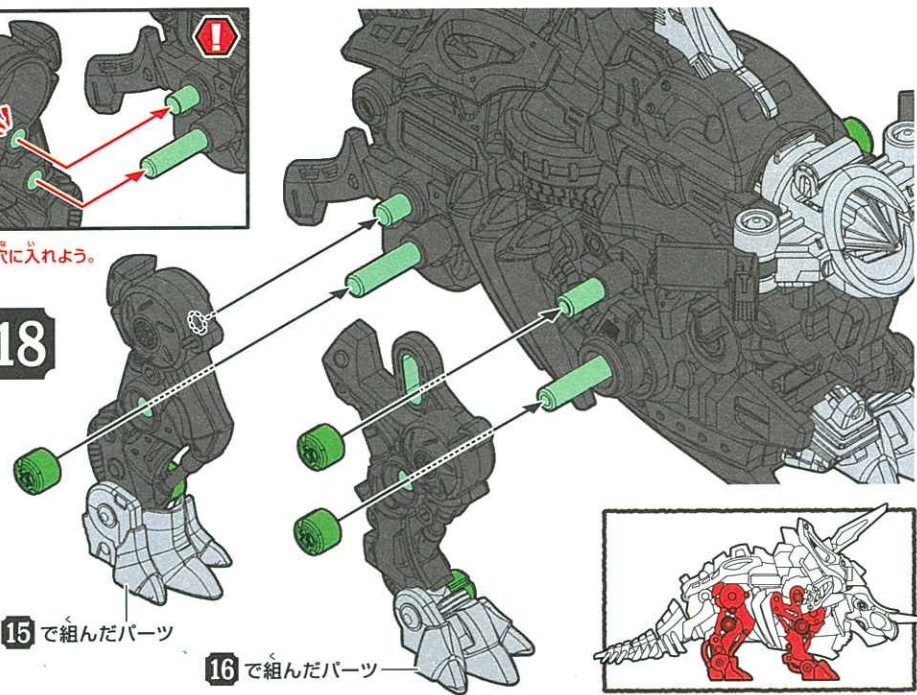

15 で組んだパーツ

16 で組んだパーツ

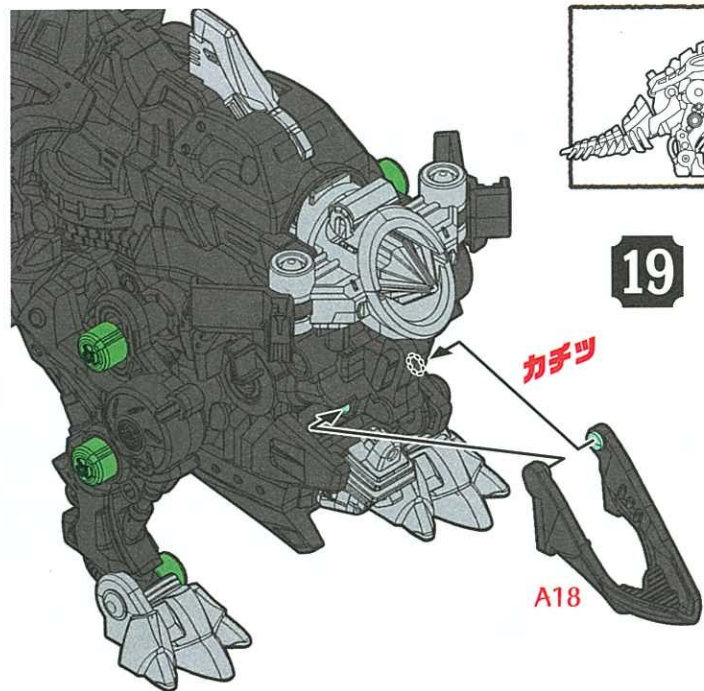
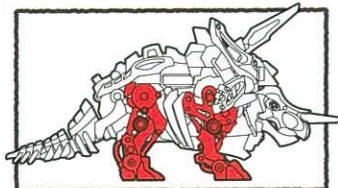

19

カチツ

A18

かたちチェック

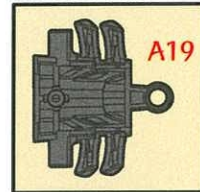

A19

かたちチェック

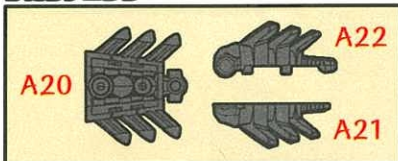

A20

A22

A21

20

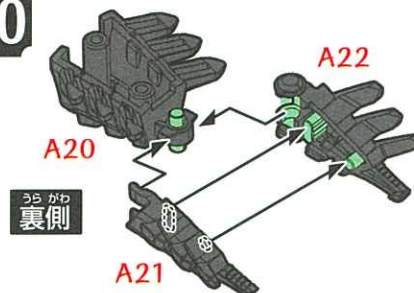

うら かわ 裏側

A21

A22

21

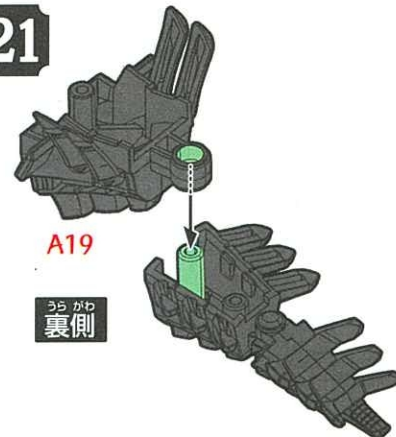

A19

うら かわ 裏側

かたちチェック

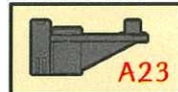

A23

22

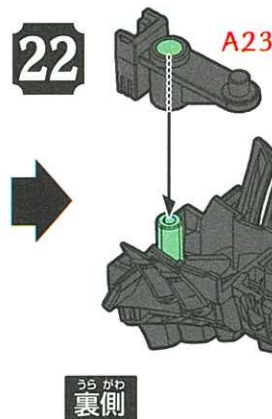

うら かわ 裏側

A23

かたちチェック



A24

23

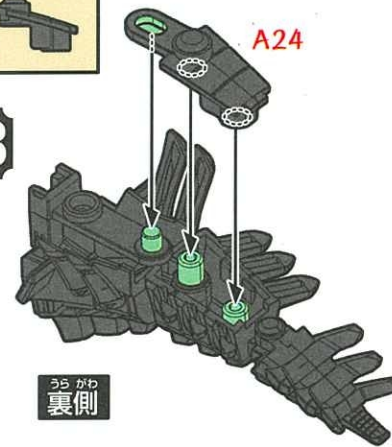

うら かわ 裏側

A24

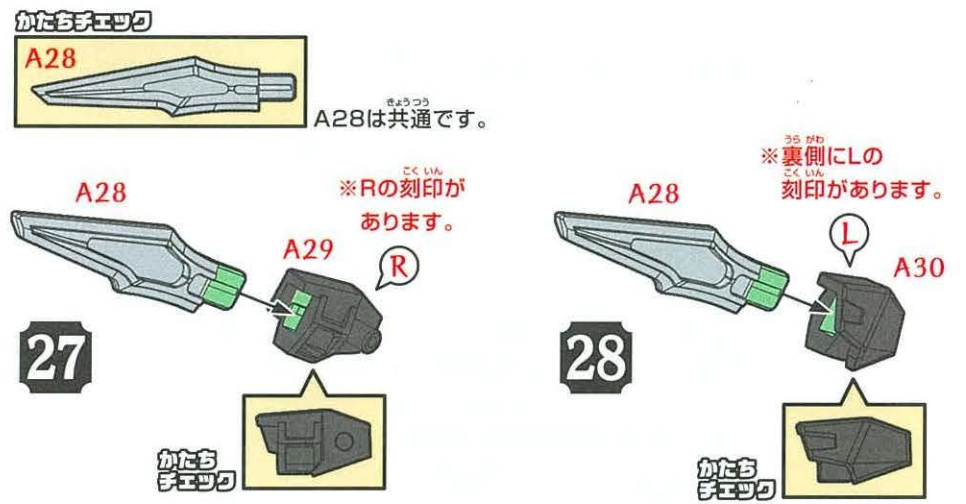
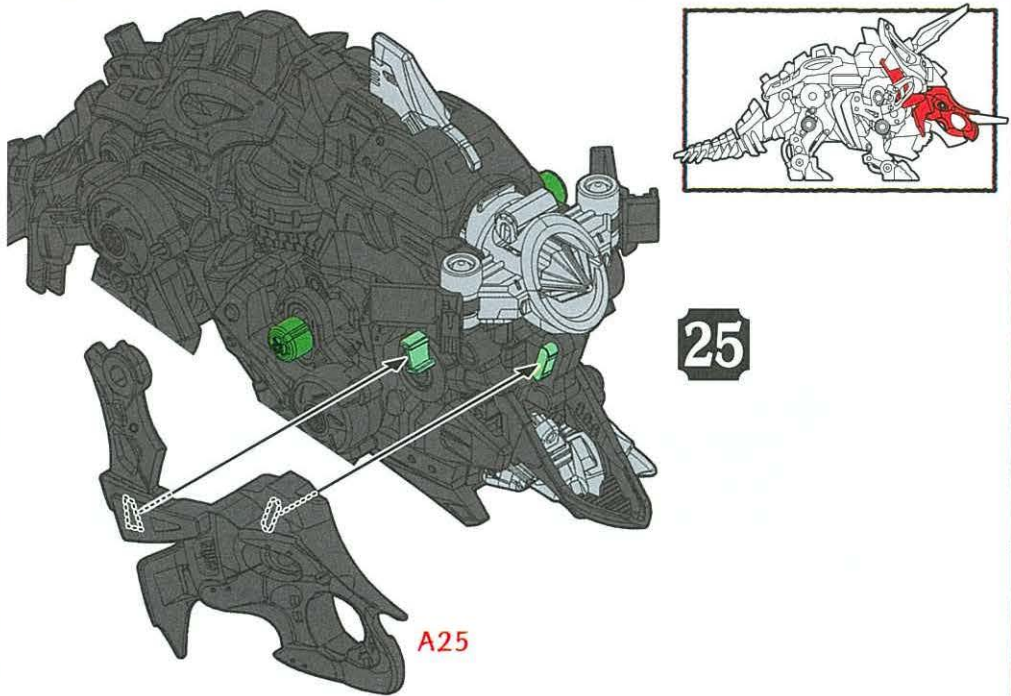
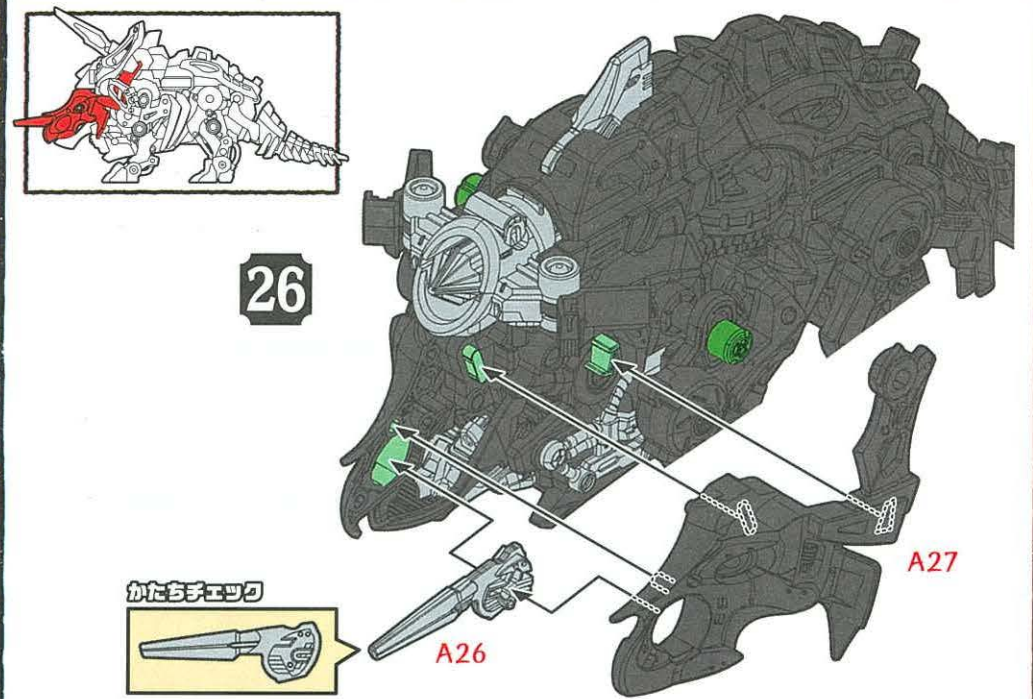
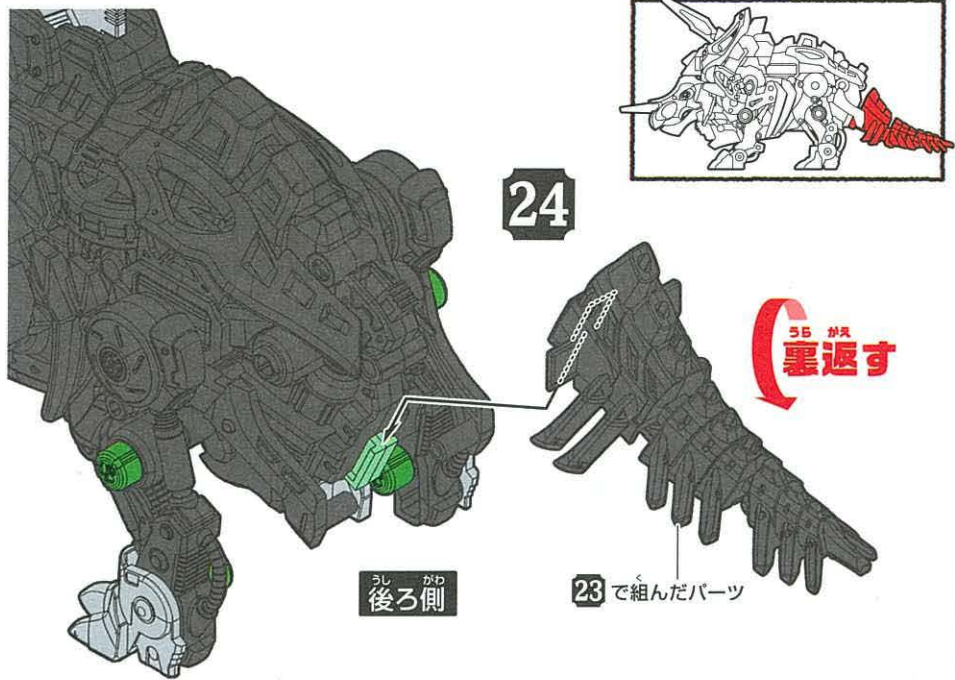

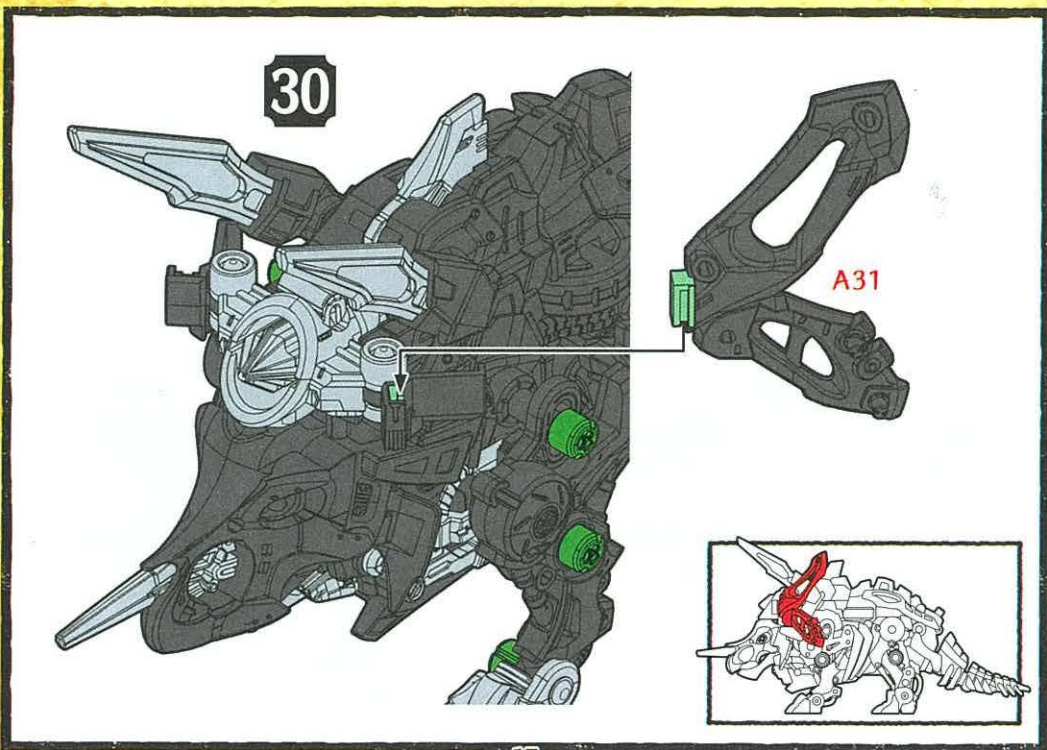
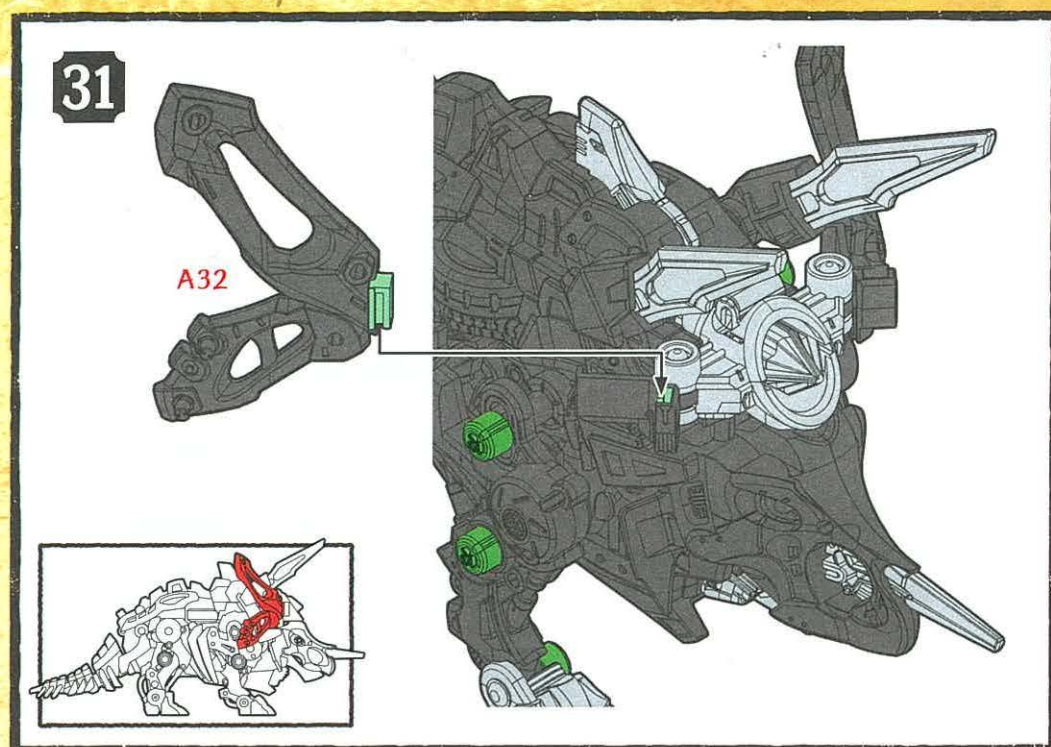
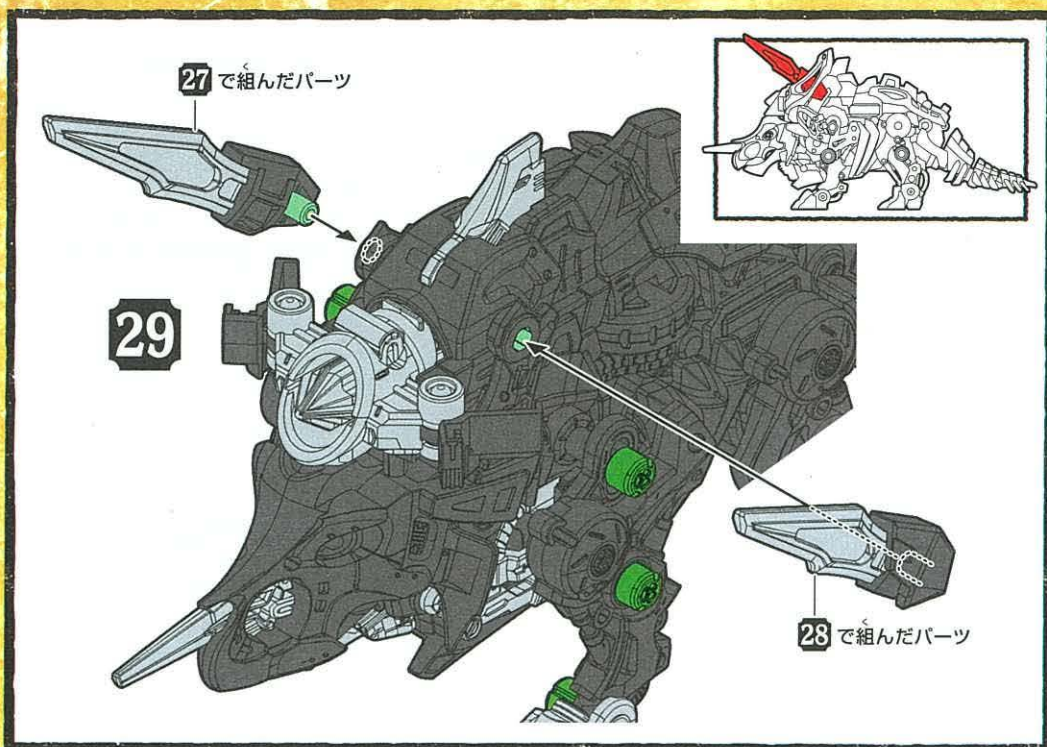

どうさ かくにん
動作を確認しよう!

ふくげん へん
復元したゾイドを動かしてみよう!!

インパクトホーンの解除の仕方



せなかのスイッチを上げて
インパクトホーンのロックを
解除しよう。

起動の仕方



起動骨(スイッチ)をON!
して動かしてみよう!
※起動時にはインパクト
ホーンに触れないよう
にしよう。

フリルシールドが動く



口が開閉

尻尾を左右に振る

インパクトホーンとフリルシールドを突き出すぞ!

※起動後にインパクトホーンが伸びた
ままの時は手で元の位置に戻そう。

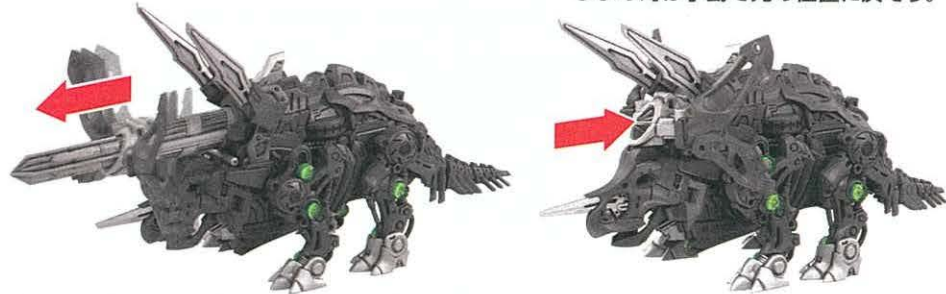

※動かない時は復元を見直そう!



ふくら あ ほく へん
袋を開けて発掘! 復元スタートだ!!

32

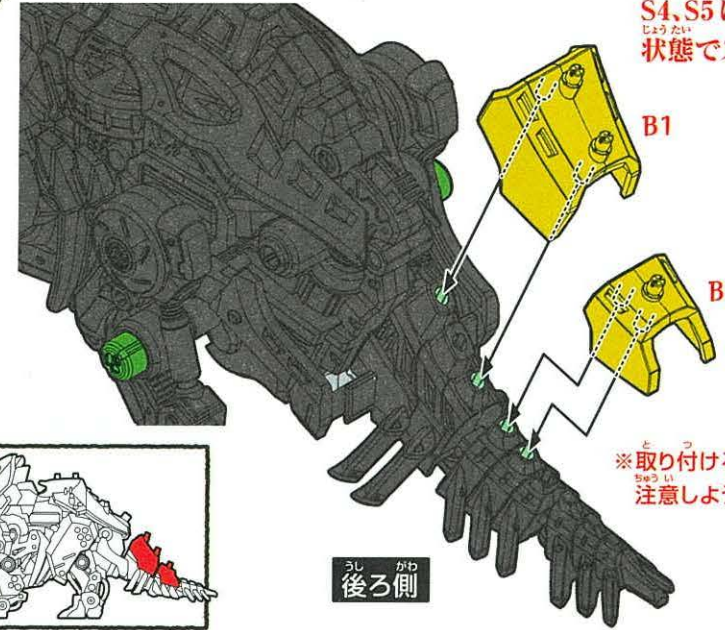

S4, S5は余った
状態でスタートします。

B1

B2

※取り付ける穴に
注意しよう!

後ろ側

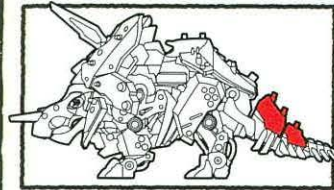

33

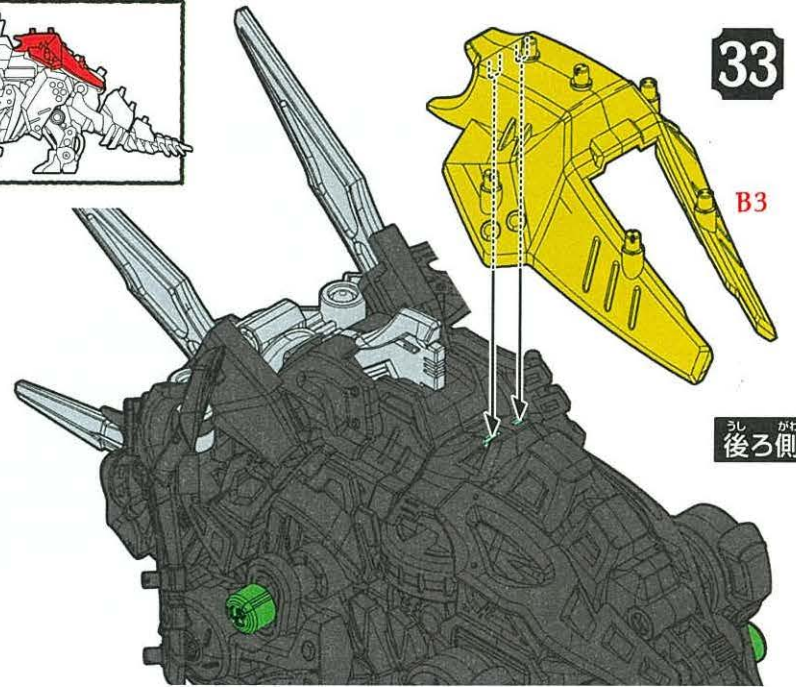
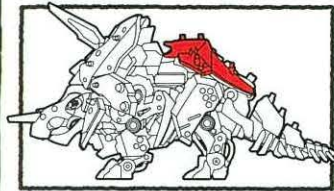

B3

後ろ側

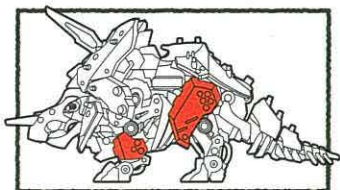

34

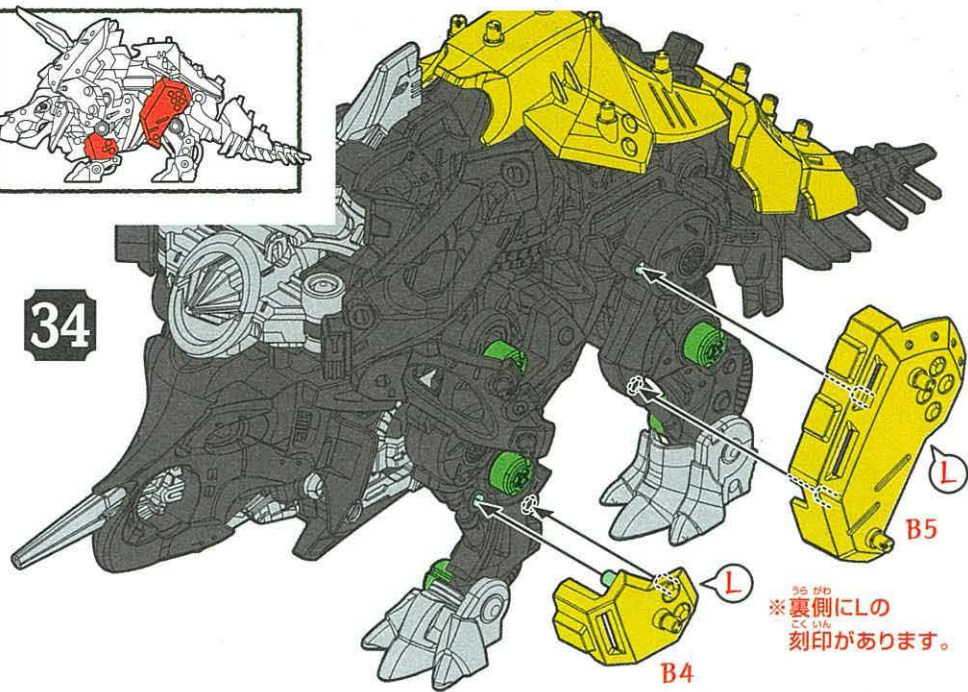

※裏側にLの刻印があります。

B4

L

B5

36

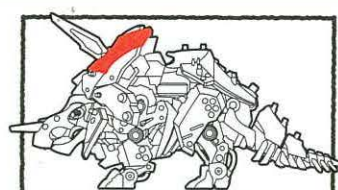

まえ前

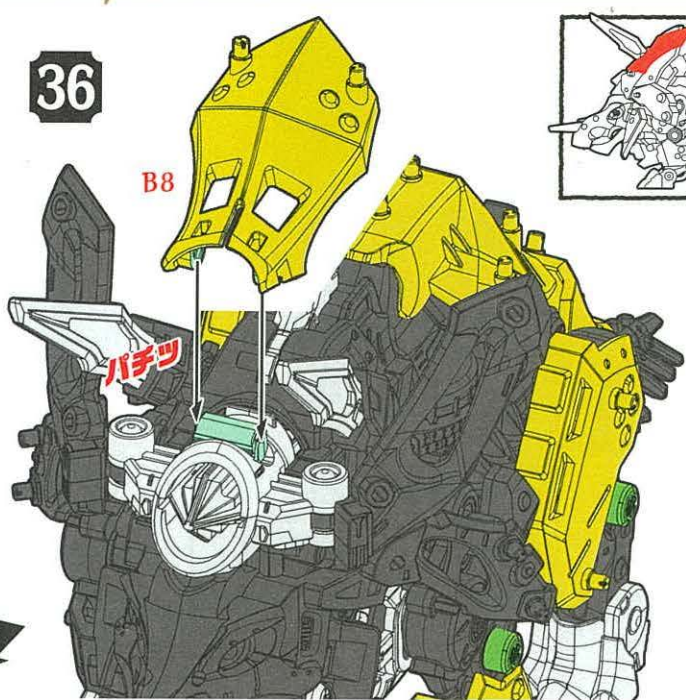

B8

パチッ

37

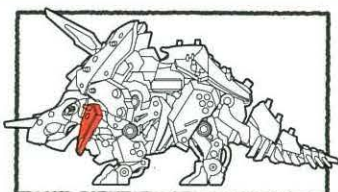

※裏側にRの刻印があります。

R

B9

カチッ

カチッ

L

B10

※裏側にLの刻印があります。

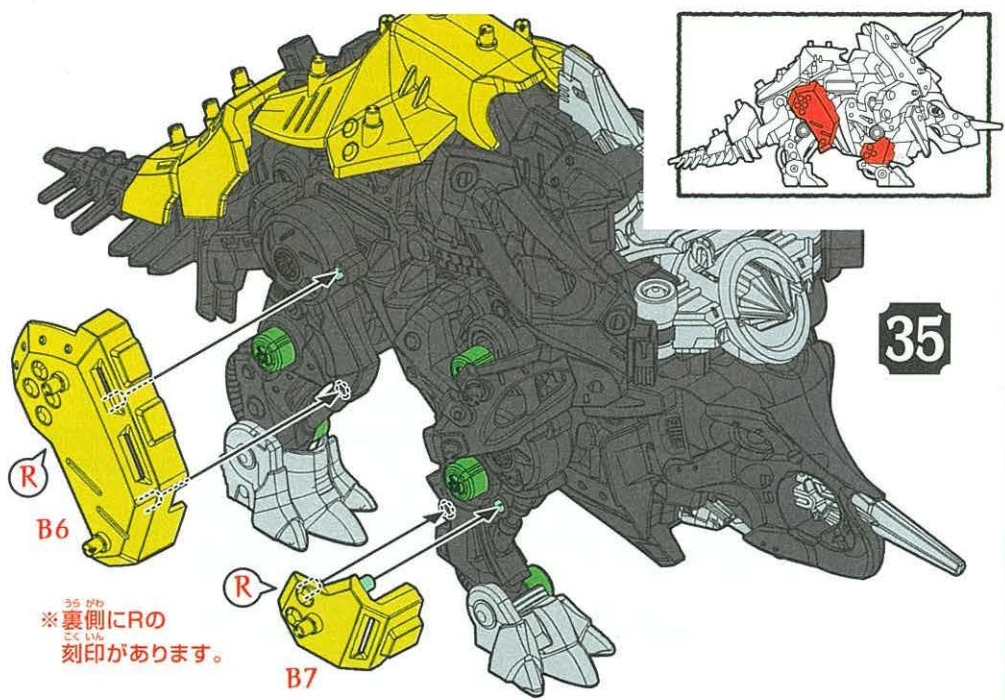

35

※裏側にRの刻印があります。

R

B6

R

B7

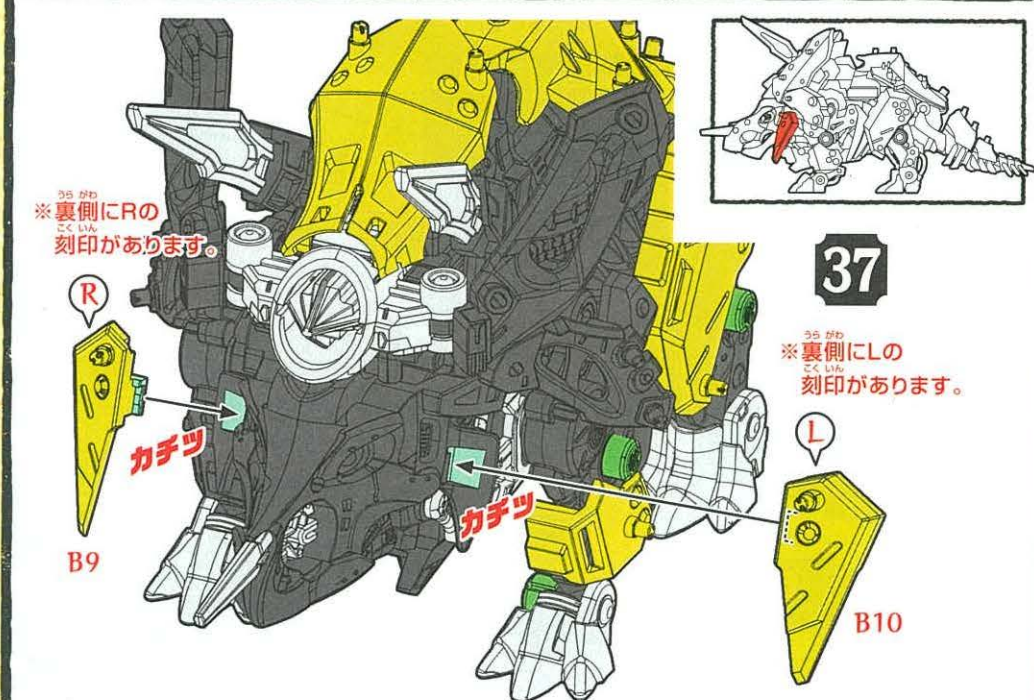

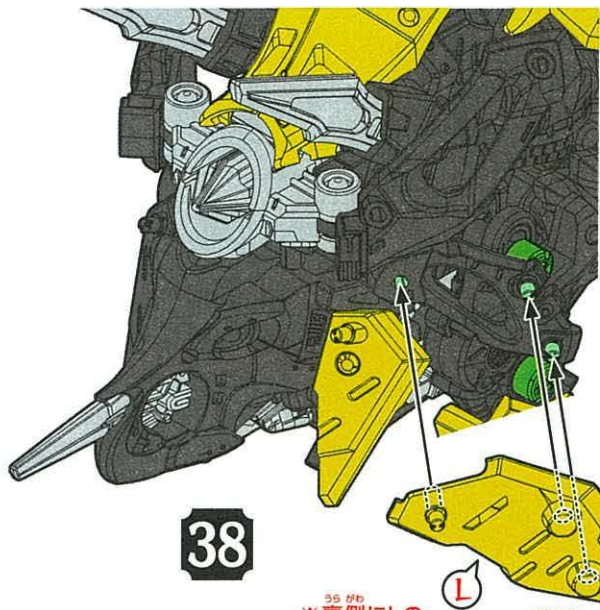

38

※裏側にLの
刻印があります。

L

B11

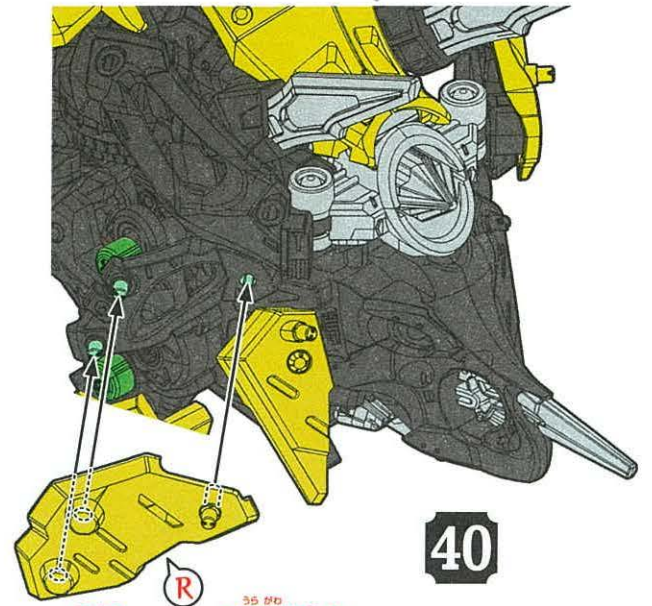
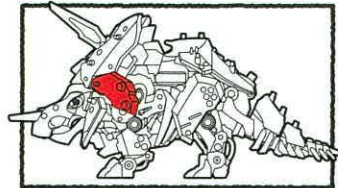

40

※裏側にRの
刻印があります。

R

B13

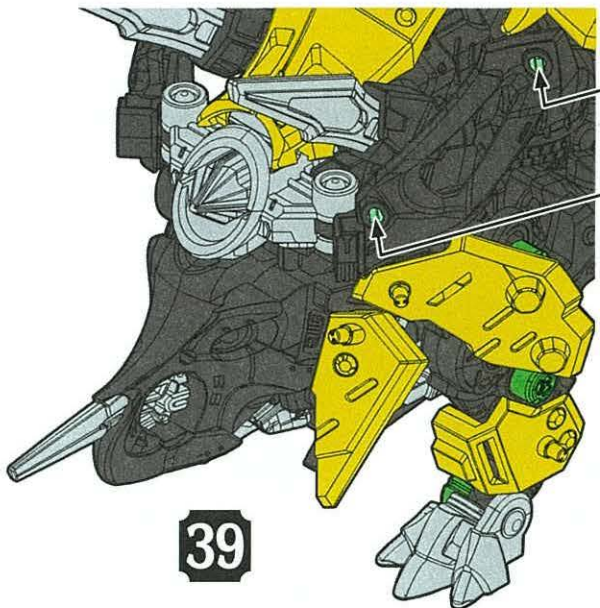
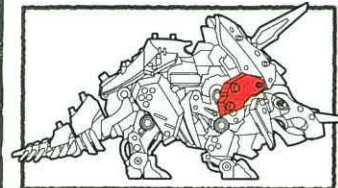

39

※裏側にLの
刻印があります。

L

B12

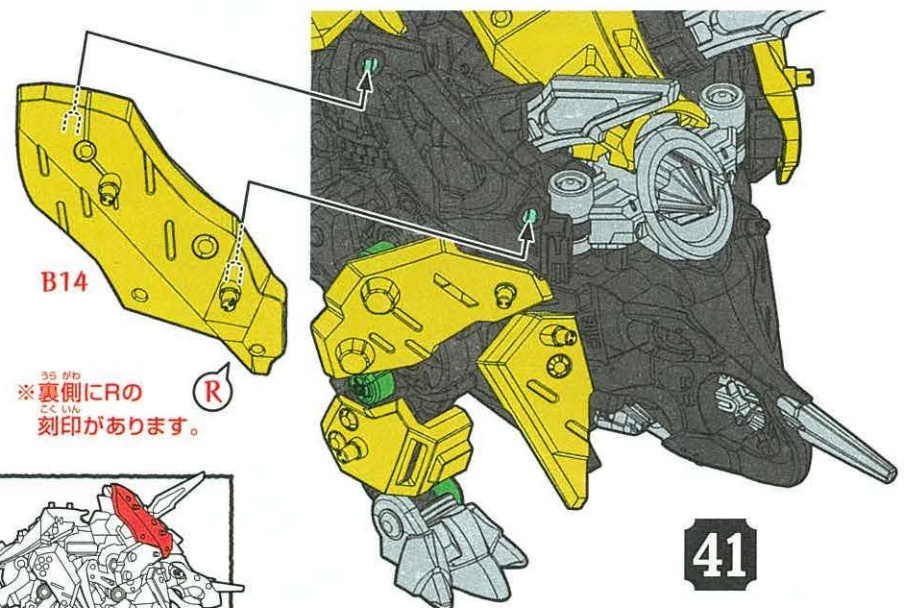
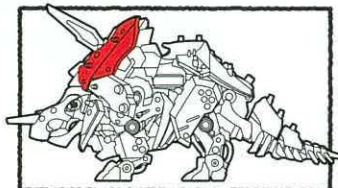

41

※裏側にRの
刻印があります。

R

B14

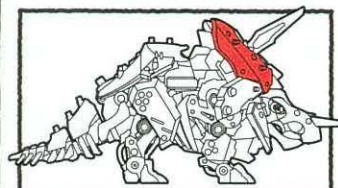

かたち
チェック



S4

42

右目側

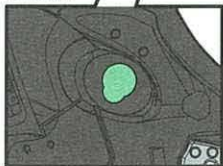

左目側

※目を取り付ける穴は左右で異なります。

かたち
チェック

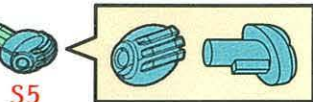

S5

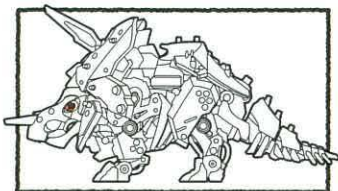

かたち
チェック

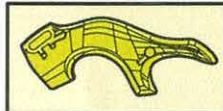

B15

43

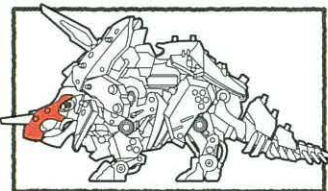

B16

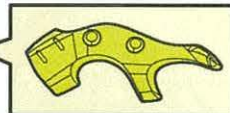

かたち
チェック

かん ぜん けい たい ふく げん かん りょう
完全形態復元完了!!

ふく げん き どう
復元したゾイドを起動せよ!!

ライダーフィギュアの乗せ方



背中
のスイッチを上げて、
ライダーフィギュアを乗せよう。

起動の仕方



起動骨(スイッチ)
をONにして起動
させよう!



ワイルドフロスト
本能解放!!

起動すると数歩歩行した後
インパクトホーンとフリル
シールドを前方に突き出すぞ。
2回突き出した後歩行に戻るぞ。



※起動時にはインパクトホーンに
触れないようにしましょう。



※起動後にインパクトホーンが伸びた
ままの時は手で元の位置に戻そう。

グラフィティラベルの貼り方

余ったラベルは好きな場所に貼って、
キミだけのゾイドをカスタムしよう!

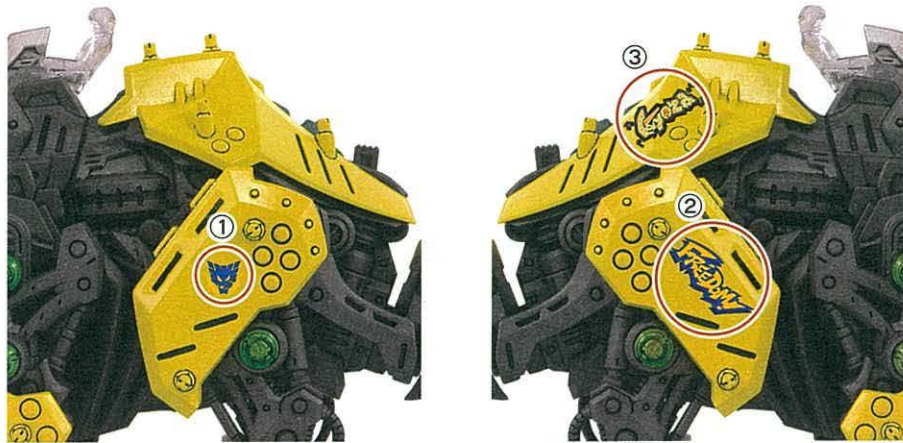

自分のゾイドを アプリで撮影しよう!

ゾイド専用
写真・動画
加工アプリ
「ZFX」



カンタン操作でキミだけの活躍シーンが作れる!
撮影したらSNSにアップしよう!

アプリで ゲームをプレイしよう!

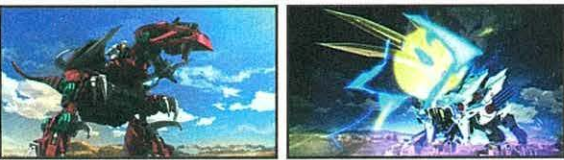

※画像はイメージです。実際とは異なる場合があります。

ゾイドを撮影して、
キミだけのカッコイイシーンを作り出せ!

①アプリをダウンロード! 公式アプリ「ゾイドワイルド」



アプリストアで検索!

ゾイドワイルド 検索

②このQRコードを読み取ろう!

ZW11トリケラドゴスの
特典をゲットしよう!
ZFXで使える素材や
ゲームの特典が
もらえるぞ!



ZW11トリケラドゴス

ゾイドシリーズ ラインナップ キミだけのゾイド軍団をつくろう!



最新情報はタカラトミー公式ホームページでチェック!
<http://www.takaratomy.co.jp>

警告 (けいこく)

保護者の方へ 必ずお読みください。

●小部品があります。誤飲・窒息の危険がありますので、3才未満のお子様には絶対に与えないでください。

注意 (ちゅうい)

●尖った部品があります。取り扱いには十分注意してください。●可動部に指や髪の毛や衣服などをはさまないように注意してください。●可動部の隙間には指などを入れないでください。はさまれて怪我をする恐れがあります。●電池を誤使用すると発熱・破裂・液漏れの恐れがあります。以下に注意してください。・二次電池(充電式電池)は、絶対に使用しないでください。・古い電池と新しい電池、いろいろな種類の電池をまぜて使わないでください。・+-(プラスマイナス)を正しくセットしてください。・遊んだ後は必ず電池をはずしてください。・ショートさせたり充電、分解、加熱、火のなかに入れたりしないでください。・万一、電池から漏れた液が目に入った時はすぐに大量の水で洗い、医師に相談してください。皮膚や服に付いた時は水で洗ってください。・廃棄する時は、自治体の廃棄物処理の指示に従ってください。●プラスチック袋を頭から被ったり、顔を覆ったりしないでください。窒息する恐れがあります。●可動部に無理な力を加えないでください。破損する場合があります。●思わぬ事故の恐れがありますので、ご使用後は3才未満のお子様の手の届かない所に保管してください。

(使用上の注意) ○ご使用前に「復元の書」(本書)をよくお読みください。また読み終わった後は必ず保管しておいてください。

- 本体を持ち運ぶ際は、本体の胴体部をしっかりと持って運んでください。
- 包装材は、開封後はすぐに捨ててください。

- ・塗装する時は、より安全な水性塗料のご使用をおすすめします。
- ・塗装する時は、必ず窓を開け換気をしてください。
- ・塗装する時は、火気は絶対に使わないでください。

単3形乾電池 1本使用(電池は別売りです。)
REQUIRES 1 LR6 ("AA" SIZE) BATTERY (NOT INCLUDED).

※写真やイラストは実際の商品とは異なる場合があります。

株式会社 タカラトミー

〒124-8511 東京都葛飾区立石 7-9-10

タカラトミーでは「子どもたちに安全で楽しいおもちゃと夢を」を第一に考えております。そのため、常に製品に対し研究、改良を行っており、お買い上げ時期によって同一製品の中にも多少異なるものや、パッケージの写真やイラストなどと異なる場合がございますがご了承ください。製品につきましても、万全の注意をはらって製造に当たっておりますが、万一お気付きの点がございましたら下記までご連絡ください。

タカラトミーグループ お客様相談室 おかけ間違いのないようご注意ください

製品の修理などについては下記お客様相談室までお問い合わせください

0570-041031

タカラトミーサポート 検索

電話受付時間 10~17時 月曜日~金曜日(土日・祝日を除く) <http://www.takaratomy.co.jp/support/index.html>

●たのしいタカラトミーの情報はインターネットで <http://www.takaratomy.co.jp> © TOMY/ZW製作委員会・MBS