

WILD CONTINENT

—ワイルド大陸—

こうざんちたい
鉱山地帯

ほんきち
デスメタル本拠地

さばくちたい
砂漠地帯

みつりんちたい
密林地帯

たいかざん
大火山デスロッキー

へいげんちたい
平原地帯

いなかむら
イナカ村

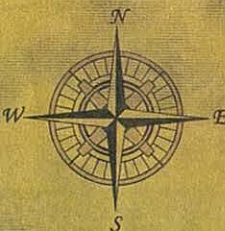

これはゾイドの発掘地域を示した地図である。——カール・K・グスタフ



ZW10 ナックルコング

はくつちたい たいりく みつりんちたい
発掘地域：ワイルド大陸 密林地帯

はっけん とうしよ ほねいじよう にんげん
発見された当初は骨形状が人間と類似していたため、ヒューマゾイドと呼ばれていた。

ZOIDS
ゾイドワイルド

ふく げん しよ
復元(ふくげん)の書(しよ)

KNUCKLE KONG

ZW10 ナックルコング(ゴリラ種)



たいしやうねんれい さいじしよ
対象年齢6才以上

ZW10 ナックルコング〔ゴリラ種〕



この度は、タカラトミー「ゾイド ZW10 ナックルコング」をお買い上げいただきまして、誠にありがとうございます。
ご使用前に、この復元の手順書をよくお読みください。また、読み終わった後は必ず保管しておいてください。

復元を始める前に

この書は未知の生命体「ZOIDS」の復元をする為の重要なものである。
必ず読んでから挑むこと。

——— カール・K・グスタフ

1 入っているものを確認せよ。

Sパックを開けてチェックだ!

<input type="checkbox"/> アイパーツ×2	<input type="checkbox"/> Zキャップ×16 (予備×2)	<input type="checkbox"/> ライダー フィギュア×1	<input type="checkbox"/> グラフィティーラベル×1
<input type="checkbox"/> リンクパーツ×8			
<input type="checkbox"/> 発掘パックA、B×各1	<input type="checkbox"/> メカユニット×1	<input type="checkbox"/> 復元の手順書(本書)×1	

チェックを入れてなくさないこと。

2 ゾイドは、「骨(ボーン)」パーツ、「外装(アーマー)」パーツで構成されている。「復元の手順書(本書)」をしっかりと読み、これらを正しく組み立ててゾイドを復元するべし。

アイコンについて



このマークがついている手順は特に注意して復元すること。



このマークがついている手順は反対側も同じように復元すること。

3 とがった骨パーツや外装パーツに気を付けて、ケガをしないように取り組むべし。

4 ZOIDS 生態図鑑

ZW10 KNUCKLE KONG ナックルコング〔ゴリラ種〕

ナックルコングの生態について、ここに書き記す。実物は自らの手で復元し、確認してほしい。



骨格形態 BONE MODE

放熱フィン
身体にたまった熱を放出するための部位。

大胸板
前方からの攻撃を防御する強靱なアーマー。ナックルを打ち付けることで、ナックルに熱をこめる。

完全形態 ARMOR MODE

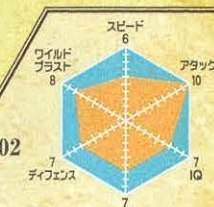

全長: 5.4 m 全高: 4.9 m 体重: 54.0 t 最大スピード: 180km/h IQ: 102

—鋼鉄の拳骨—

近接の肉弾戦を得意とする中型ゾイド。腕力が非常に強く、腕による攻撃が多い。腹部、胸部、肩部の広範囲が鋼鉄アーマーでおおわれており、前方からの攻撃に対する防御力に長けている。普段はナックルと足で4足歩行をするが、本能解放すると2足で立ち上がって攻撃態勢となる。肩アーマーの一部がナックル間に移動し、強化される。大胸板に打ち付け、熱くなったナックルで敵ゾイドに殴りかかる。

ZAW10 ナックルロング 発掘見取り図

ナックルロングを発掘して復元せよ!!

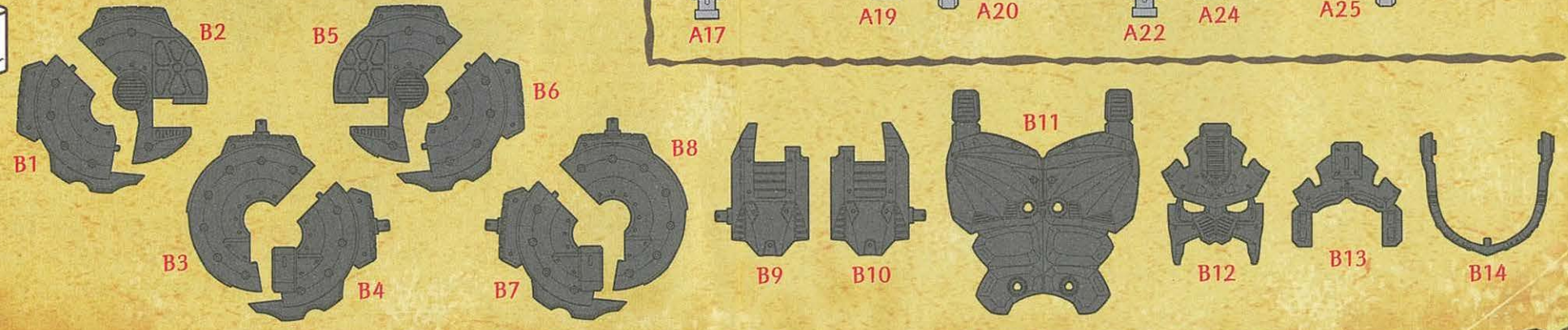
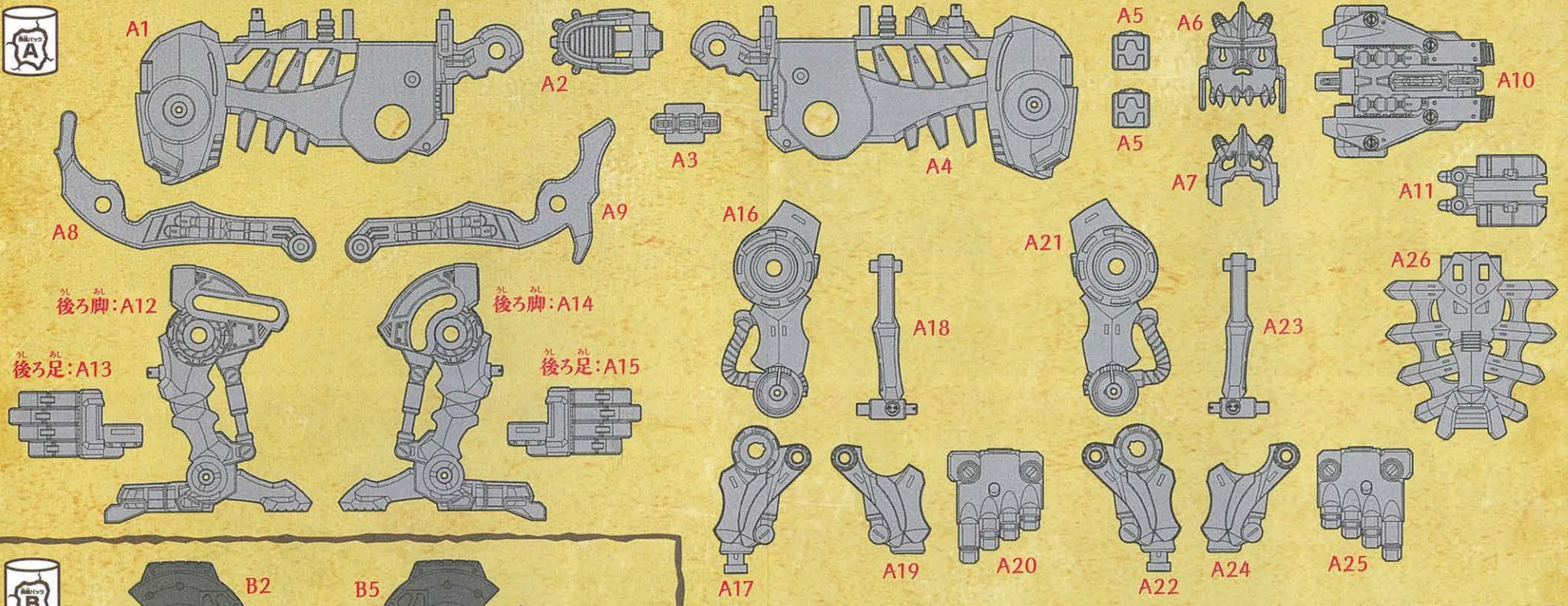
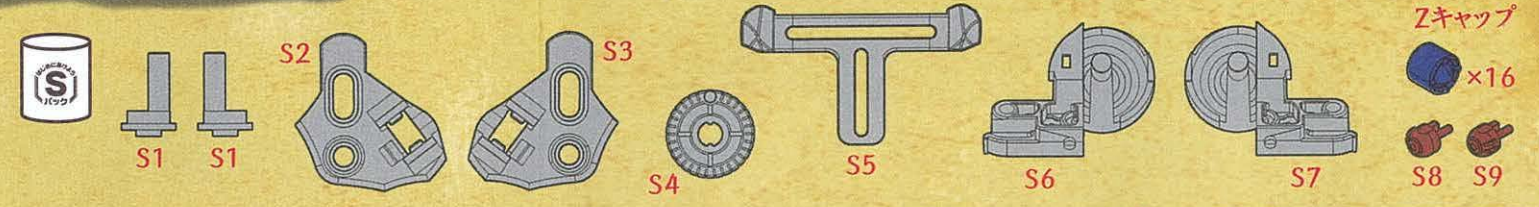

5 発掘〜復元のながれ

※ZW01 ワイルドライガー (別売り) で説明しています。

1 説明に従って発掘バックを開けよう!

2 発掘!

3 発掘見取り図でパーツを確認しよう!

4 説明通り組み立てて、ゾイドを復元しよう!

5 復元完了!

6 メカユニットの確認

組み立てる前に確認しよう!

ひらく
しまる

メカユニットの電池カバーを
プラスドライバーで開いて、
乾電池をセットせよ!

電池カバー

単4形乾電池
1本使用(別売り)
※向きに注意

メカユニット

起動骨(スイッチ)をONにして、
図のように動き出すか確認せよ!

ON OFF

起動骨
(スイッチ)

※遊び終わった後は電池を外して保管してください。

動かない時は…

- 電池は正しくセットされているかな?
- どうしても動かない場合は20ページに記載のお客様相談室に電話してみよう。
- 保護者の方と一緒に確認してみよう。

組み立てサポート動画を公開中!

楽しく分かりやすく組み立てられるぞ!

くわしくは、タカラトミーの
公式YOUTUBEチャンネルで!

タカラトミーチャンネル ゾイドワイルド

検索



袋を開けて発掘! 復元スタートだ!!

発掘見取り図を見ながら進めよう。

1

S1

メカユニット

形に注意

形に注意

組み立てている所

2

A1

穴に通す

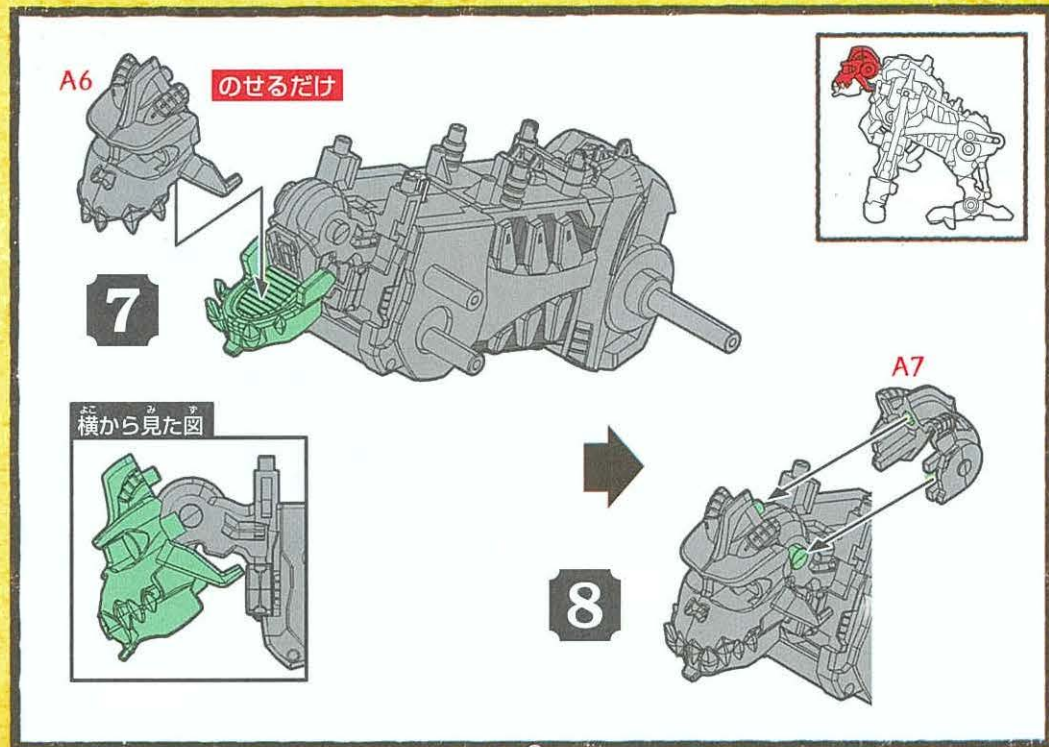
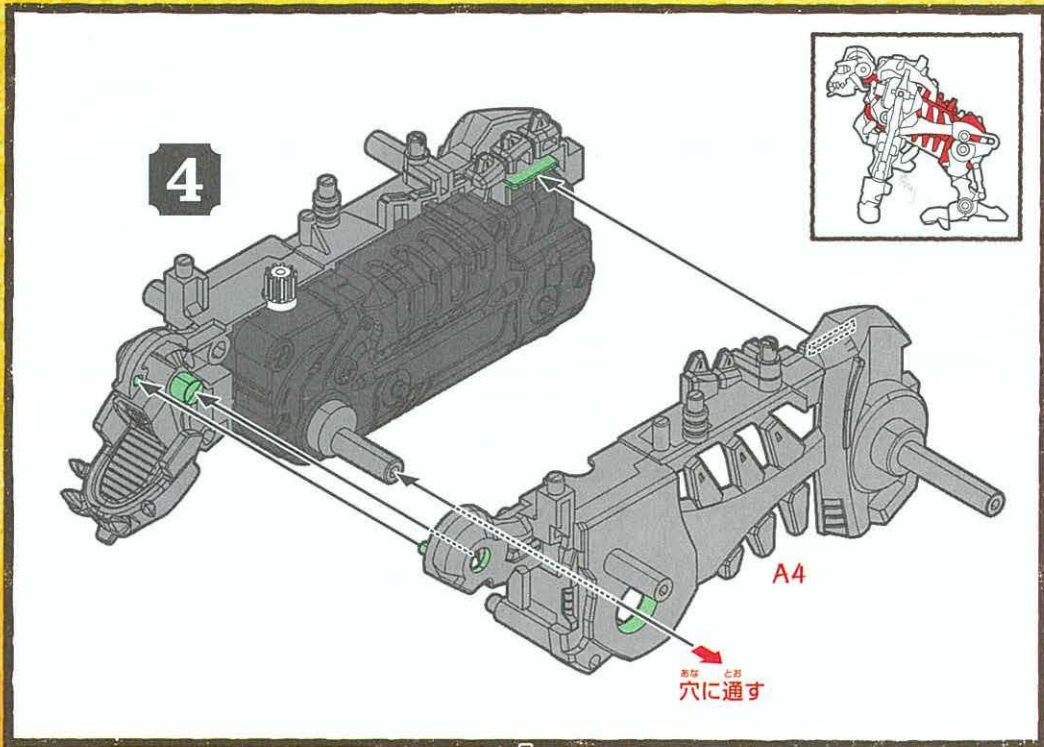
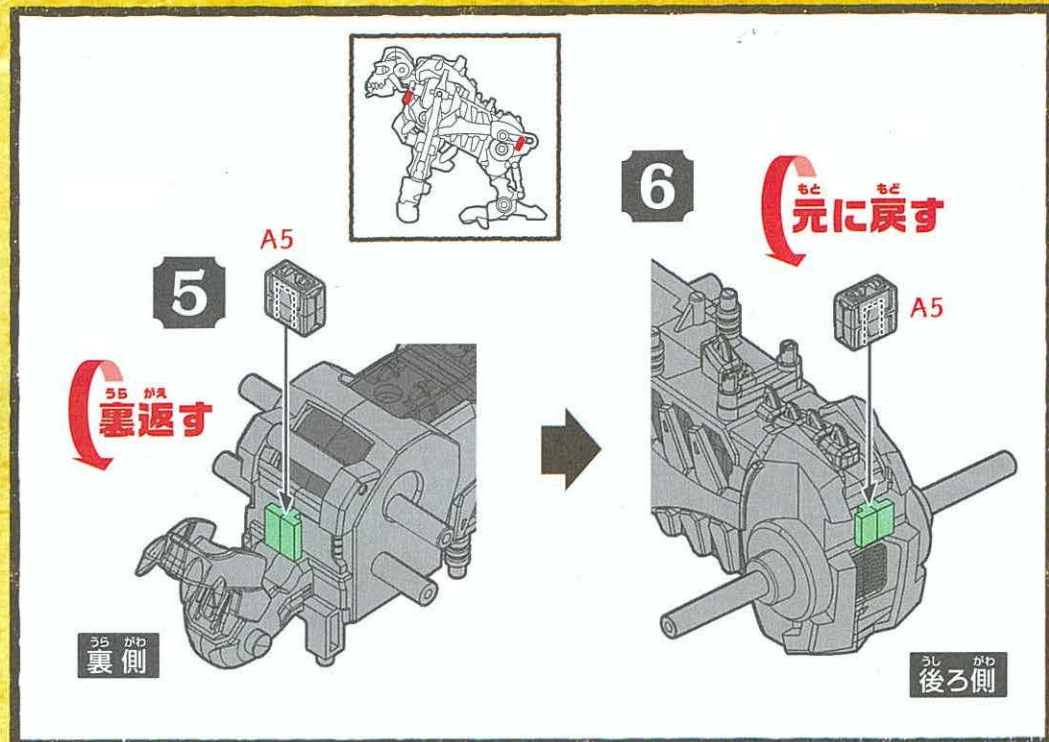
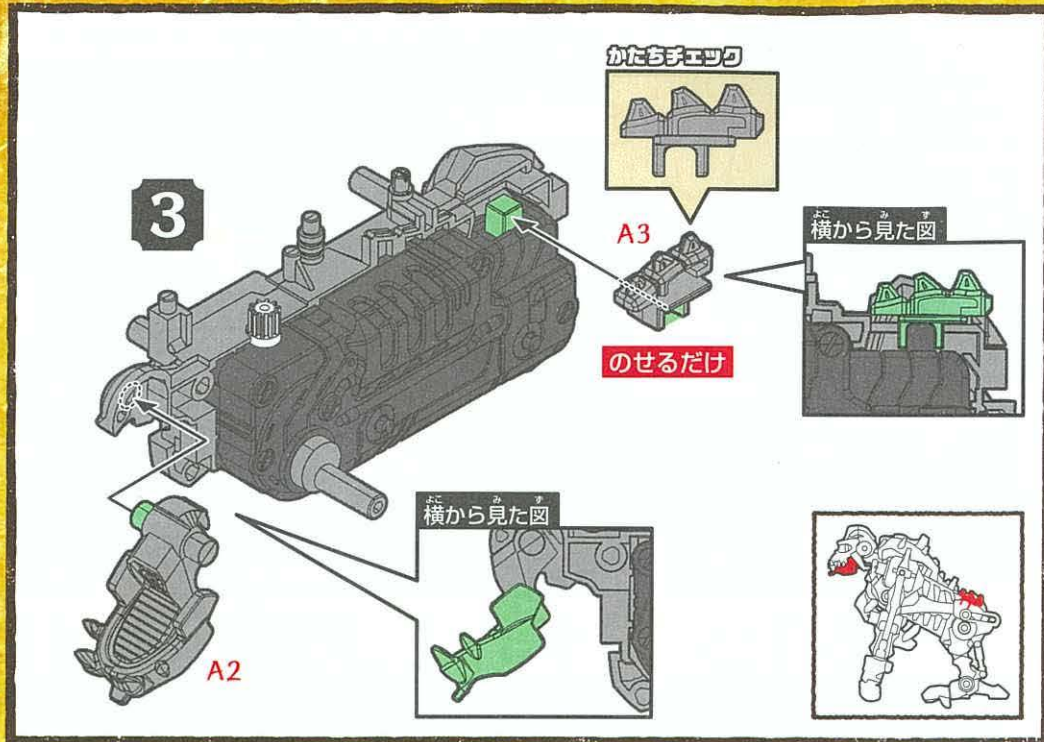

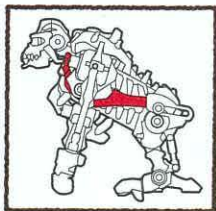

9

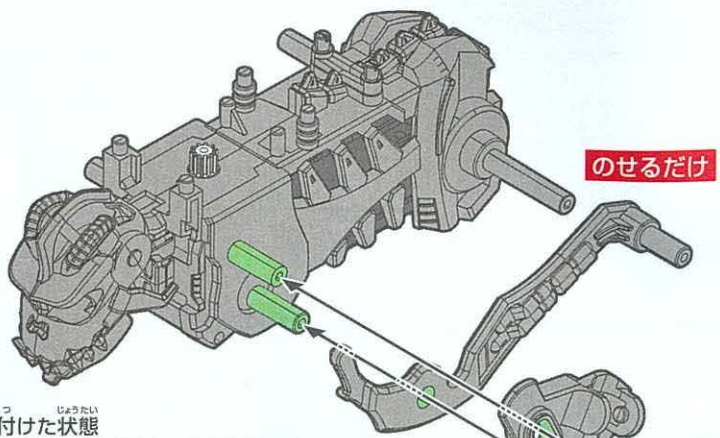

のせるだけ

横から見た図 A8を取り付けた状態

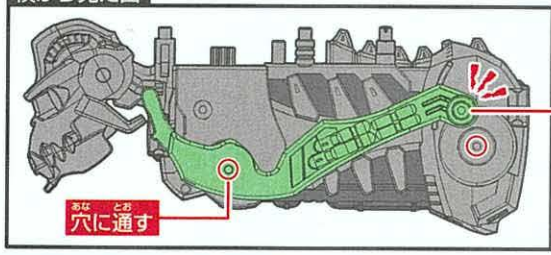

のせるだけ

おなとあ 穴に通す

A8

S2

Zキャップ

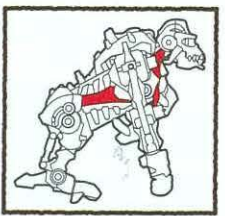

10

のせるだけ

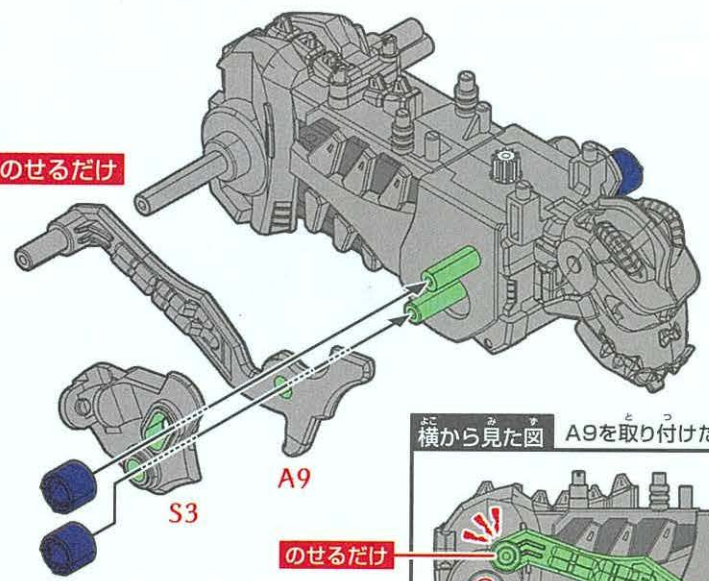

横から見た図 A9を取り付けた状態

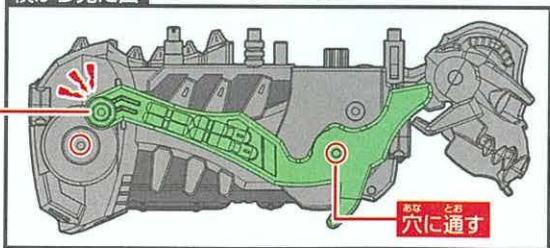

のせるだけ

おなとあ 穴に通す

A9

S3

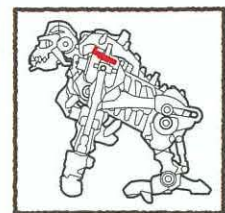

11

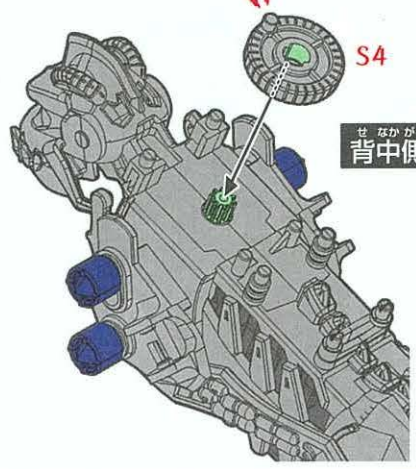

せなかかわ 背中側

S4

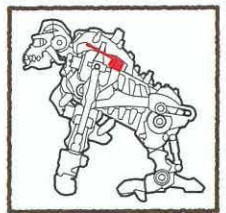

12



かたちチェック

しやうじ 上下に注意

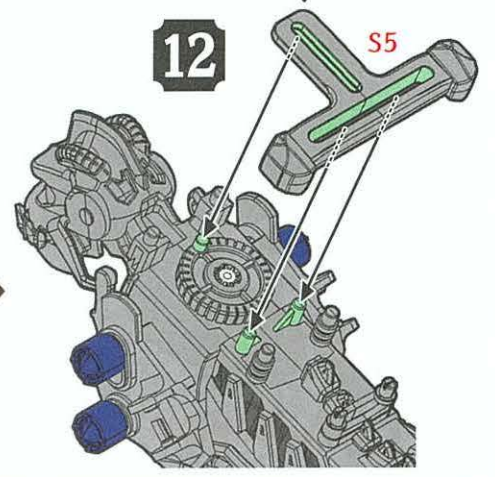

S5

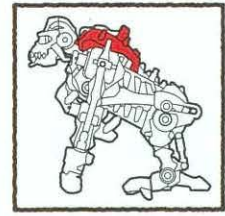

13

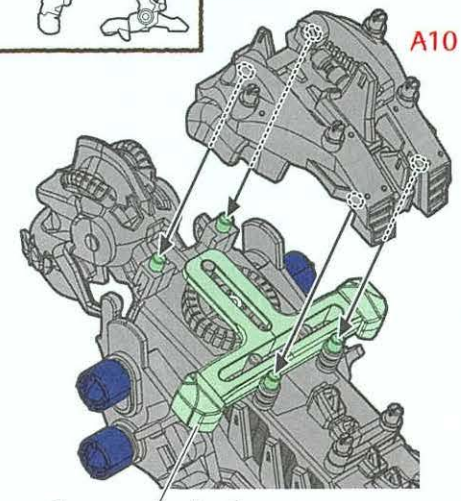

A10

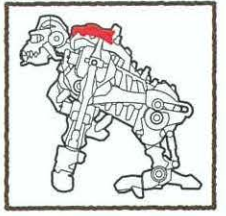

14

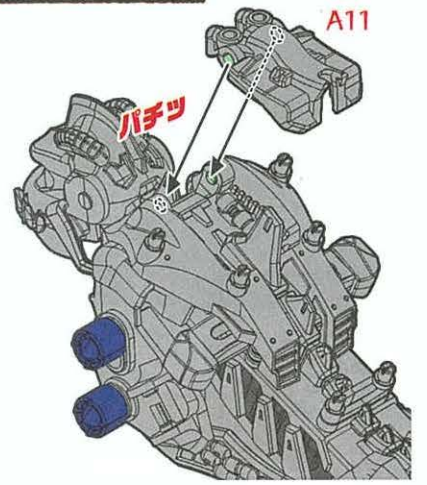

A11

ハチツ

S5が落ちないように気を付けよう!

15

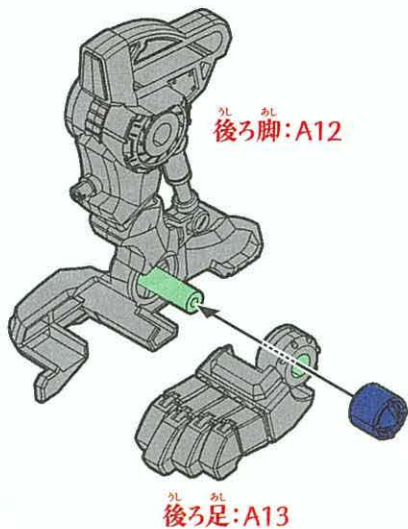

16

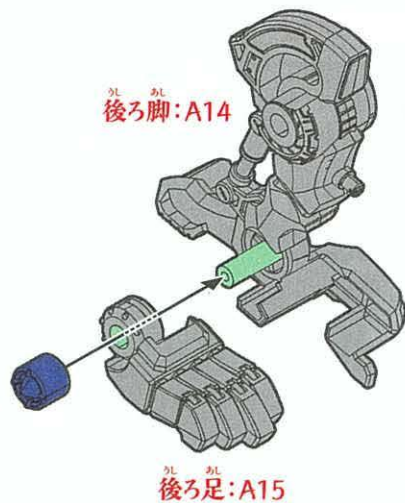

この位置で固定しよう。

18

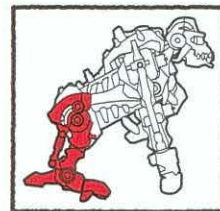
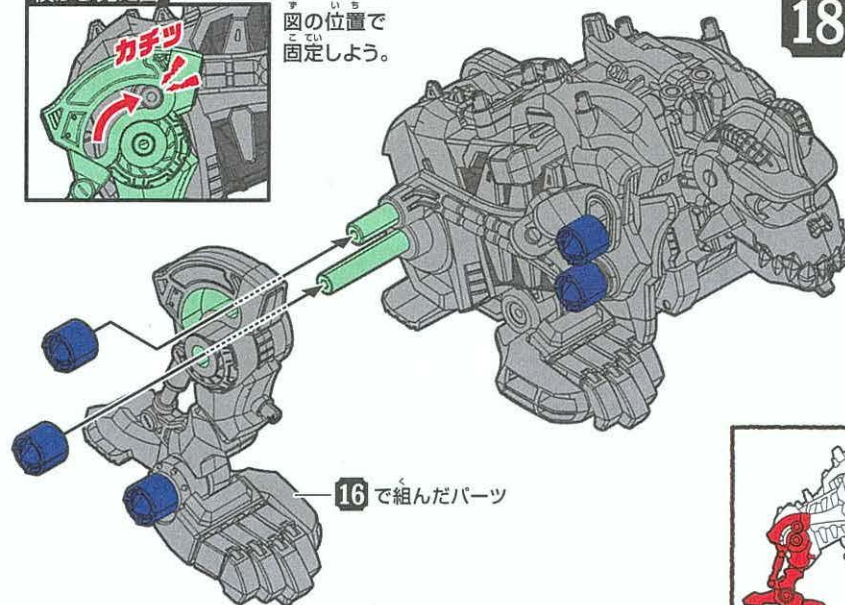

17

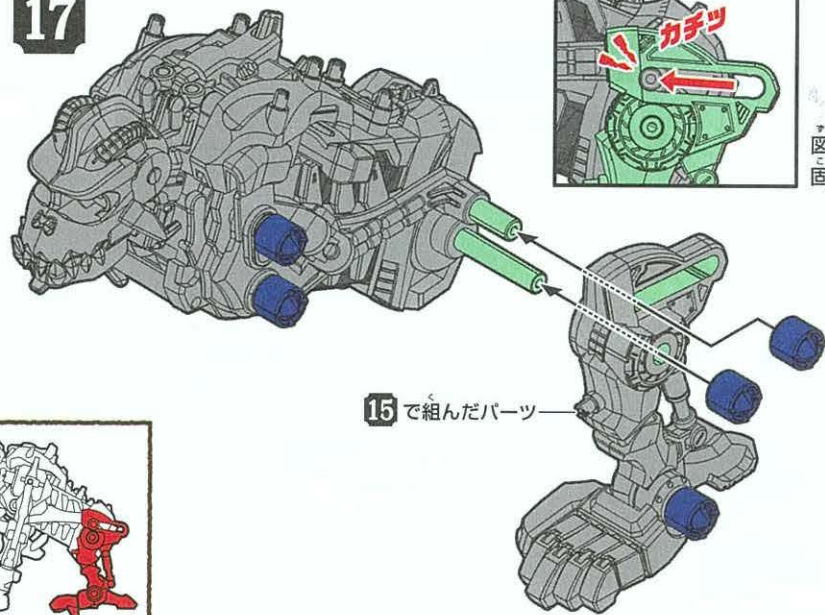

この位置で固定しよう。



19

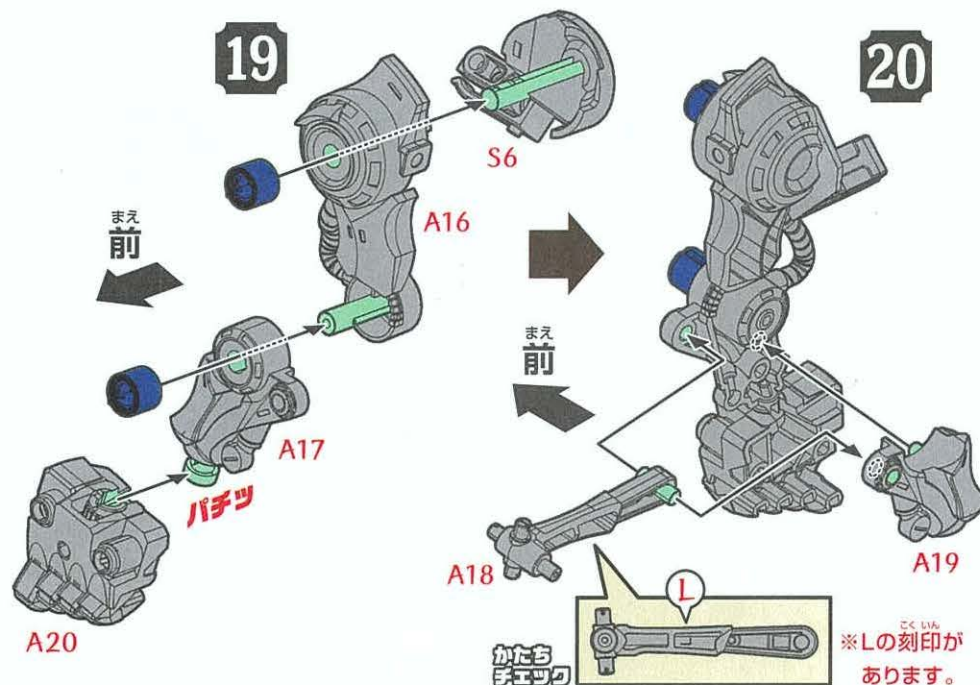

20

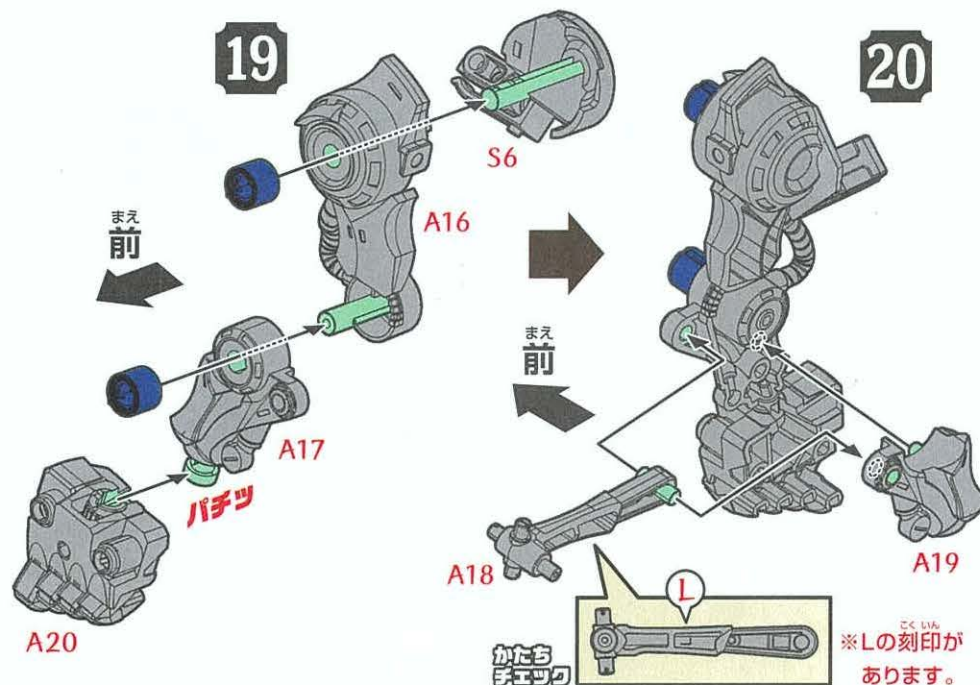

21

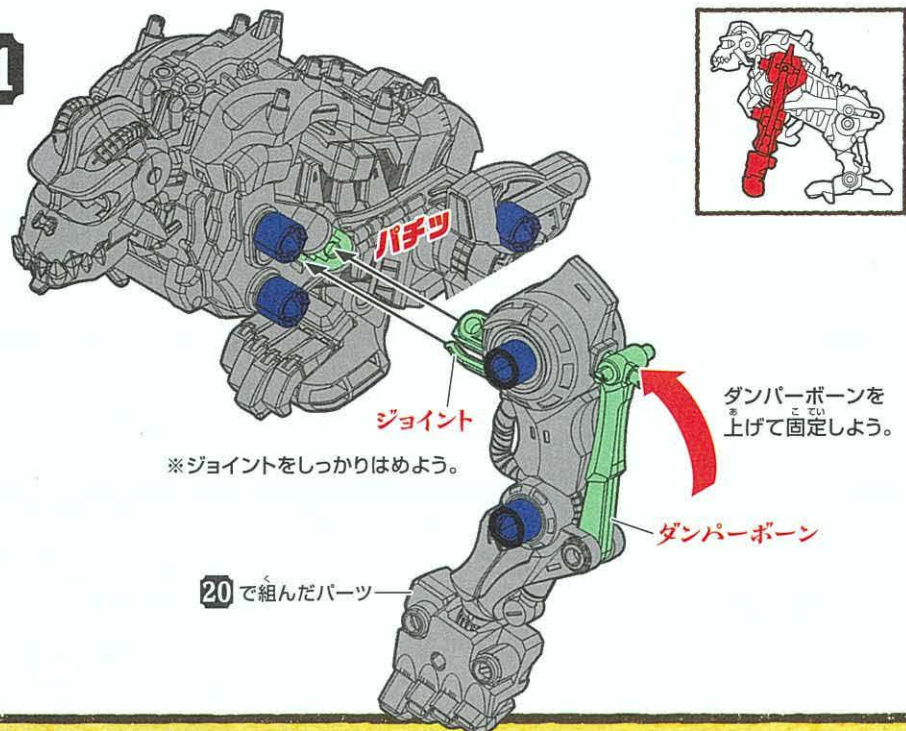

24

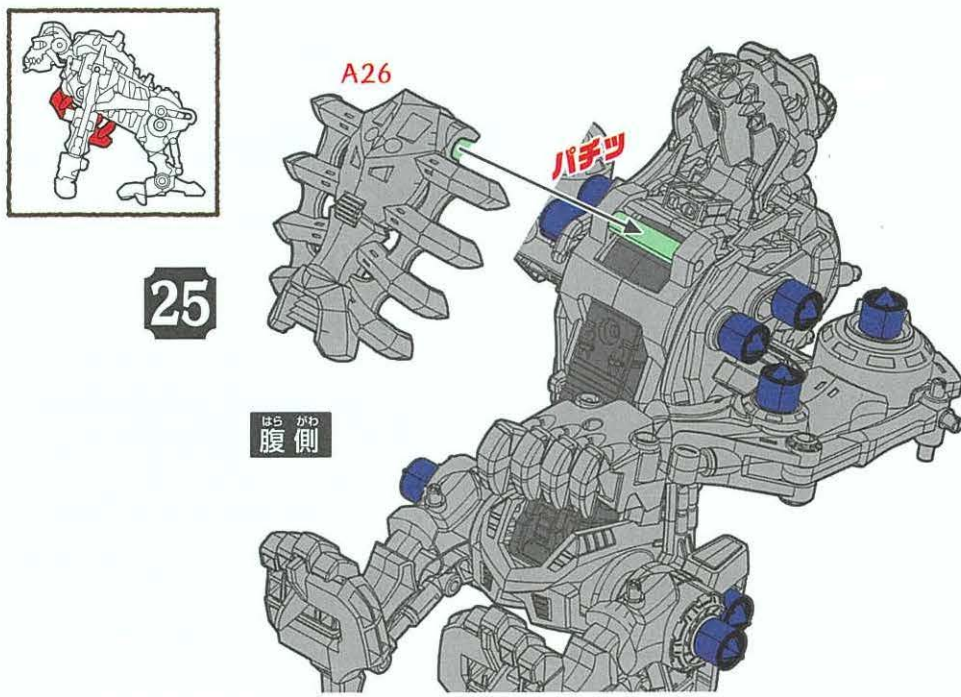
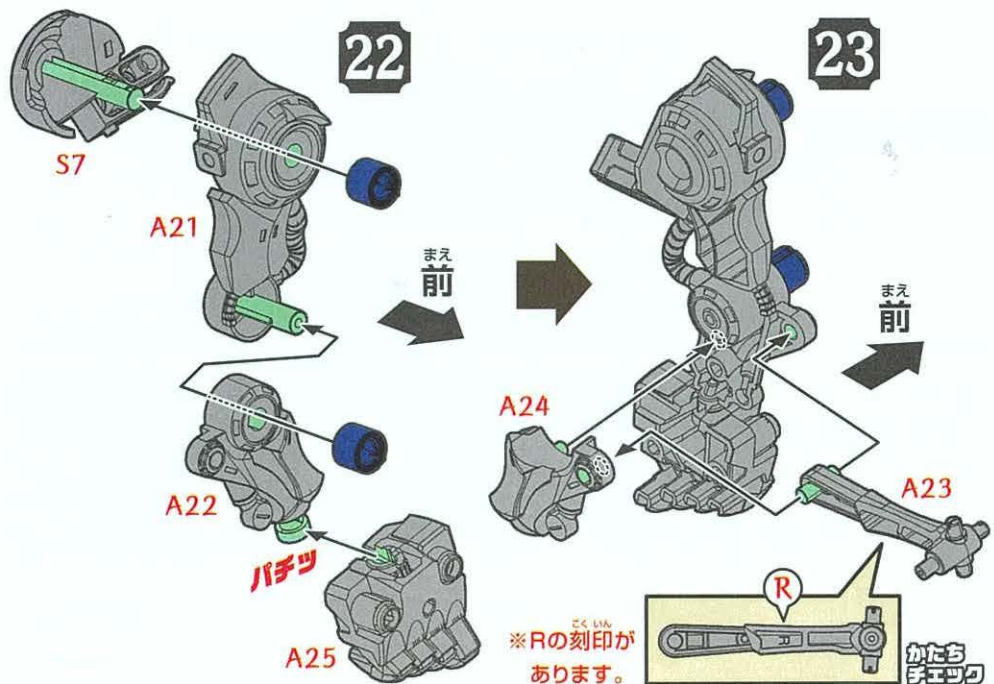
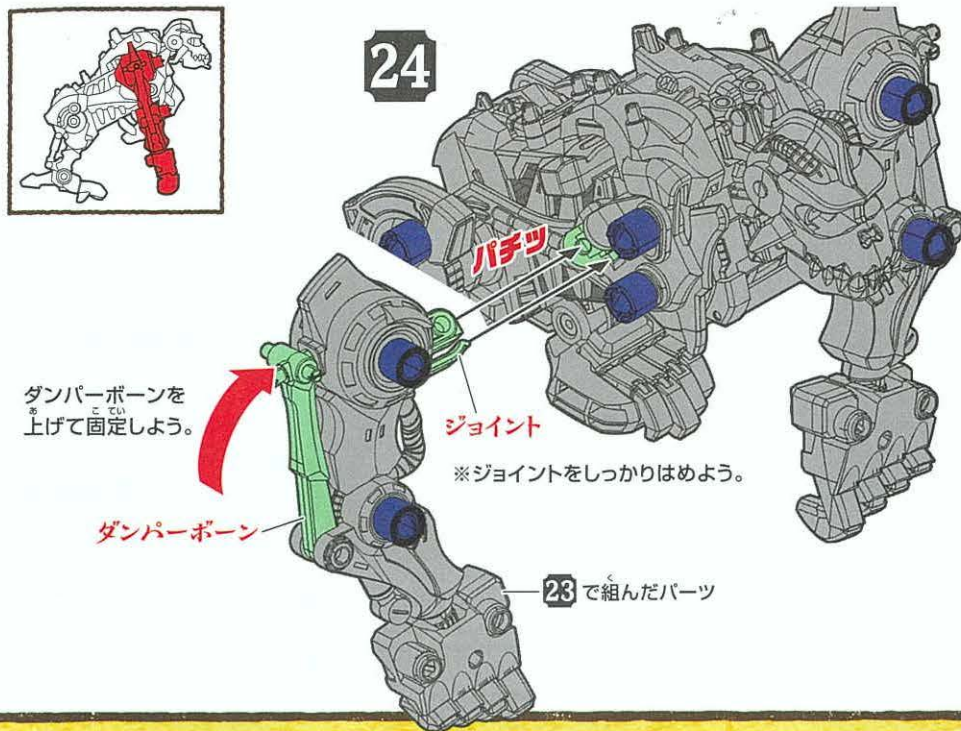

この骨格形態復元完了!!



動作を確認しよう!

復元したゾイドを動かしてみよう!!

ジョイント

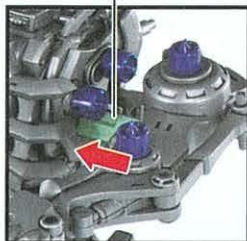

左右の腕のジョイントが固定されているか確認しよう!

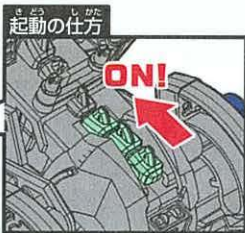

起動骨(スイッチ)をONにして動かしてみよう!

電池の交換の仕方

復元完了後に電池交換をする場合はアバラのパーツ(A26)を取り外しておこなおう!

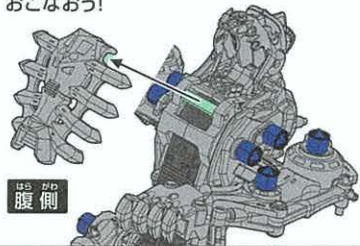

口が少し開閉

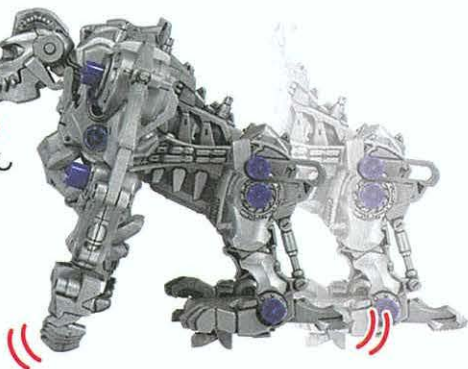

※動かない時は復元を見直そう!



袋を開けて発掘! 復元スタートだ!!

S8, S9 は余った状態でスタートします。

まえ前

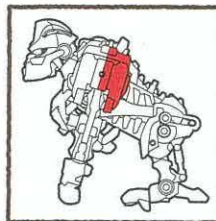

27

26で組んだパーツ

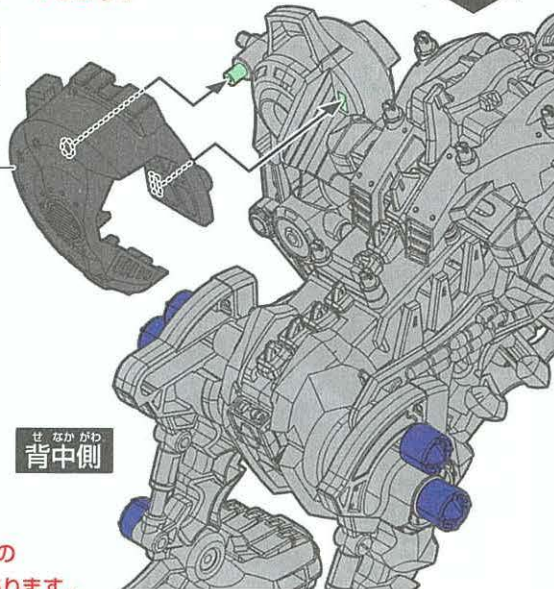

26

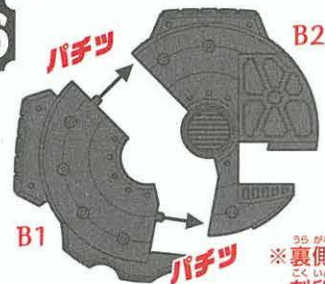

背中側

※裏側にLの刻印があります。

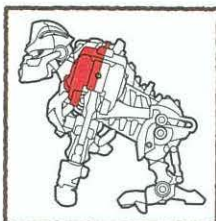

29

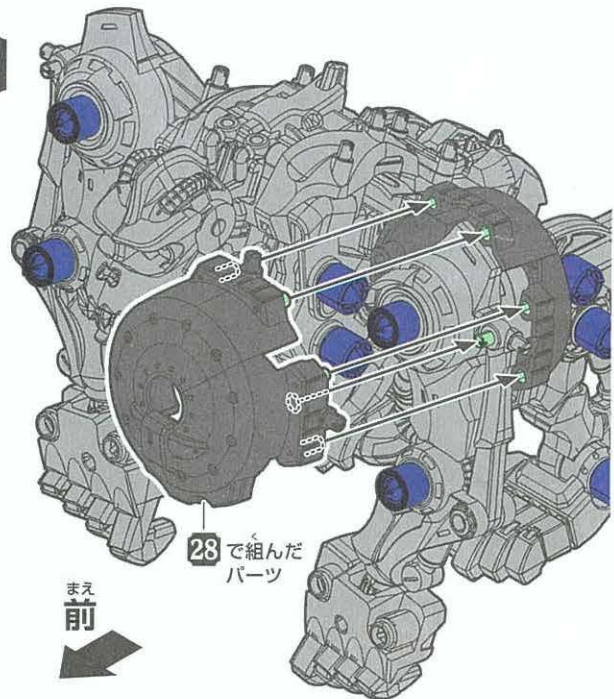

28

※裏側にLの刻印があります。

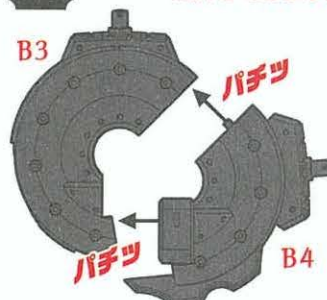

まえ前

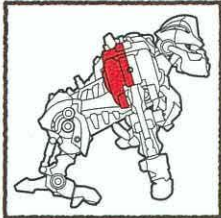

31

まえ
前

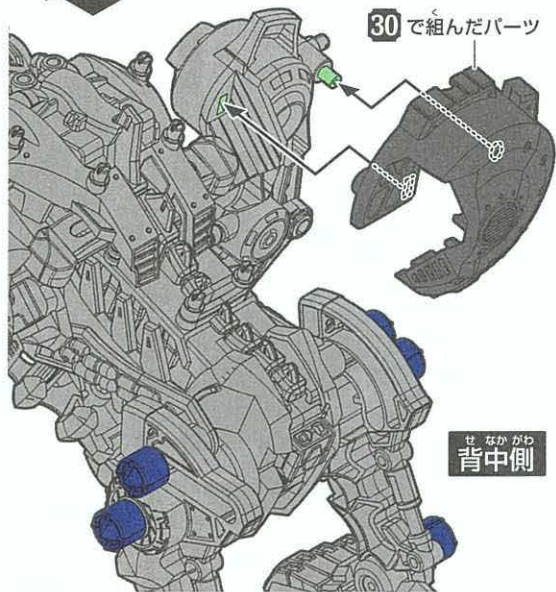

30

B5

パチッ

B6

※裏側にRの刻印があります。

パチッ

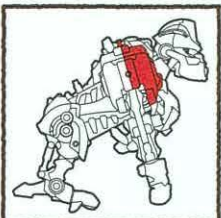

33

32

※裏側にRの刻印があります。

B8

パチッ

パチッ

B7

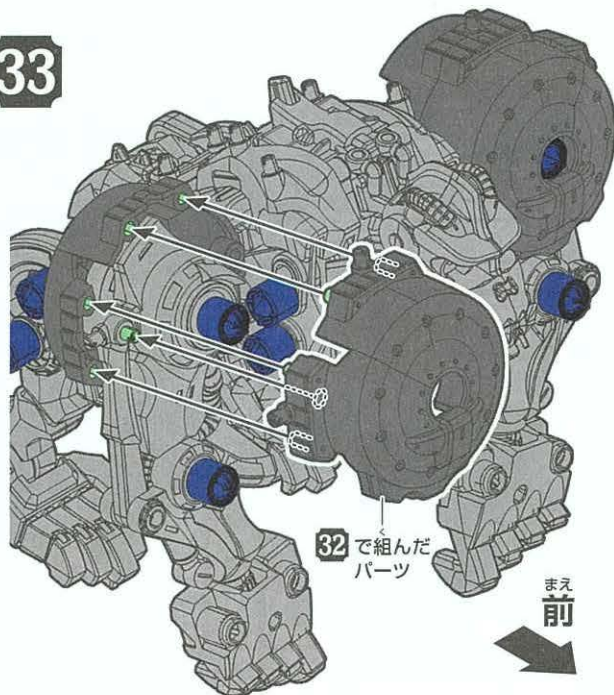
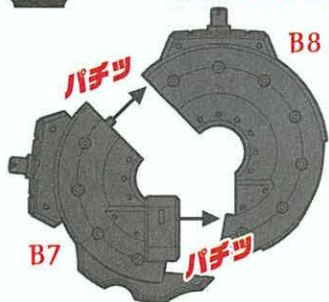

34

かたちチェック

B9

はら
腹側

かたちチェック

B10

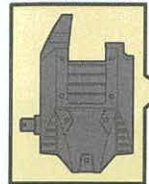

35

B11

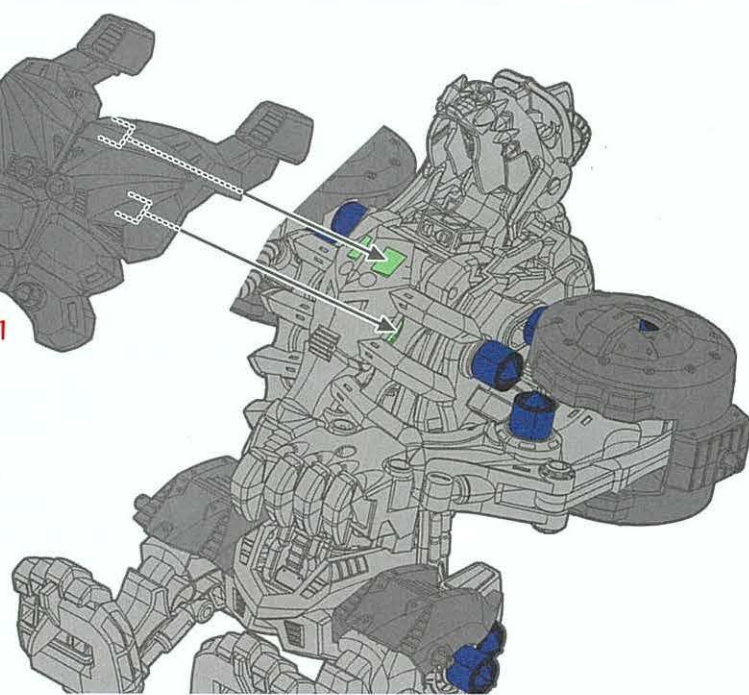
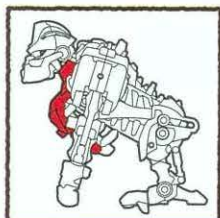

36

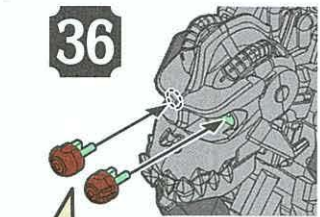

かたちエツク

37

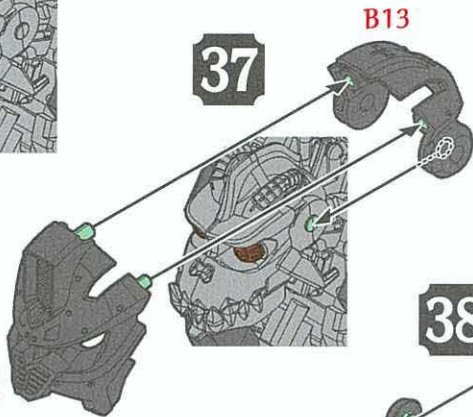

B13

38

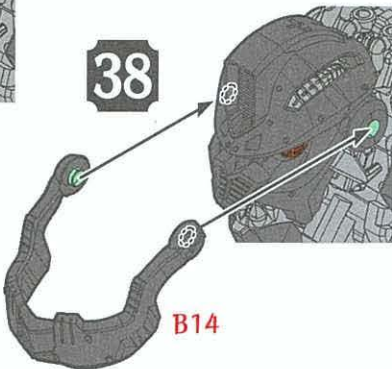

B14

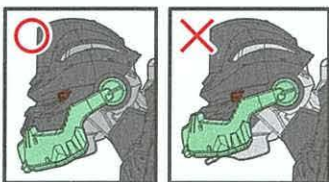

B14の取り付け
かど
角度に注意しよう。

かん ぜん けい たい ぶく けん かん りょう
完全形態復元完了!!

ぶく けん き どう
復元したゾイドを起動せよ!!

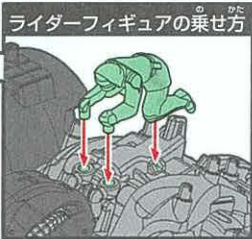
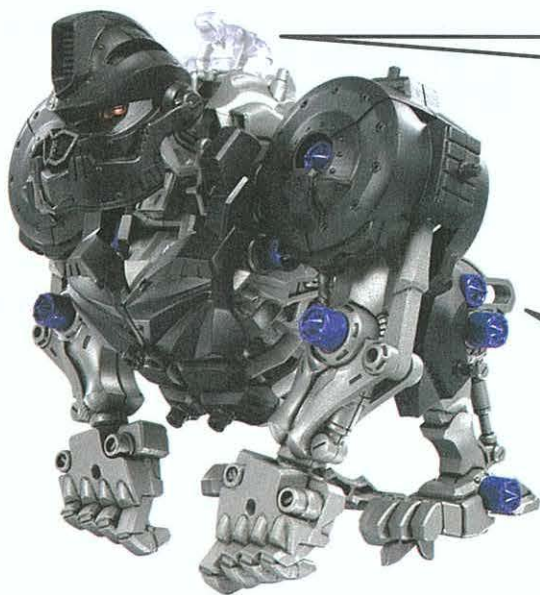

ライダーフィギュアの乗せ方

ライダーフィギュアの脚の突起とミソを合わせよう。

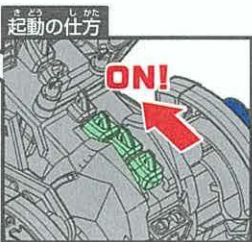

起動の仕方

ON!

起動骨(スイッチ)を
ONにして起動させよう!

ワイルドプラスト
本能解放させよう!!

あし あし あし
右脚を上げます。※固定はしません。

1



ひたし あし
左脚を上げ、
こてい
固定します。

2

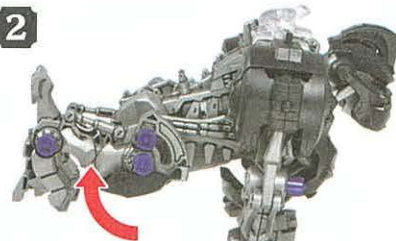

3



あたま
頭を下げ、ナックルを90°回します。

パワーショルダー(下部)
かた
肩からナックルに下げます。

4

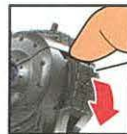

パワーショルダー(下部)
かた
腕のジョイントを外します。

5



6



ひじ
肘を曲げます。

7



ほつ ねつ べん
放熱弁を上げます。

ジョイント

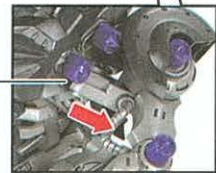

8



ワイルドプラスト
本能解放!!

起動すると体をのけぞらせながら
ドラミングをするぞ!
口も大きく開閉するぞ!

もと
元に戻す時

もと 戻す時は逆の手順で戻そう。

グラフィティラベルの貼り方

余ったラベルは好きな場所に貼って、
キミだけのゾイドをカスタムしよう！



© TOMY / ZW 製作委員会・MBS



自分のゾイドを アプリで撮影しよう！

ゾイドを撮影して、
キミだけのカッコイイシーンを作り出せ！

ゾイド専用
写真・動画
加工アプリ
「ZFX」



カンタン操作でキミだけの活躍シーンが作れる！
撮影したらSNSにアップしよう！

アプリで ゲームをプレイしよう！

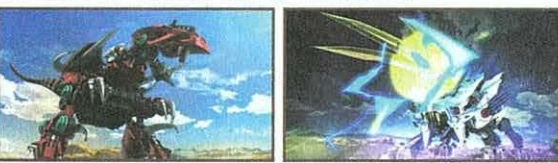

※画像はイメージです。実際とは異なる場合があります。

①アプリをダウンロード！ 公式アプリ「ゾイドワイルド」



アプリストアで検索！

ゾイドワイルド 検索

②このQRコードを読み取ろう！

ZW10 ナックルコングの
特典をゲットしよう！
ZFXで使える素材や
ゲームの特典が
もらえるぞ！



ZW10 ナックルコング

ゾイドシリーズ ラインナップ キミだけのゾイド軍団をつくろう！



最新情報はタカラトミー公式ホームページでチェック！
<http://www.takaratomy.co.jp>

警告 (けいこく)

保護者の方へ必ずお読みください。

●小部品があります。誤飲・窒息の危険がありますので、3才未満のお子様には絶対に与えないでください。

注意 (ちゅうい)

●尖った部品があります。取り扱いは十分注意してください。●可動部に指や髪の毛や衣服などをはさまないように注意してください。●可動部の隙間には指などを入れないでください。はさまれて怪我をする恐れがあります。●電池を誤使用すると発熱・破裂・液漏れの恐れがあります。以下に注意してください。・二次電池(充電式電池)は、絶対に使用しないでください。・古い電池と新しい電池、いろいろな種類の電池を混ぜて使わないでください。・+- (プラスマイナス) を正しくセットしてください。・遊んだ後は必ず電池をはずしてください。・ショートさせたり充電、分解、加熱、火のなかに入れてしないでください。・万一、電池から漏れた液が目に入った時はすぐに大量の水で洗い、医師に相談してください。皮膚や服に付いた時は水で洗ってください。・廃棄する時は、自治体の廃棄物処理の指示に従ってください。●プラスチック袋を頭から被ったり、顔を覆ったりしないでください。窒息する恐れがあります。●可動部に無理な力を加えないでください。破損する場合があります。●思わぬ事故の恐れがありますので、ご使用後は3才未満のお子様の手の届かない所に保管してください。

【使用上の注意】○ご使用前に「復元の書」(本書)をよくお読みください。また読み終わった後は必ず保管しておいてください。

- 本体を持ち運ぶ際は、本体の胴体部をしっかりと持って運んでください。
- 包装材は、開封後はすぐに捨ててください。

- ・塗装する時は、より安全な水性塗料のご使用をおすすめします。
- ・塗装する時は、必ず窓を開け換気をしてください。
- ・塗装する時は、火気は絶対に使わないでください。

単4形乾電池1本使用(電池は別売りです。)

REQUIRES 1 LR03 ("AAA" SIZE) BATTERY (NOT INCLUDED).

※写真やイラストは実際の商品とは異なる場合があります。

株式会社 タカラトミー

〒124-8511 東京都葛飾区立石 7-9-10

タカラトミーでは「子どもたちに安全で楽しいおもちゃと夢を」を第一に考えております。そのため、常に製品に対し研究、改良を行っており、お買い上げ時期によって同一製品の中にも多少異なるものや、パッケージの写真やイラストなどと異なる場合がございますがご了承下さい。製品につきましては、万全の注意をはらって製造に当たっておりますが、万一お気付きの点がございましたら下記までご連絡ください。

タカラトミーグループ お客様相談室 おかけ間違いのないようご注意ください

製品の修理などについては下記お客様相談室までお問い合わせください

0570-041031

タカラトミーサポート 検索

電話受付時間 10~17時 月曜日~金曜日(土日・祝日を除く) <http://www.takaratomy.co.jp/support/index.html>

●たのしいタカラトミーの情報はインターネットで <http://www.takaratomy.co.jp> © TOMY / ZW 製作委員会・MBS