

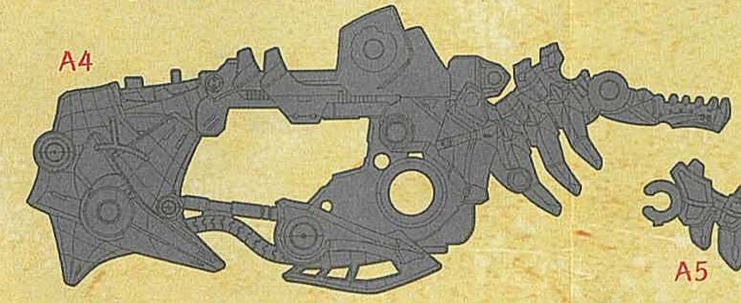

# ZAW16ハンターウルフ 発掘見取り図

# ハンターウルフを発掘して復元せよ!!

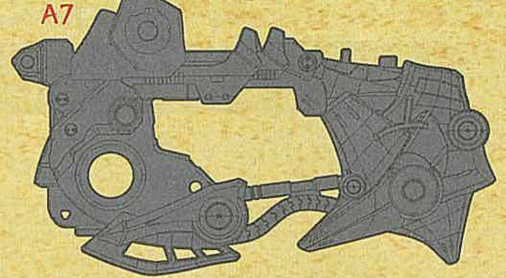
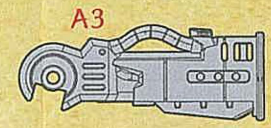
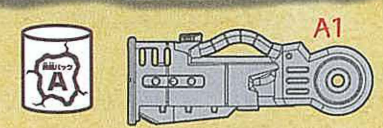
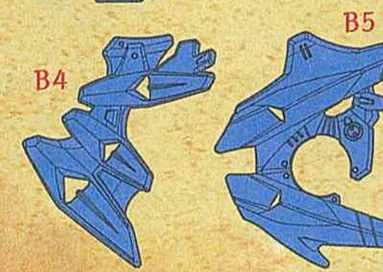
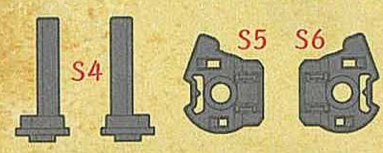
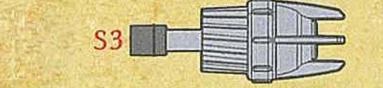
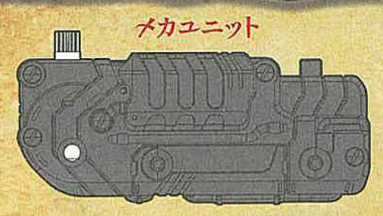

前脚:A10



後ろ脚:A12



前脚:A20



後ろ脚:A22



前足:A11



後ろ足:A13

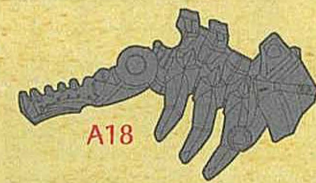

前足:A21



後ろ足:A23

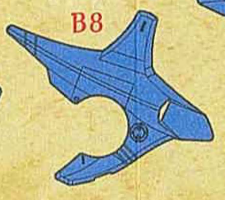
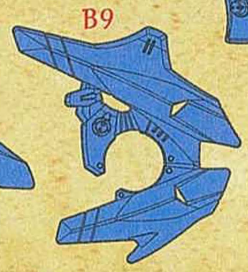
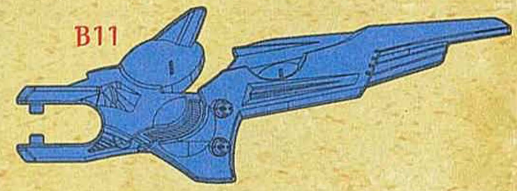

# ZW16 ハンターウルフ〔オオカミ種〕



この度は、タカラトミー「ゾイド ZW16 ハンターウルフ」をお買い上げいただきまして、誠にありがとうございます。  
ご使用前に、この復元の書をよくお読みください。また、読み終わった後は必ず保管しておいてください。

## 復元を始める前に

この書は未知の生命体「ZOIDS」の復元をする為の重要なものである。  
必ず読んでから挑むこと。 ——— カール・K・グスタフ

### 1 入っているものを確認せよ。

Sパックを開けてチェックだ!

アイパーツ×2

Zキャップ×16 (予備×2)

ライダーフィギュア×1

グラフィティーラベル×1

リンクパーツ×7

発掘パックA、B×各1

メカユニット×1

ZW16 ハンターウルフ

復元の書(本書)×1

チェックを入れてなくさないこと。

### 2 ゾイドは、「骨(ボーン)」「パーツ」「外装(アーマー)」パーツで構成されている。「復元の書(本書)」をしっかり読み、これらを正しく組み立ててゾイドを復元するべし。

アイコンについて



このマークがついている手順は特に注意して復元すること。



このマークがついている手順は反対側も同じように復元すること。

### 3 とがった骨パーツや外装パーツに気を付けて、ケガをしないように取り組むべし。

## 4 ZOIDS 生態図鑑

# ZW16 HUNTER WOLF ハンターウルフ〔オオカミ種〕

ハンターウルフの生態について、ここに書き記す。実物は自らの手で復元し、確認してほしい。

### 骨格形態 BONE MODE

コンフューザー



敵を混乱させることができる、喉の奥の器官。

ソニックブースター  
背中の大型衝撃波発生器官。

起動骨  
ゾイドに刺激を与える骨。

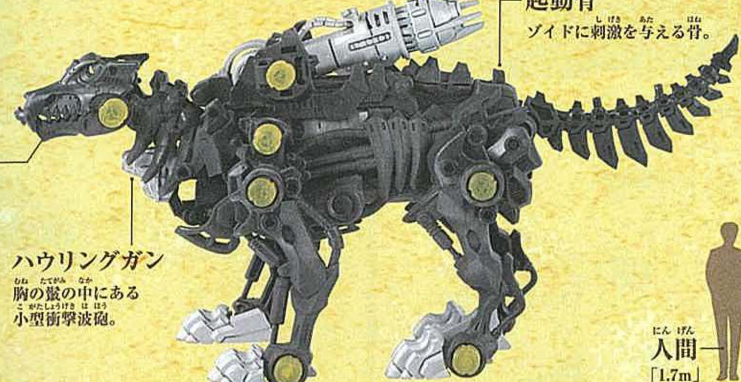

ハウリングガン  
胸の蓋の中にある小型衝撃波砲。



### 完全形態 ARMOR MODE

レゾカウル  
空気圧を反射して推進力やシールドに変えるアーマー。

レゾナフリル  
喉を守り、衝撃波を増幅させることのできるアーマー。

エアロテイル  
空気の流れを読み取り、バランスをとる尻尾。



爪  
接近戦の攻撃に使う鋭い爪。

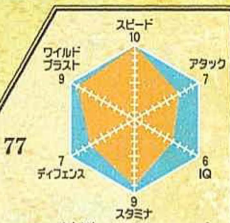

全長: 8.9 m 全高: 4.4 m 体重: 41.0 t 最大スピード: 270km/h IQ: 77

### — 孤高の音速狼 —

音速のスピードと内なる力を秘める中型ゾイド。軽量で脚力も強く速く走ることができる。確認されている機体の中で一番スピードが速いとされている。胸に備えた小型衝撃波砲ハウリングガンは、けん制攻撃などの他に急制動や急激な姿勢制御なども行う。遠吠えをした後、喉の奥のコンフューザーから発射される超音波は敵を混乱させることができる。本能解放は2段階あり、第1形態は背中のソニックブースターから出る衝撃を推進力に変え高速移動し、爪や牙で攻撃する。第2形態は前方に向けたソニックブースターとハウリングガンからソニックシクル(音波鎌)を発生させて敵を切り刻む。

# 5 発掘～復元のながれ

※ZW01 ワイルドライガー (別売り) で説明しています。

**1** 説明に従って発掘バックを開けよう!



**2** 発掘!



**3** 発掘見取り図でパーツを確認しよう!



**4** 説明通り組み立てて、ゾイドを復元しよう!

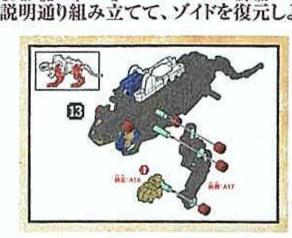

**5** 復元完了!



# 6 メカユニットの確認

組み立てる前に確認しよう!

ひらく  
しめる



電池カバー

単4形乾電池  
1本使用(別売り)  
※向きに注意

メカユニット

起動骨(スイッチ)をONにして、  
図のように動き出すか確認せよ!

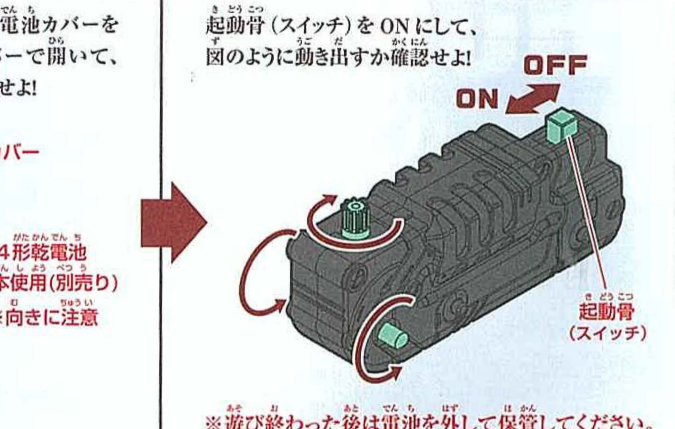

ON OFF

起動骨  
(スイッチ)

※遊び終わった後は電池を外して保管してください。

動かない時は...

- 電池は正しくセットされているかな?
- どうしても動かない場合は24ページに記載のお客様相談室に電話してみよう。
- 保護者の方と一緒に確認してみよう。

組み立てサポート動画を公開中!



楽しく分かりやすく組み立てられるぞ!

くわしくは、タカラトミーの  
公式YOUTUBEチャンネルで!

タカラトミーチャンネル ゾイドワイルド 検索



# 袋を開けて発掘! 復元スタートだ!!

発掘見取り図を見ながら進めよう。

**1**

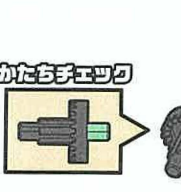

かたちチェック

のせるだけ

S1

うちから  
内側

かたちチェック **A1**



かたちチェック **〈外側〉**

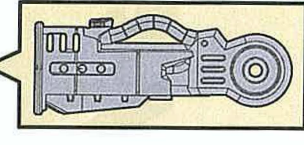

組んだパーツは**3**で使います。

**2**



かたちチェック

のせるだけ

S2

向きに注意!

かたちチェック **A2**

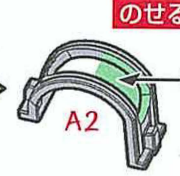

かたちチェック **S3**

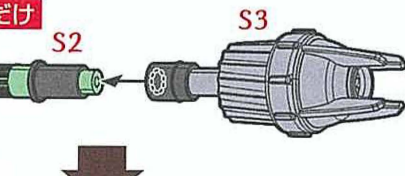

固定できません。  
図の状態を手で保持しよう。

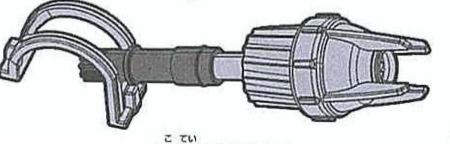

**3**

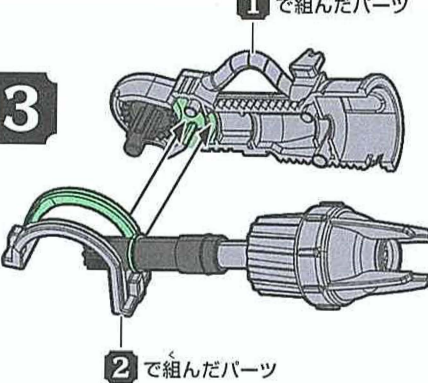

1で組んだパーツ

2で組んだパーツ

横から見た図

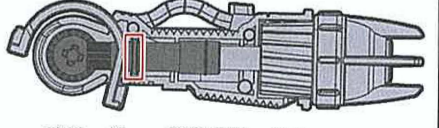

赤枠で囲った円盤部分が隙間にセットされていることを確認してください。

**4**

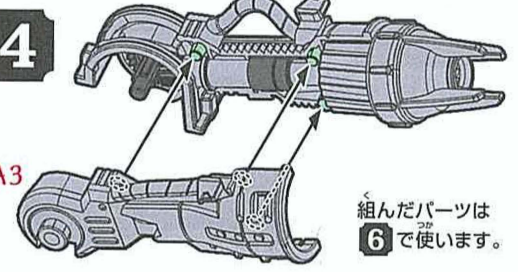

A3

組んだパーツは**6**で使います。

ただ、どうも正しく動作するか確認しよう!

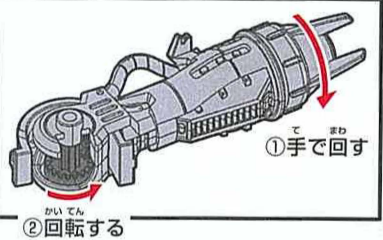

①手で回す

②回転する

5

メカユニット

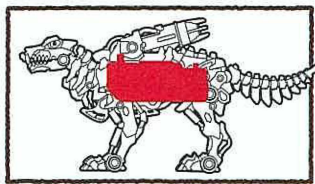
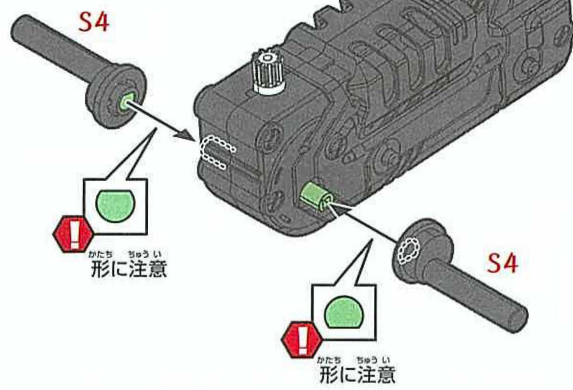

7

あな とお 穴に通す

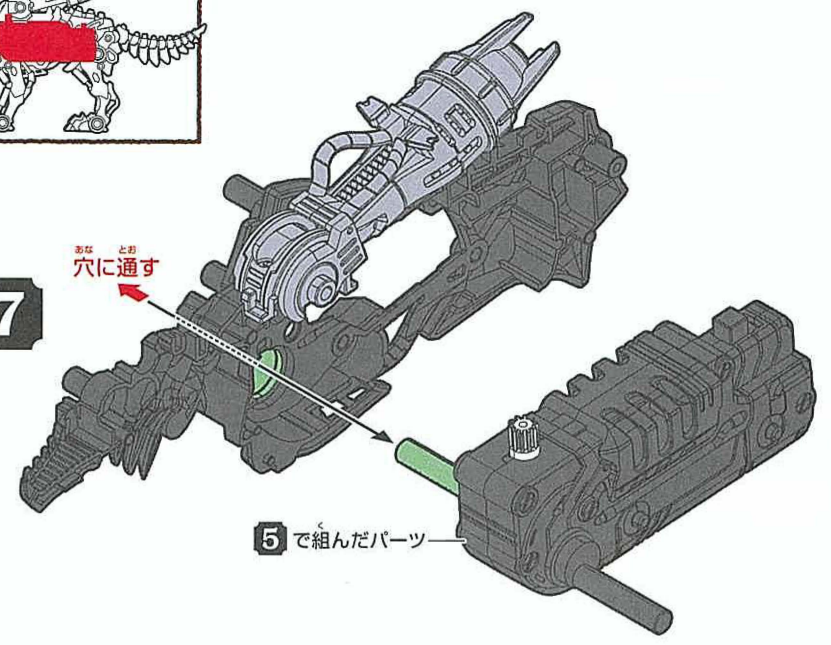

6

まえ 前

A4

4で組んだパーツ

く た 立てている所  
組み立てている所

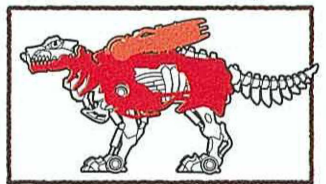

よこ から みた 図  
横から見た図

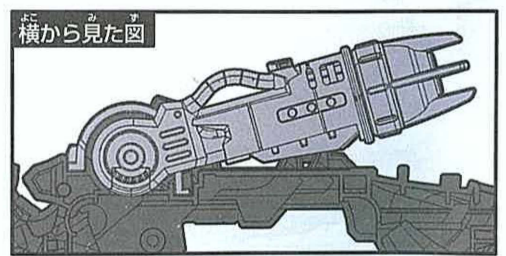

8

よこ から みた 図  
横から見た図

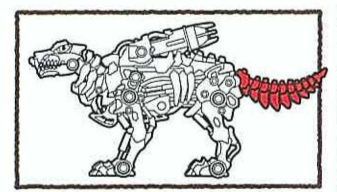
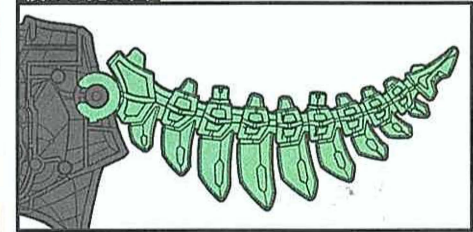

うしろ 側  
後ろ側

A5

む かし ちやうい 向きに注意!

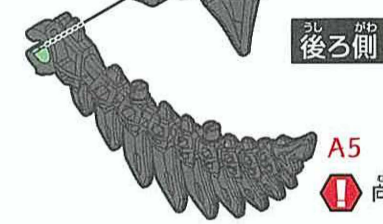

9

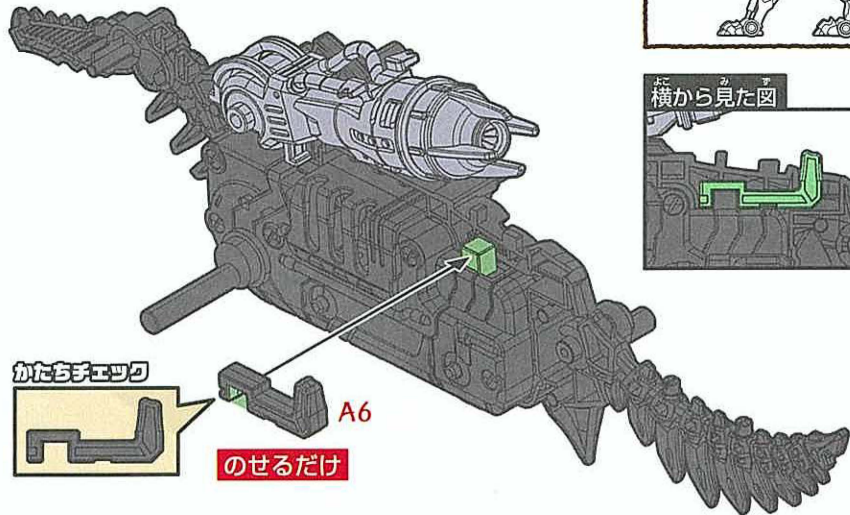
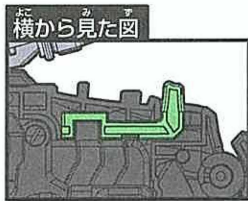
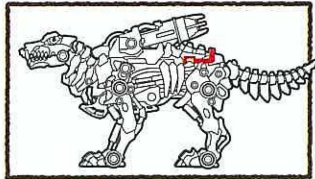

かたちチェック

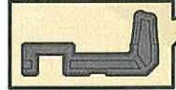

A6  
のせるだけ

11

A8が取り付けにくい場合は  
ソニックブースターを上げて  
取り付けよう!

かたちチェック

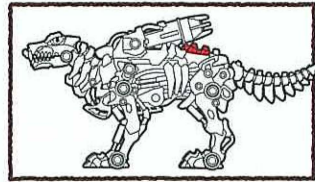
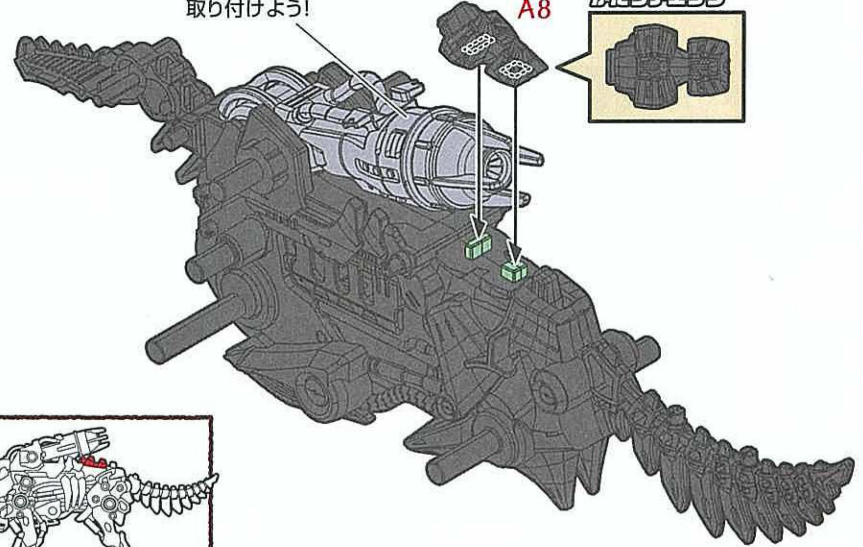
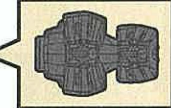

10

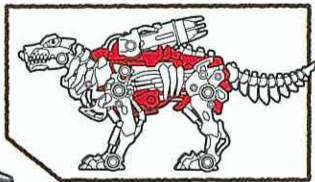

A6をこの位置に  
押さえながらA7を  
取り付けよう。

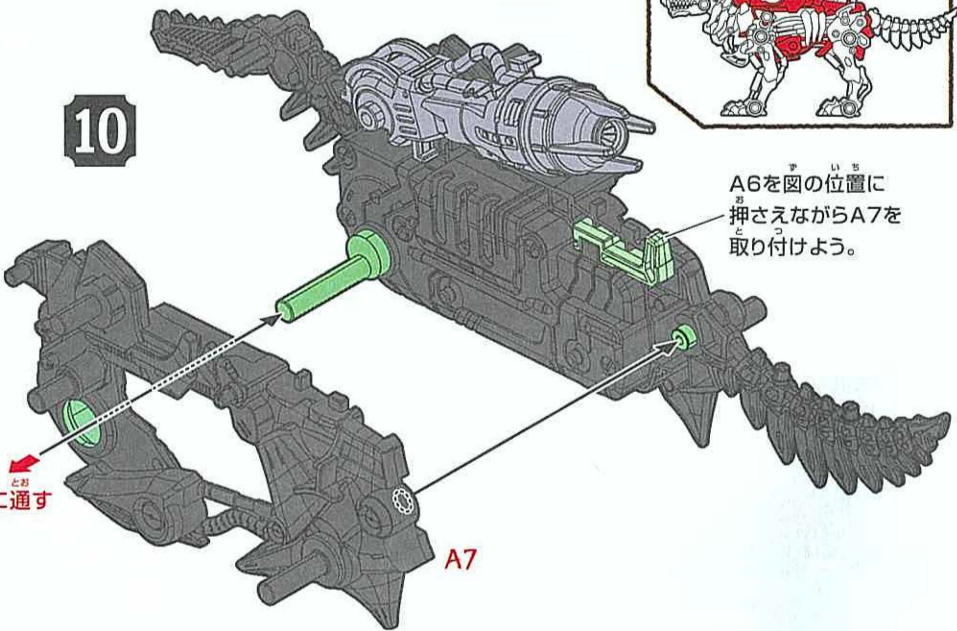

あな  
穴に通す

A7

12

55  
裏返す

かたちチェック

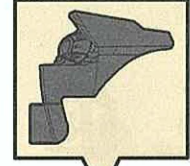

A9

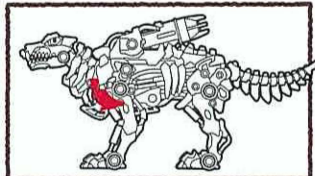

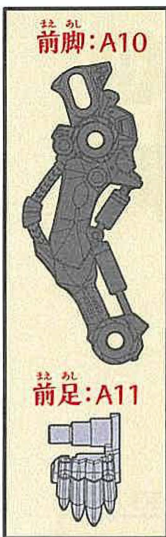

13

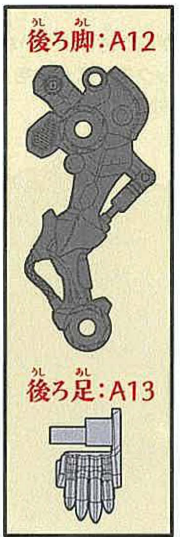

14

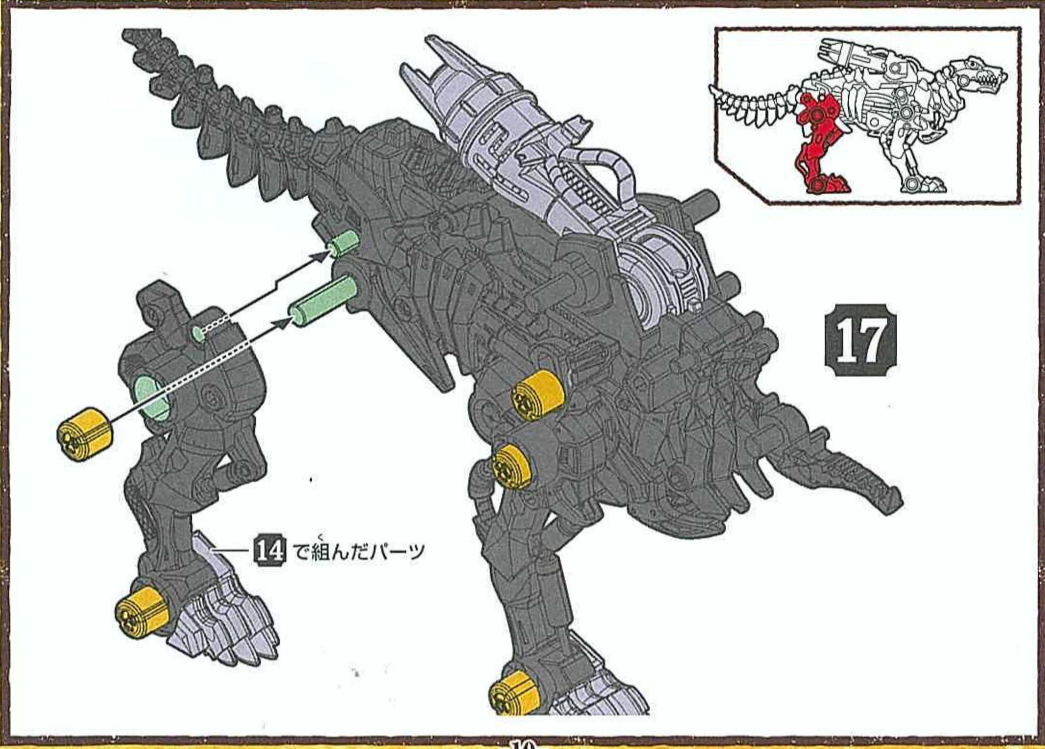
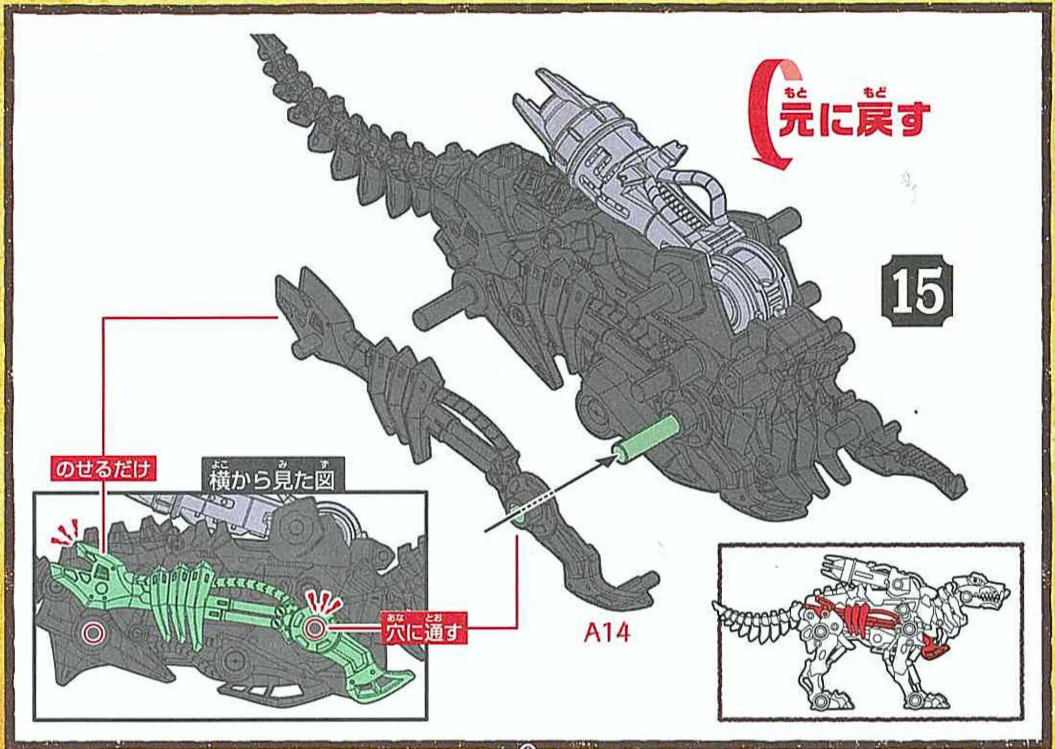
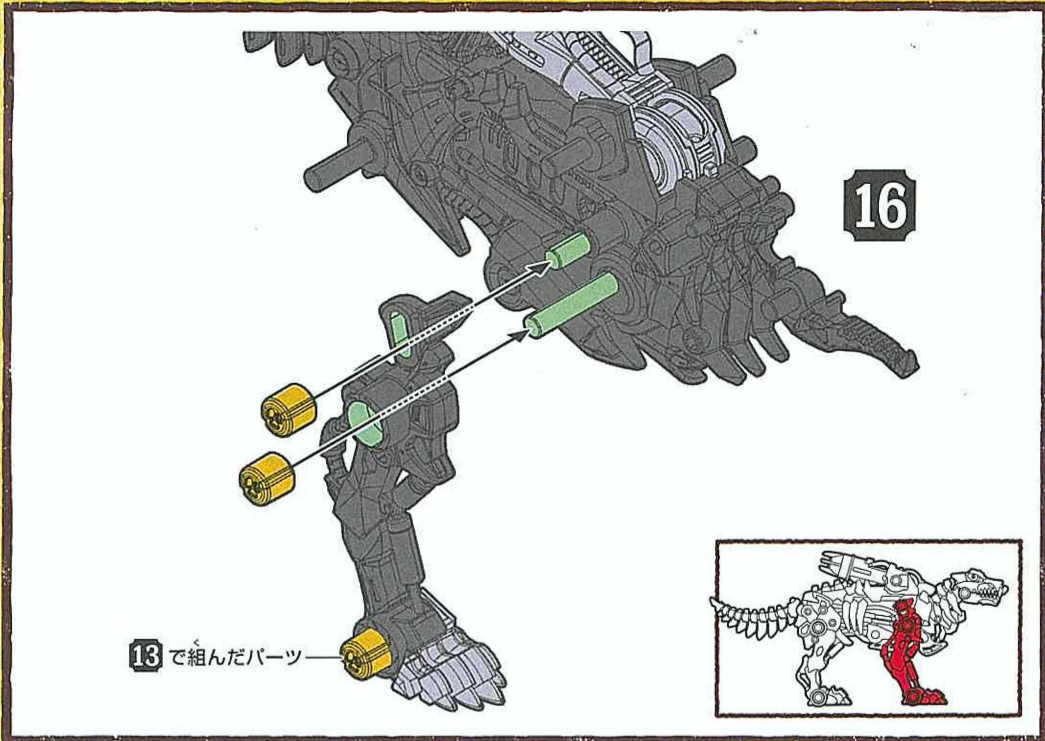
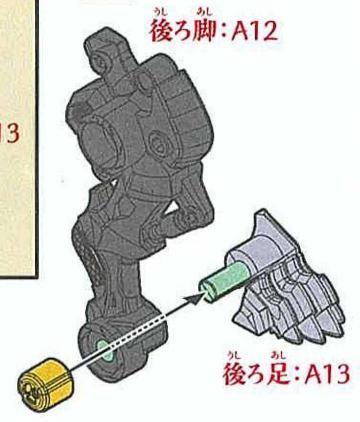

18

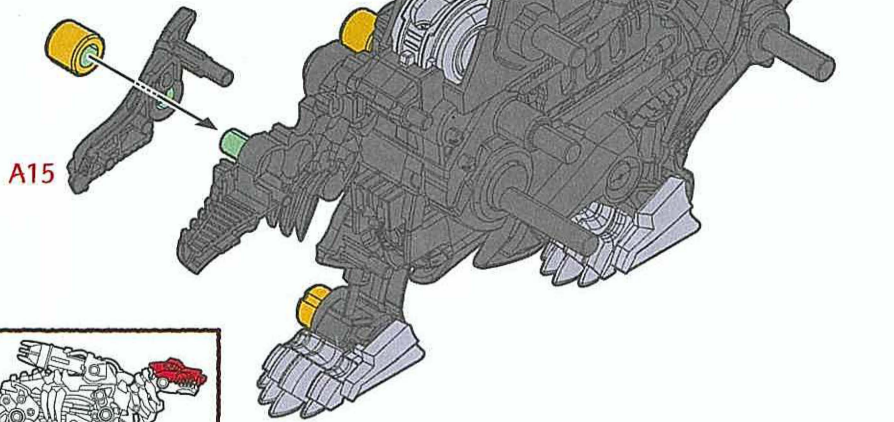

A15

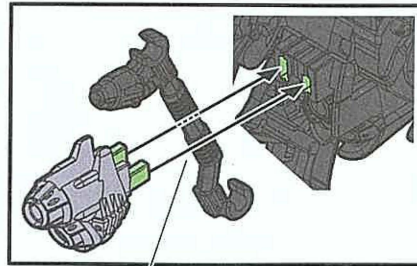
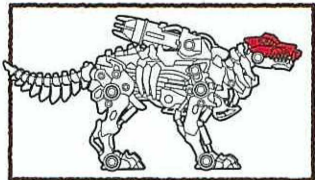

20

A16を間に挟み  
込むように取り  
付けよう!

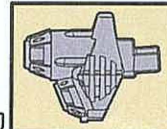

かたち  
を  
チェック

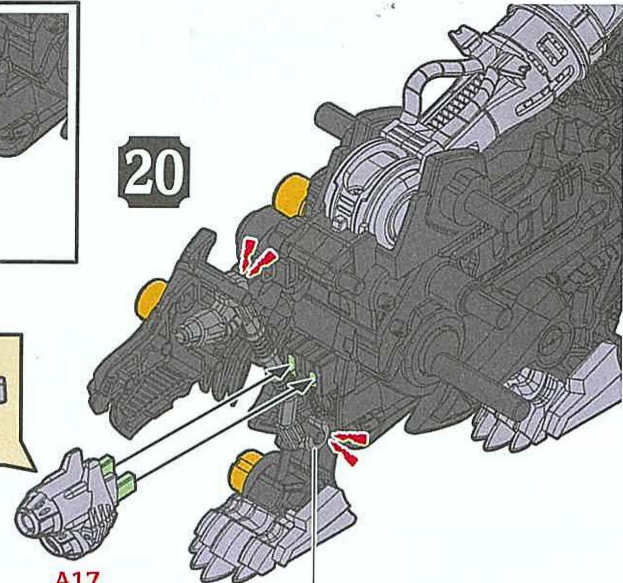

A17

A16が外れないように  
気をつけよう!

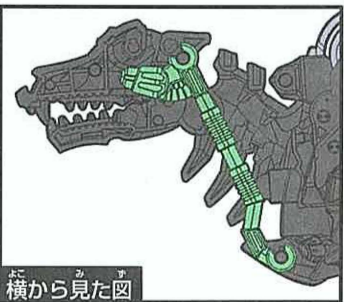
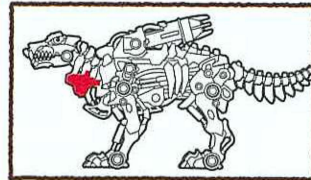

よこ  
み  
横から見た図

19

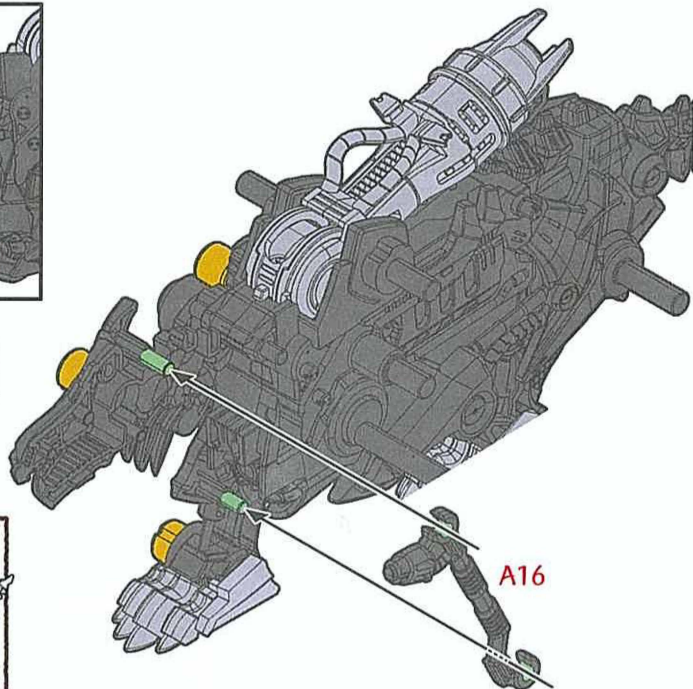

A16

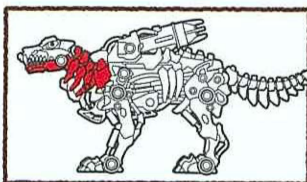
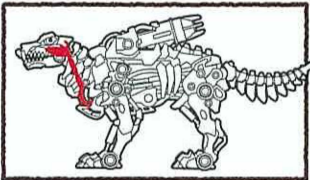

21

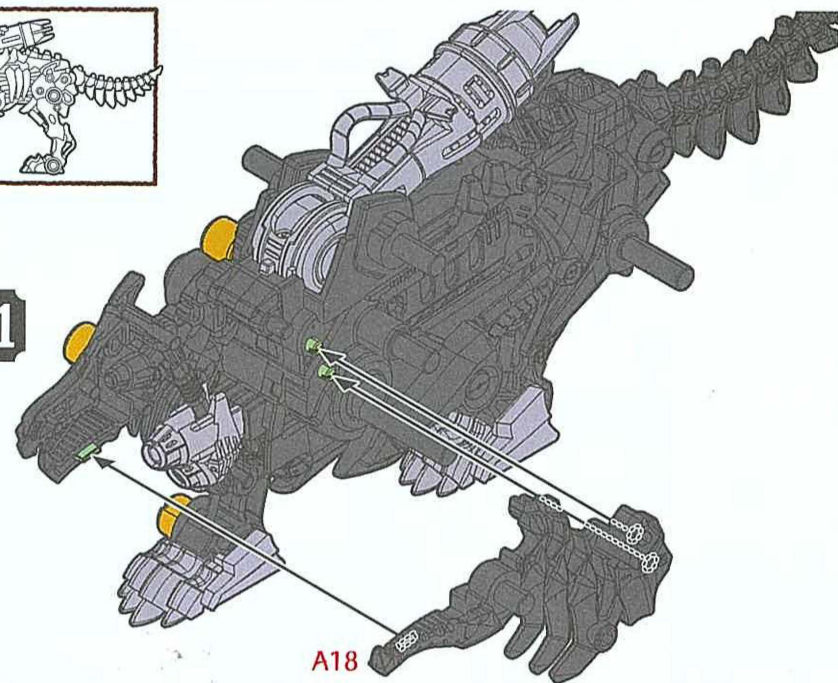

A18



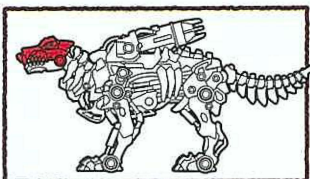

22

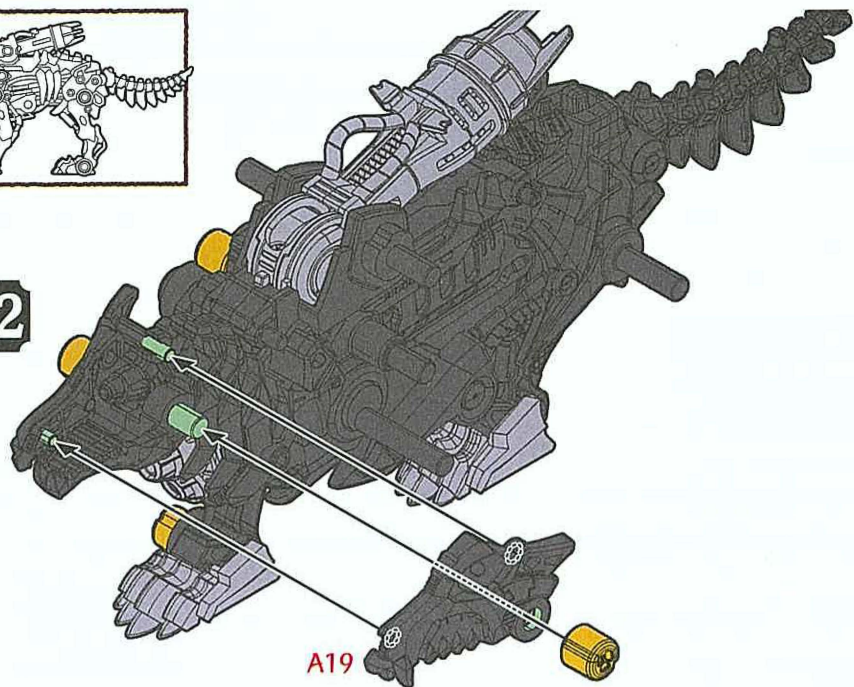

A19

25

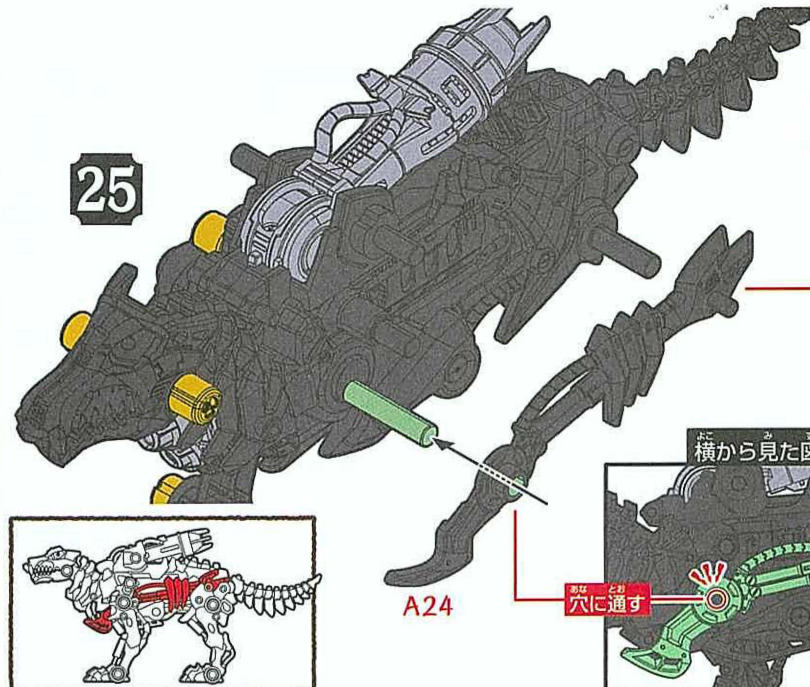

A24

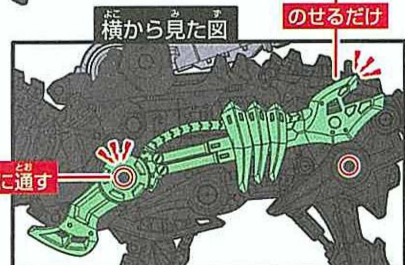

横から見た図

のせるだけ

おなじ穴に通す

前脚:A20

かたち  
チェック



前足:A21

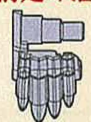

前足:A21

23

後ろ脚:A22



後ろ足:A23



後ろ足:A23

24

後ろ脚:A22

26

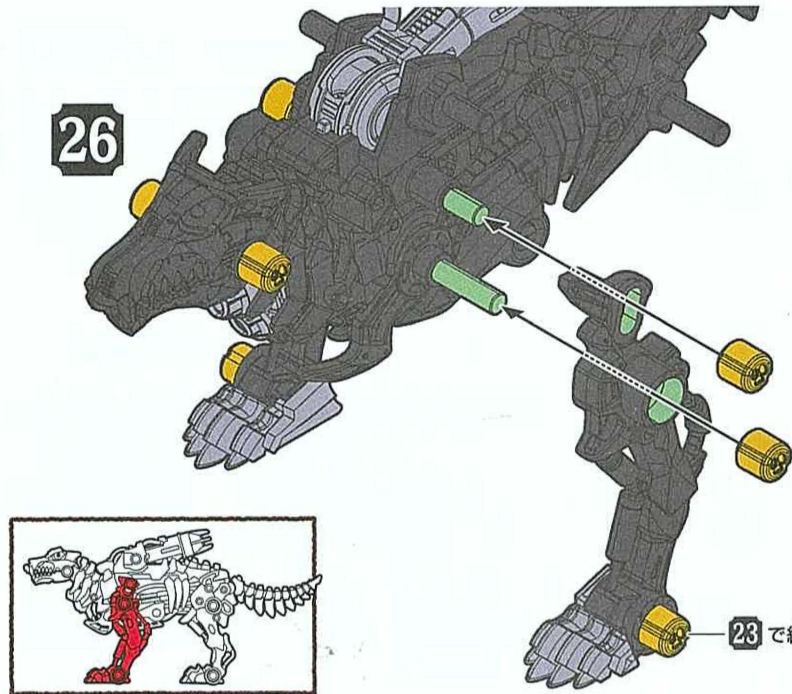

23 で組んだパーツ

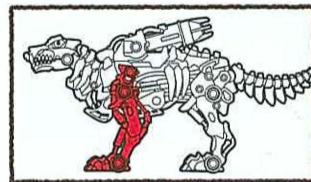

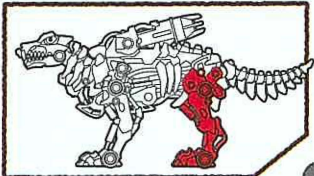

27

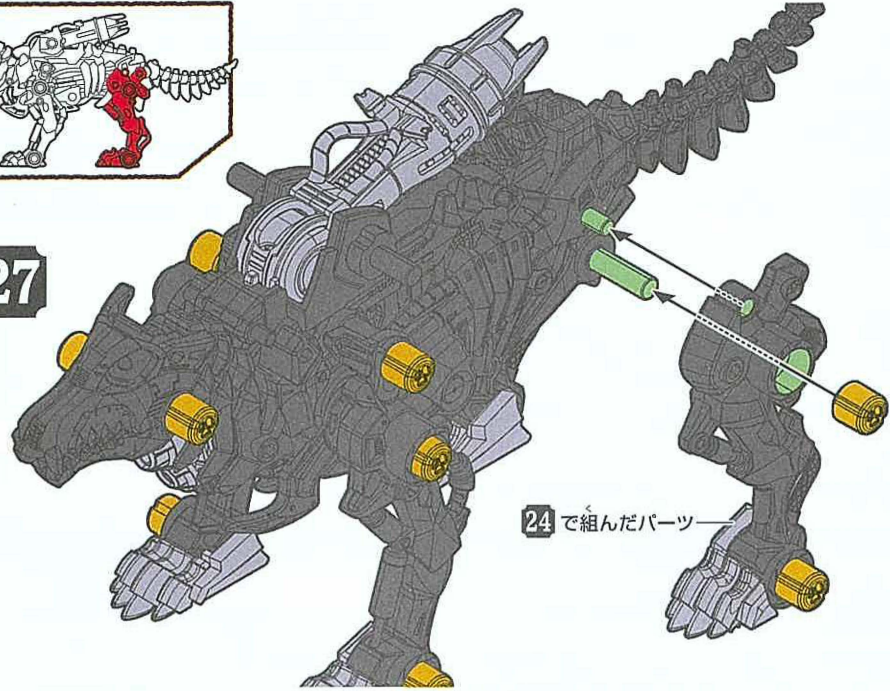

24で組んだパーツ

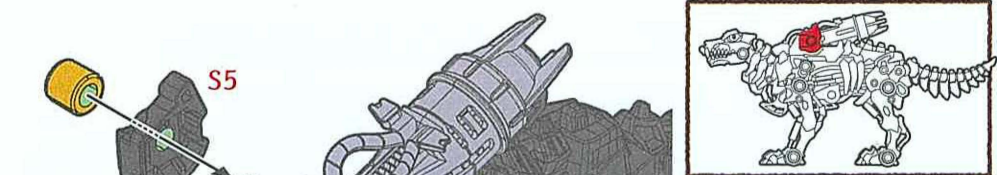

28

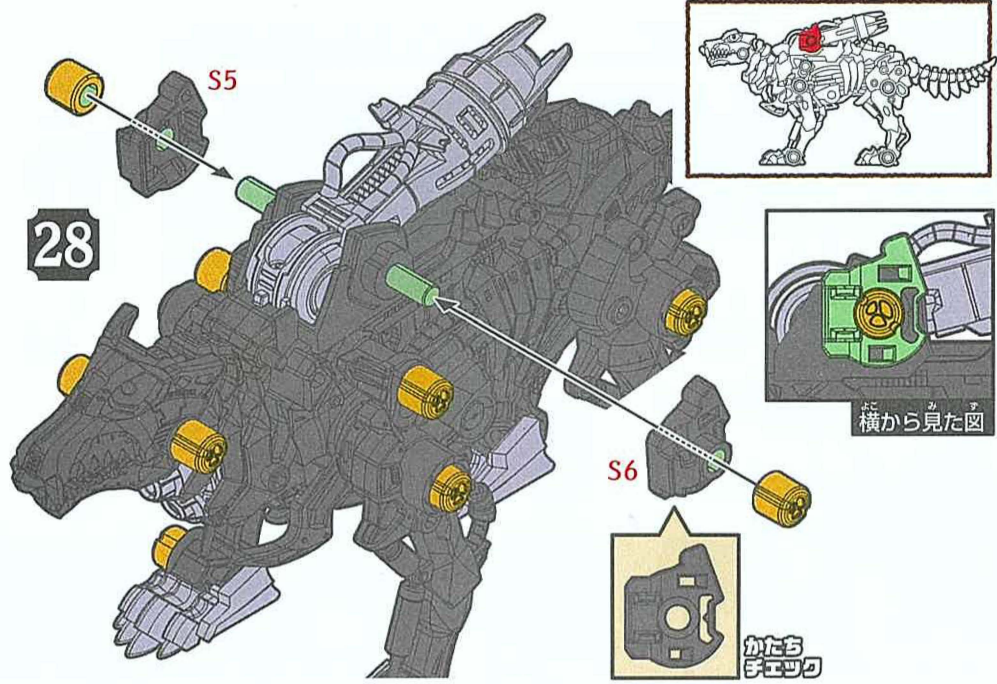

こっかくけいたいふくげんかんりりょう  
骨格形態復元完了!!

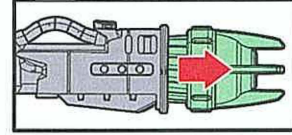
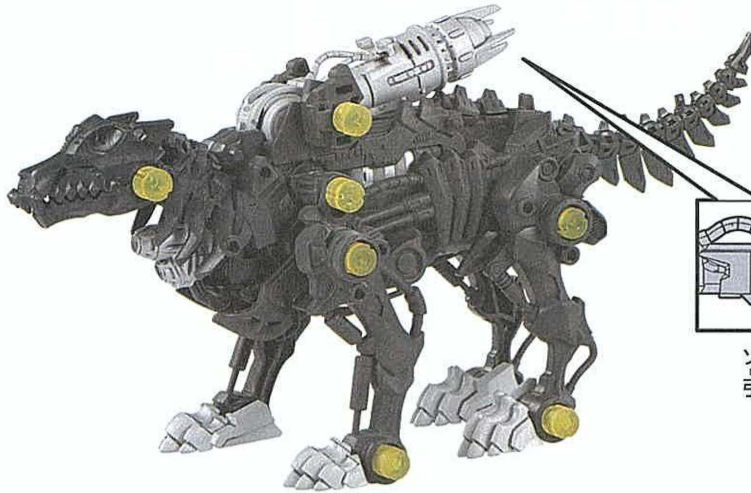

ソニックブースターを  
引き出しておこう!

どうさかくにん  
動作を確認しよう!

ぶくげん  
復元したゾイドを動かしてみよう!!

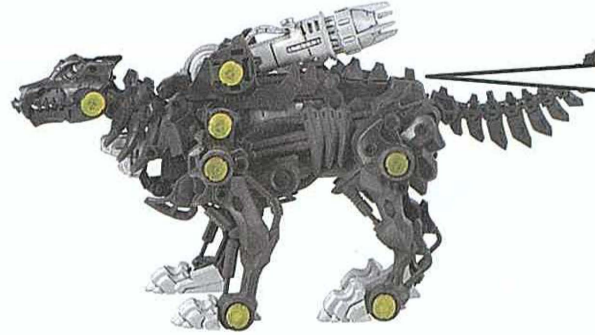

起動骨(スイッチ)をONに  
して動かしてみよう!

くちがひい  
口が開閉

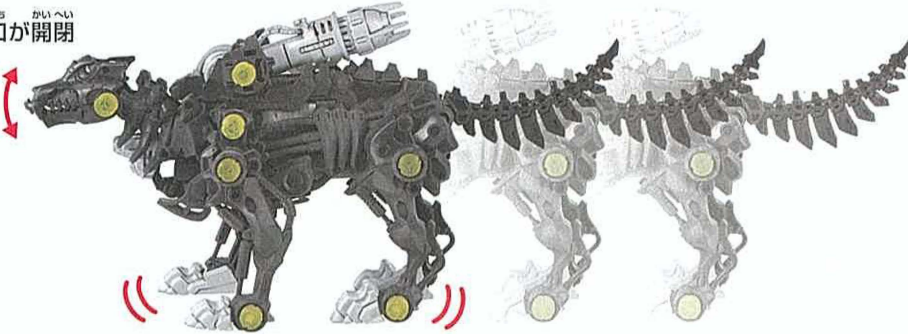

うごかないときは復元を見直そう!



ふくろをあけてはくぐりふくげん  
**袋を開けて発掘！復元スタートだ!!**

S7, S8はあまじょうたい状態でスタートします。

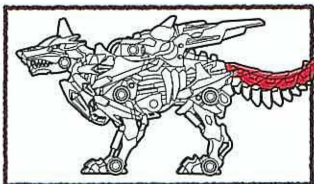

**29**

B1

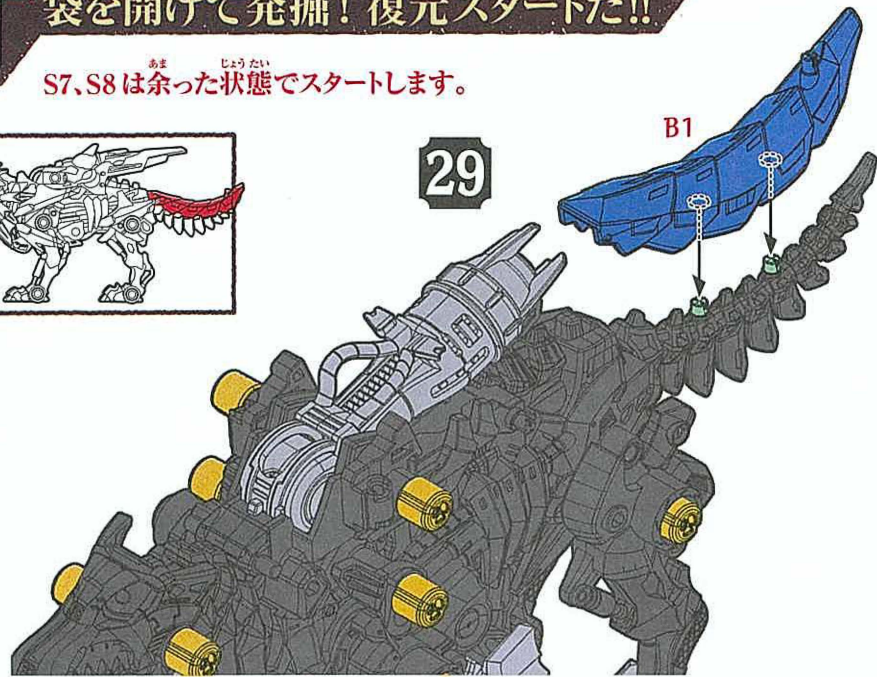

**31**

B3

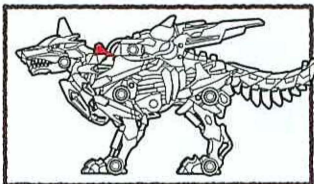
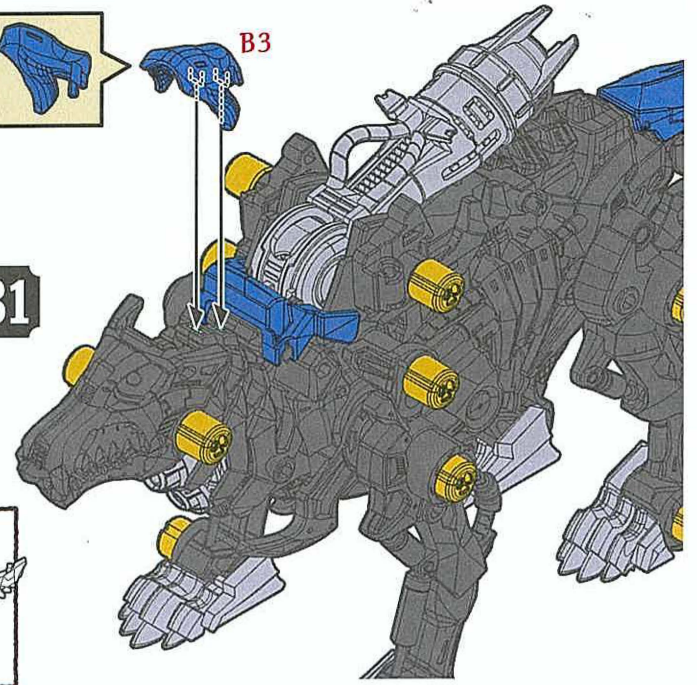
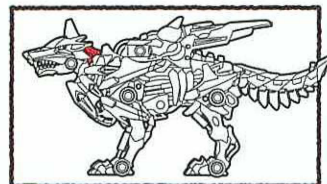

**30**

B2

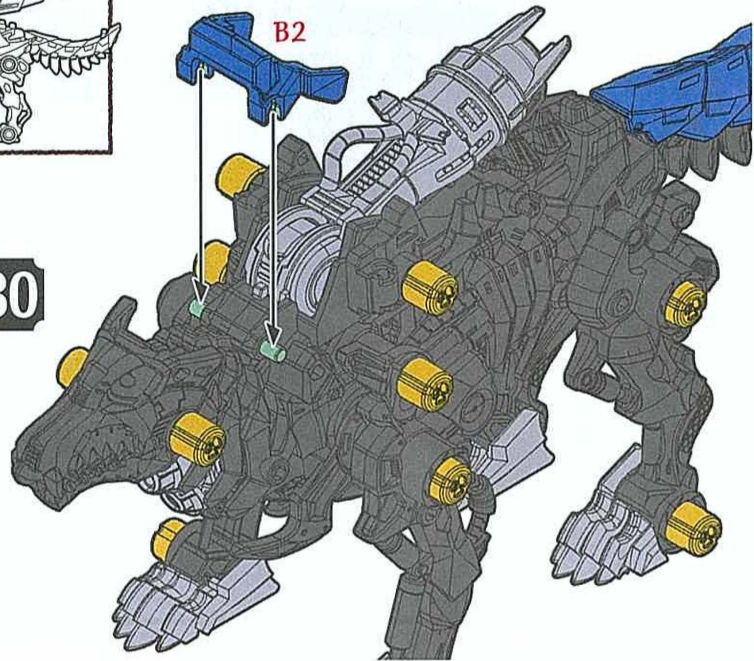

**32**

B10

B10, B11を  
 図の位置に  
 セットしよう。

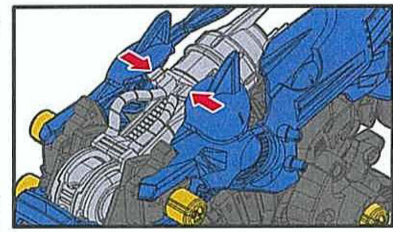

B11

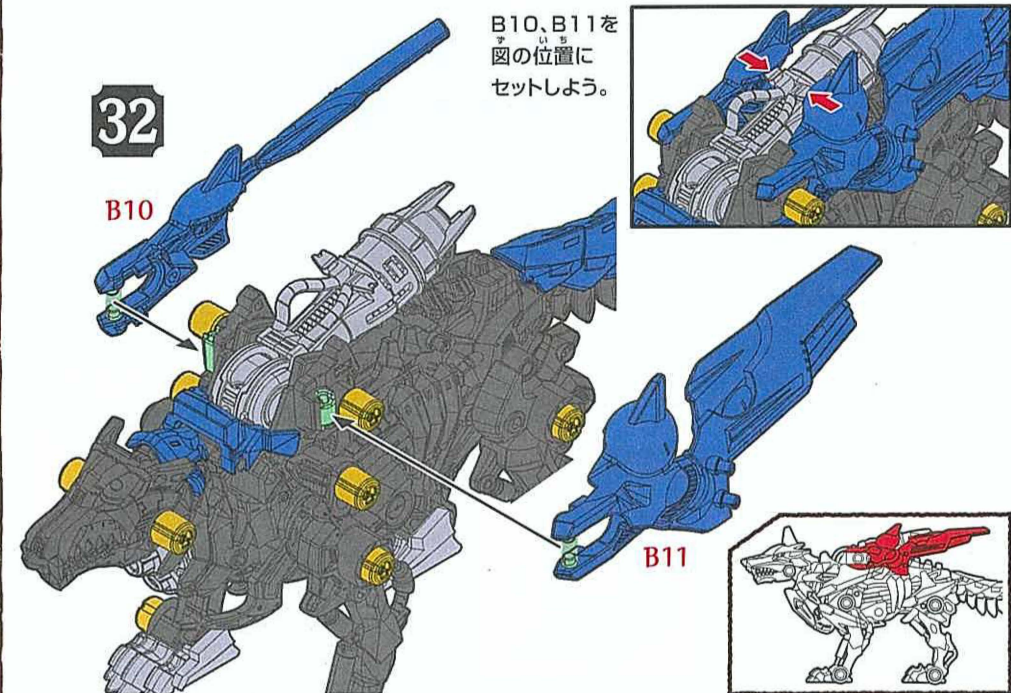
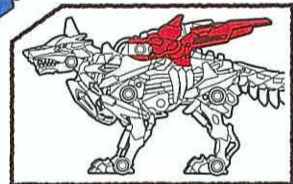

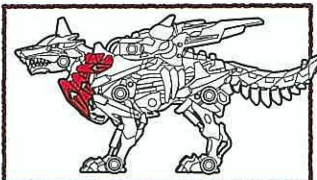

33

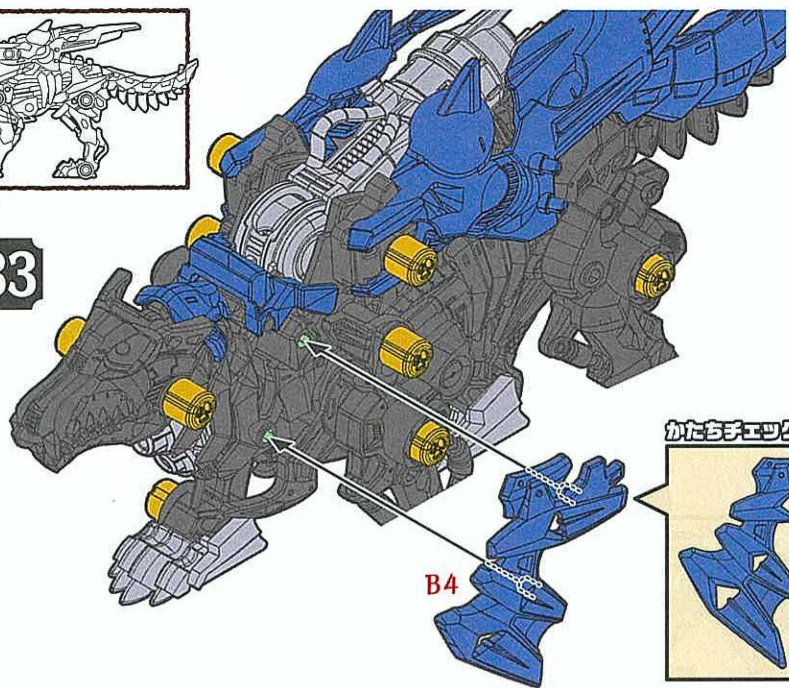

B4

かたちチエツク

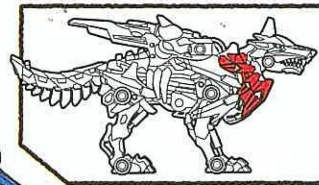
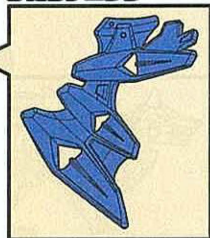

35

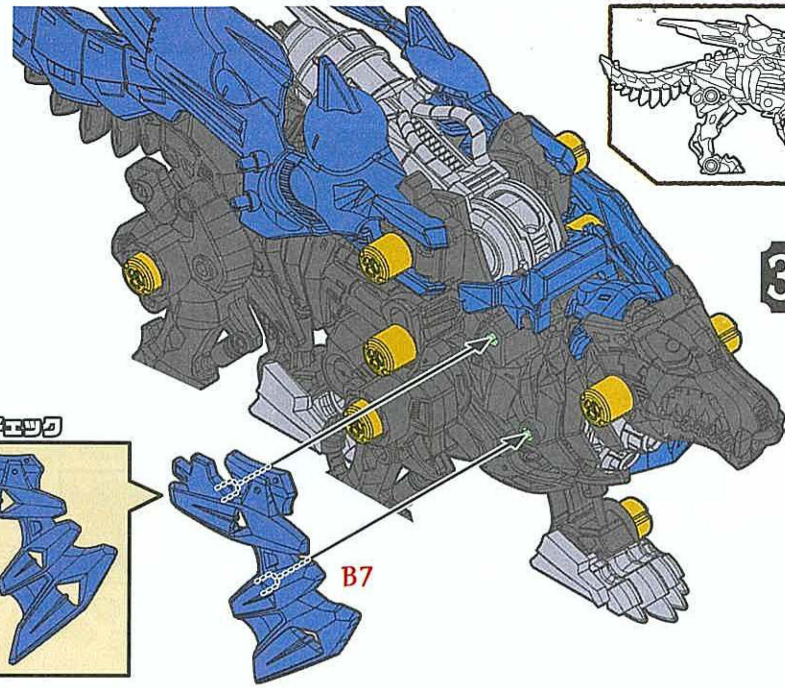

B7

かたちチエツク

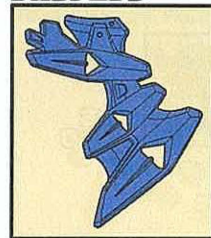

34

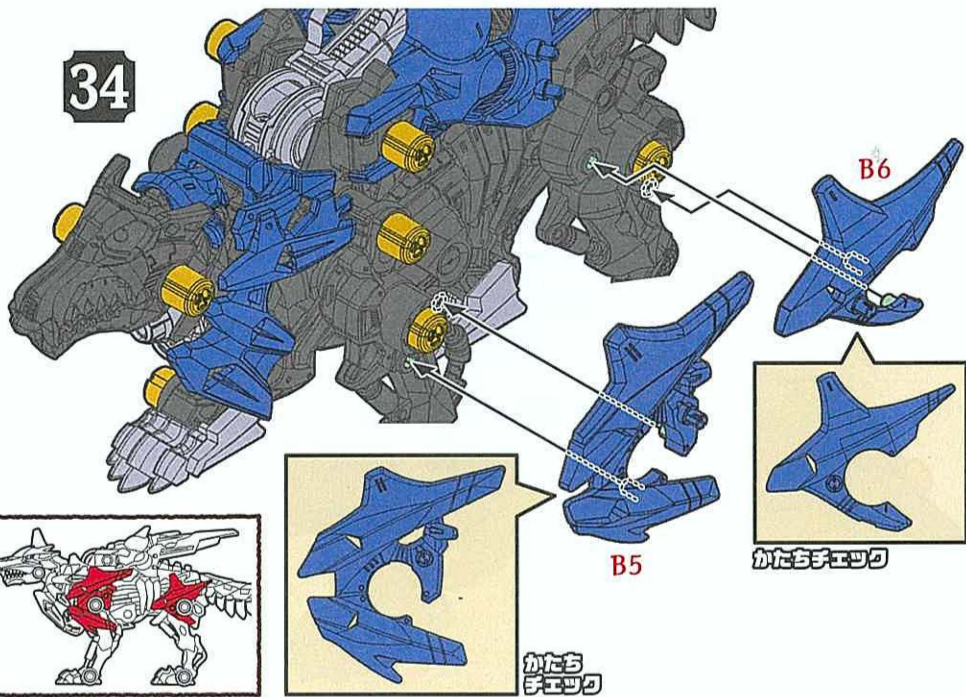

B6

B5

かたちチエツク

かたちチエツク

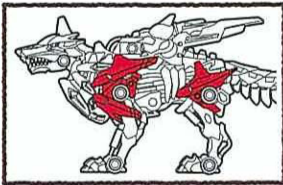
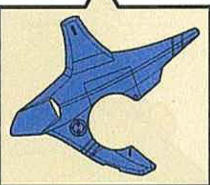
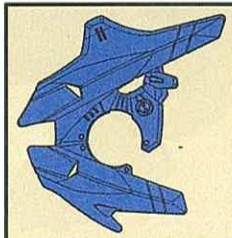

36

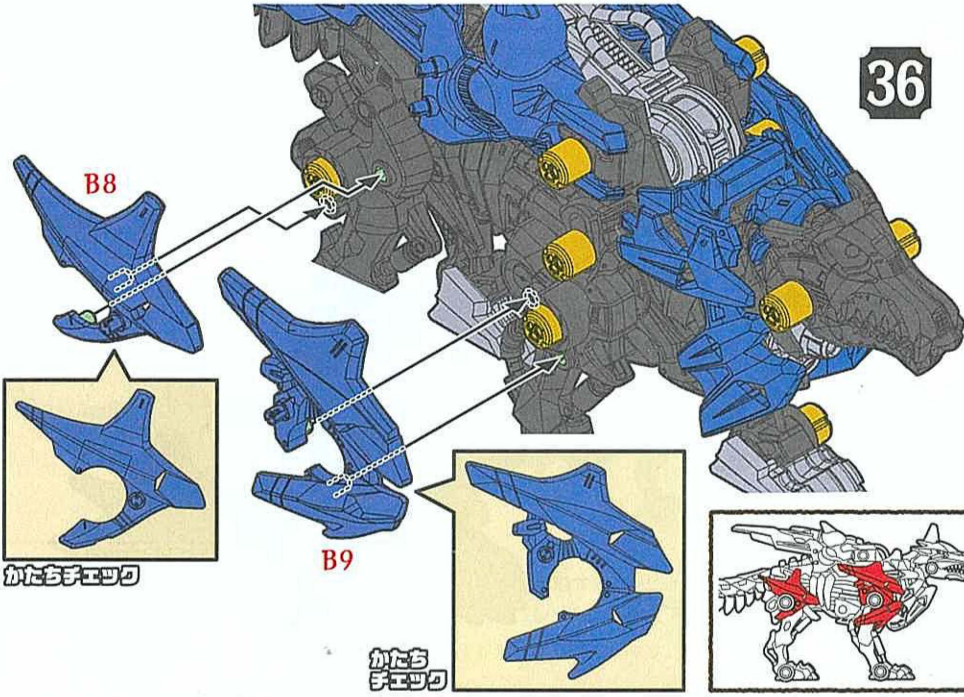

B8

B9

かたちチエツク

かたちチエツク

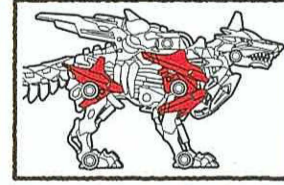
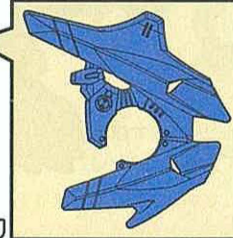
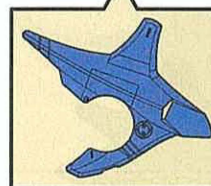

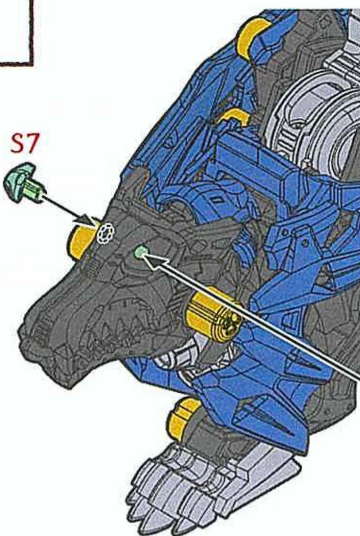
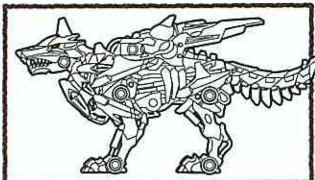

37



かたち  
チェック

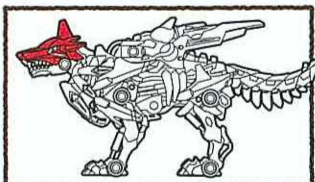

38

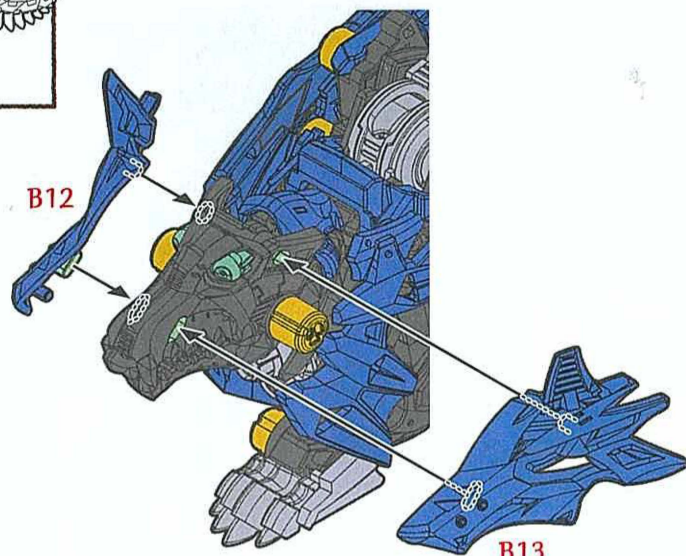

かんぜんけいたいふくげんかんりょう  
**完全形態復元完了!!**

ふくげん  
**復元したゾイドを起動せよ!!**



ライダーフィギュアの脚の突起とミゾを合わせよう。



起動骨(スイッチ)をONにして起動させよう!

**本能解放させよう!!**

ワイルドプラスト ファースト・ギア  
〈本能解放 第1形態〉



- ①ソニックブースターを押し込もう。
- ②レゾカウルを図の位置まで上げよう。



起動するとソニックブースターが回転し、口を開閉させながら歩行するぞ!

ワイルドプラスト セカンド・ギア  
〈本能解放 第2形態〉



- ①レゾカウルとソニックブースターを図の位置まで上げよう。レゾカウルが上下し、口を開閉させながら歩行するぞ!

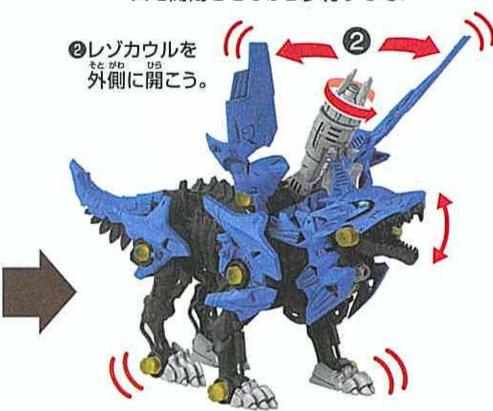

起動するとソニックブースターが回転し、

※動作中に頭を押さえる等、無理な力を加えるとA16パーツが外れることがあります。外れた場合は再度組み立ててください。  
※動作中にZキャップが緩んで外れることがあります。Zキャップが緩んだ場合は再度差し込んでください。

# グラフィティラベルの貼り方

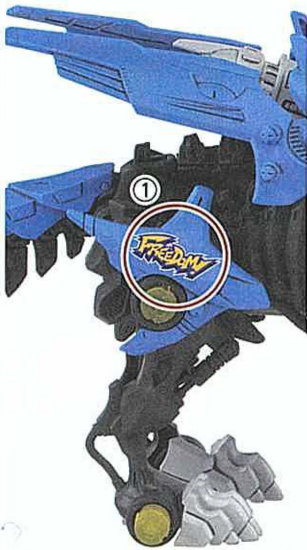

ZW16ハンターウルフ

① ③

②

© TOMY / ZW 製作委員会・MBS

余ったラベルは好きな場所に貼って、キミだけのゾイドをカスタムしよう!

## 自分のゾイドをアプリで撮影しよう!

ゾイド専用  
写真・動画  
加工アプリ  
ゼットエフエックス  
「ZFX」

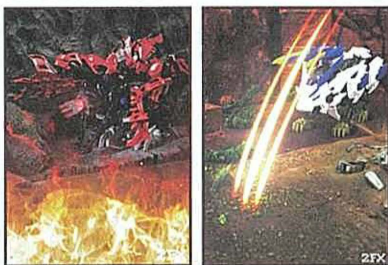

カンタン操作でキミだけの活躍シーンが作れる! 撮影したらSNSにアップしよう!

ゾイドを撮影して、キミだけのカッコイイシーンを作り出せ!

## ① アプリをダウンロード! 公式アプリ「ゾイドワイルド」



- ZFX (カメラ・加工機能)
- バトルシミュレーションゲーム
- 組み立てサポート動画

アプリストアで検索!

ゾイドワイルド

## ② このQRコードを読み取ろう!

ZW16ハンターウルフの特典をゲットしよう! ZFXで使える素材やゲームの特典がもらえるぞ!



ZW16ハンターウルフ

※画像はイメージです。実際とは異なる場合があります。

## ゾイドシリーズ ラインナップ キミだけのゾイド軍団をつくろう!



最新情報はタカラトミー公式ホームページでチェック! [www.takaratomy.co.jp](http://www.takaratomy.co.jp)



### 警告 (けいこく)

保護者の方へ必ずお読みください。

●小部品があります。誤飲・窒息の危険がありますので、3才未満のお子様には絶対に与えないでください。

### 注意 (ちゅうい)

●尖った部品があります。取り扱いには十分注意してください。●可動部に指や髪の毛や衣服などをはさまないように注意してください。●可動部の隙間には指などを入れないでください。はさまれて怪我をする恐れがあります。●電池を誤使用すると発熱・破裂・液漏れの恐れがあります。以下に注意してください。・二次電池(充電式電池)は、絶対に使用しないでください。・古い電池と新しい電池、いろいろな種類の電池を混ぜて使わないでください。・+- (プラスマイナス) を正しくセットしてください。・遊んだ後は必ず電池をはずしてください。・ショートさせたり充電・分解・加熱、火のなかに入れたりしないでください。・万一、電池から漏れた液が目に入った時はすぐに大量の水で洗い、医師に相談してください。皮膚や服に付いた時は水で洗ってください。・廃棄する時は、自治体の廃棄物処理の指示に従ってください。●プラスチック袋を頭から被ったり、顔を覆ったりしないでください。窒息する恐れがあります。●可動部に無理な力を加えないでください。破損する場合があります。●思わぬ事故の恐れがありますので、ご使用後は3才未満のお子様の手の届かない所に保管してください。

(使用上の注意) ○ご使用前に「復元の巻」(本書)をよくお読みください。また読み終わった後は必ず保管しておいてください。

- 本体を持ち運ぶ際は、本体の胴体部をしっかりと持って運んでください。
- 包装材は、開封後はすぐに捨ててください。

- ・塗装する時は、より安全な水性塗料のご使用をおすすめします。
- ・塗装する時は、必ず窓を開け換気をしてください。
- ・塗装する時は、火気は絶対に使わないでください。

単4形乾電池1本使用(電池は別売りです。) REQUIRES 1 LR03 ('AAA' SIZE) BATTERY (NOT INCLUDED).

※写真やイラストは実際の商品とは異なる場合があります。

## 株式会社タカラトミー

〒124-8511 東京都葛飾区立石 7-9-10

タカラトミーでは「子どもたちに安全で楽しいおもちゃと夢を」を第一に考えております。そのため、常に製品に対し研究、改良を行っており、お買い上げ時期によって同一製品の中にも多少異なるものや、パッケージの写真やイラストなどと異なる場合がございますがご了承下さい。製品につきましては、万全の注意を払って製造に当たっておりますが、万一お気付きの点がございましたら下記までご連絡ください。

タカラトミーグループ お客様相談室 おかけ間違いのないようご注意ください

製品の修理などについては下記お客様相談室までお問い合わせください

**0570-041031**

タカラトミーサポート

電話受付時間 10~17時 月曜日~金曜日(土日・祝日を除く)

[www.takaratomy.co.jp/support/index.html](http://www.takaratomy.co.jp/support/index.html)

●たのしいタカラトミーの情報はインターネットで [www.takaratomy.co.jp](http://www.takaratomy.co.jp) © TOMY / ZW 製作委員会・MBS