

# WILD CONTINENT

—ワイルド大陸—



# ZOIDS

## ゾイドワイルド

ふく げん しよ

# 復元の手

# STEGOSAGE

ZW14 ステゴゼーゲ〔ステゴサウルス種〕

これはゾイドの発掘地域を示した地図である。 —カール・K・グスタフ



## ZW14 ステゴゼーゲ

発掘地域：ワイルド大陸 密林地帯

巨大なヒレが地中から露出して埋まっていることが多く、学者はそれを目印に発掘にあたった。



# ZW14 ステゴゼーグ〔ステゴサウルス種〕



この度は、タカラトミー「ゾイド ZW14 ステゴゼーグ」をお買い上げいただきまして、誠にありがとうございます。  
ご使用前に、この復元の書をよくお読みください。また、読み終わった後は必ず保管しておいてください。

## 復元を始める前に

この書は未知の生命体「ZOIDS」の復元をする為の重要なものである。  
必ず読んでから挑むこと。

——— カール・K・グスタフ

### 1 入っているものを確認せよ。

**S**パックを開けてチェックだ!

- アイパーツ×2
- Zキャップ×12 (予備×2)
- リンクパーツ×5
- ライダーフィギュア×1
- グラフティータラベル×1
- WB(ワイルドブラスト)ユニット×1
- 発掘パックA、B×各1
- 復元の書(本書)×1
- メカユニット×1

チェックを入れてなくさないこと。

**2** ゾイドは、「骨(ボーン)」「パーツ」「外装(アーマー)」パーツで構成されている。「復元の書(本書)」をしっかりと読み、これらを正しく組み立ててゾイドを復元するべし。

アイコンについて



このマークがついている手順は特に注意して復元すること。



このマークがついている手順は反対側も同じように復元すること。

**3** とがった骨パーツや外装パーツに気を付けて、ケガをしないように取り組むべし。

## 4 ZOIDS 生態図鑑

# ZW14 STEGOSAGE ステゴゼーグ〔ステゴサウルス種〕

ステゴゼーグの生態について、ここに書き記す。実物は自らの手で復元し、確認してほしい。

### 骨格形態 BONE MODE

フルバンプ

超大型生体振動体。ボーンソーの運動性能を上げている。

テールスパイク  
尻尾にある鋭いトゲ。



テールスピア  
貫通力の高い、尻尾の先端。

人間  
[1.7m]

### 完全形態 ARMOR MODE

バックボーンソー

2列のボーンソーの間にある小さなノコギリ状の骨。背骨が変化した。

ボーンソー

背中にある切れ味の鋭い大きなノコギリ状の骨。左右に2列ある。

起動骨

ゾイドに刺激を与える骨。

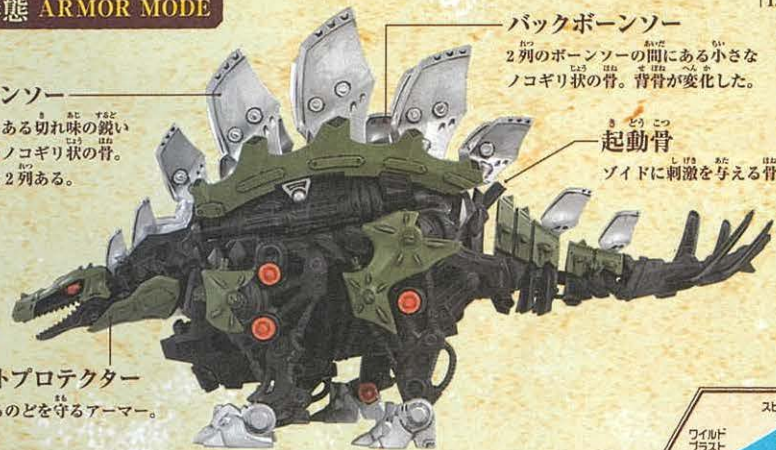

スロートプロテクター

急所であるのどを守るアーマー。



全長: 10.8 m 全高: 6.1 m 体重: 90.0 t 最大スピード: 154km/h IQ: 64

## — 赤熱の羅列剣 —

自身の体を巨大チェーンソーと化して激走する大型ゾイド。尻尾の左右に突き出したテールスパイクを強力な武器として振り回すことで牽制する。背中に連なったノコギリ刃状の骨「ボーンソー」を持つ。敵ゾイドに向かって、背中を向けるように傾けながら突進し、斬り付けることもある。本能解放すると背中のボーンソーを左右に展開し、大きなチェーンソー状態になる。背中には巨大なフルバンプと呼ばれる大型生体振動体を備え、これによってボーンソーを高速振動させる。

# ZW14 ステゴゼーグ 発掘見取り図

# ステゴゼーグを**発掘**して復元せよ!!

WB(ワイルドブラスト)ユニット

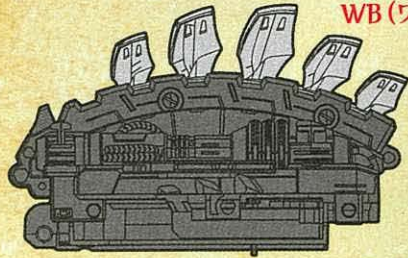

メカユニット

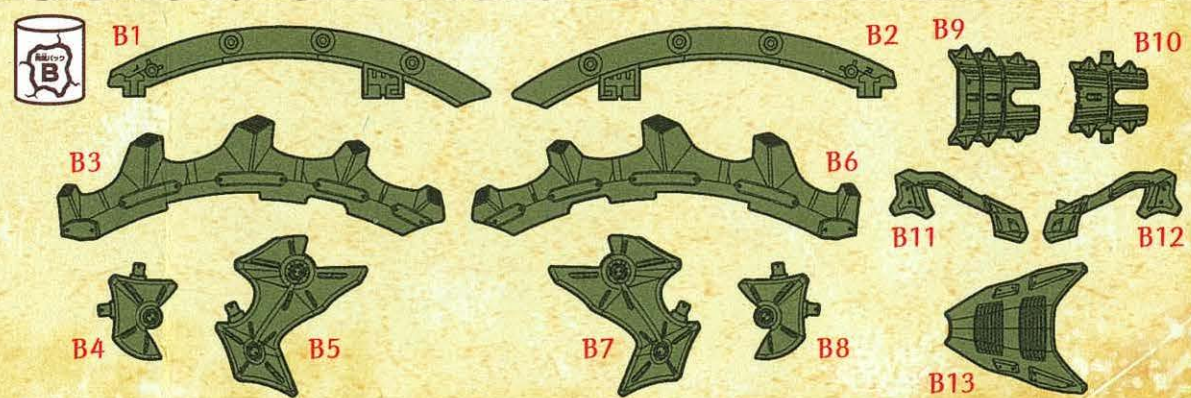
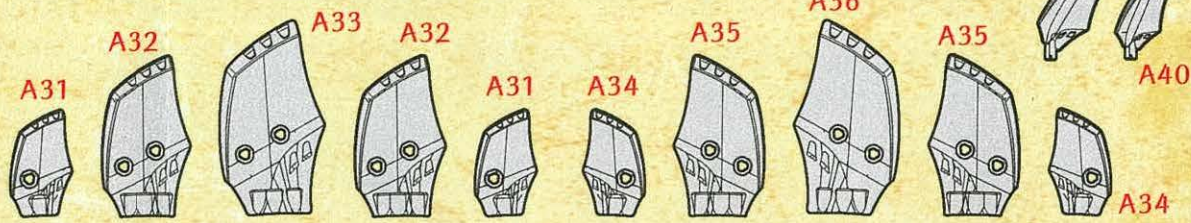
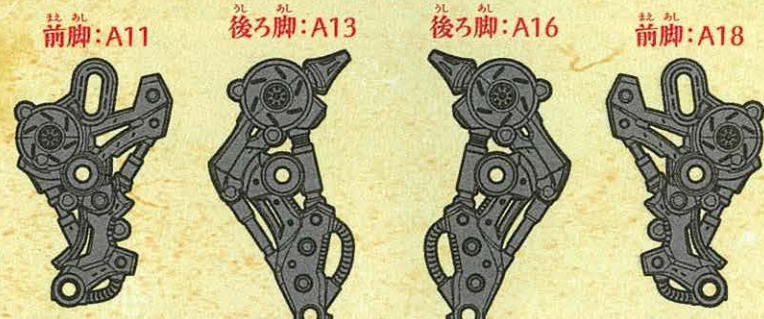
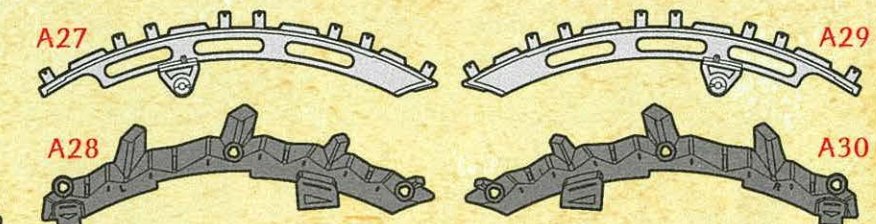
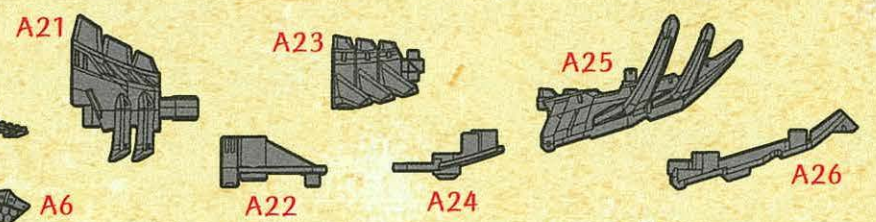
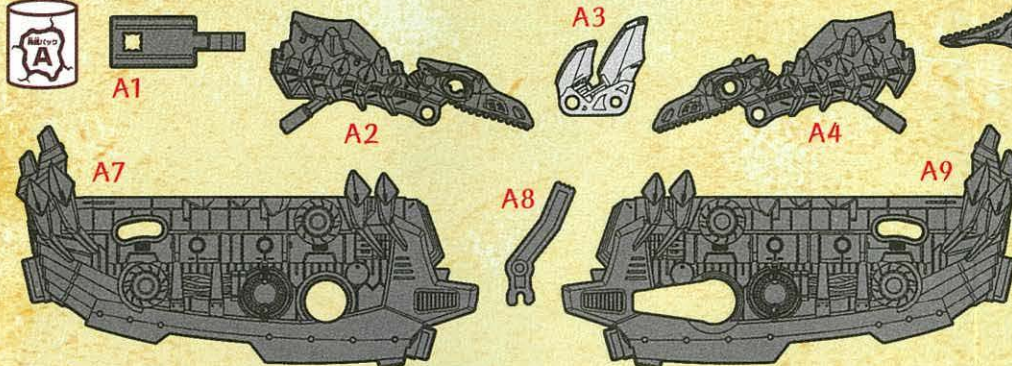
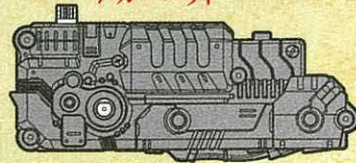

## 5 発掘～復元のながれ

※ZW01 ワイルドライガー (別売り) で説明しています。

1 説明に従って発掘バックを開けよう!

2 袋を開けて発掘!

3 発掘見取り図でパーツを確認しよう!

4 説明通り組み立てて、ゾイドを復元しよう!

5 復元完了!

## 6 メカユニットの確認

組み立てる前に確認しよう!

メカユニットの電池カバーをプラスドライバーで開いて、乾電池をセットせよ!

電池カバー

単3形乾電池 1本使用(別売り) ※向きに注意

メカユニット

起動骨(スイッチ)をONにして、図のように動き出すか確認せよ!

※遊び終わった後は電池を外して保管してください。

ON OFF

起動骨(スイッチ)

サイドのギアの回転から一定時間後トップのギアの回転に切り替わります。 ※図のスイッチをスライドするとサイドのギアの回転に戻ります。

動かない時は…

- 電池は正しくセットされているかな?
- どうしても動かない場合は24ページに記載のお客様相談室に電話してみよう。
- 保護者の方と一緒に確認してみよう。

組み立てサポート動画を公開中! 楽しく分かりやすく組み立てられるぞ!

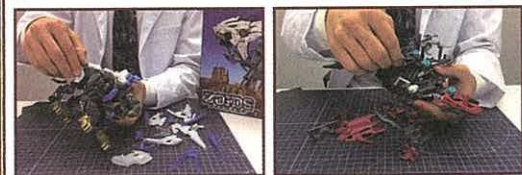

くわしくは、タカラトミーの公式YOUTUBEチャンネルで!

タカラトミーチャンネル ゾイドワイルド

検索



## 袋を開けて発掘! 復元スタートだ!!

発掘見取り図を見ながら進めよう。

1

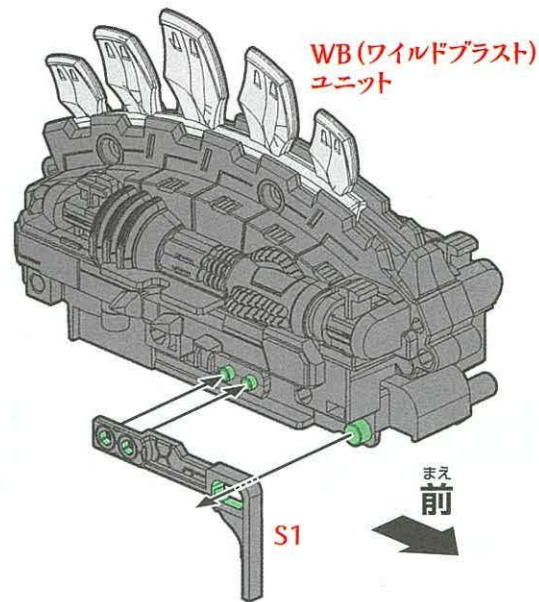

かたちチェック

突起有り

のせるだけ

A1

S2

メカユニット

S3

形に注意

形に注意

2

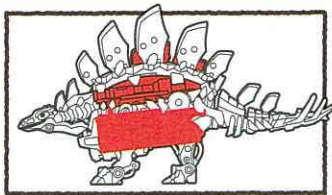

1で組んだパーツ

3

まえ  
前

よこ  
横から見た図

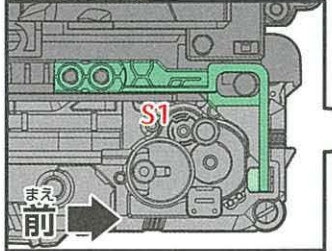

2で組んだパーツ

S1が図の位置に  
くるように取り付けよう。

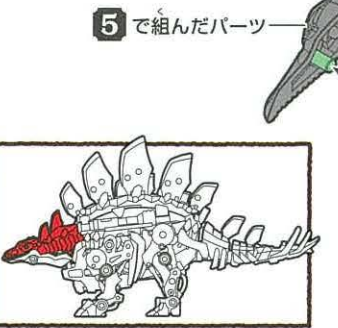
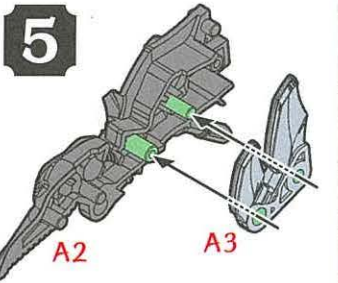
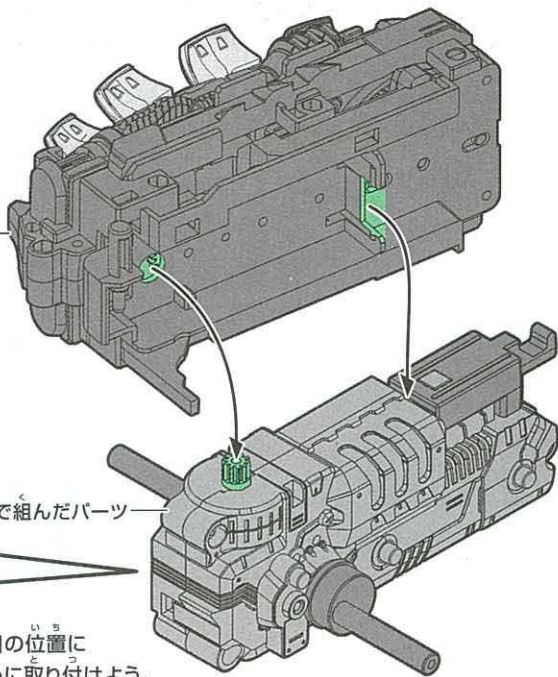

5で組んだパーツ

6

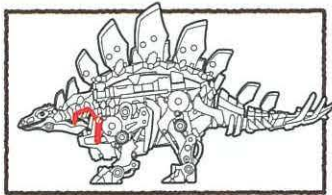
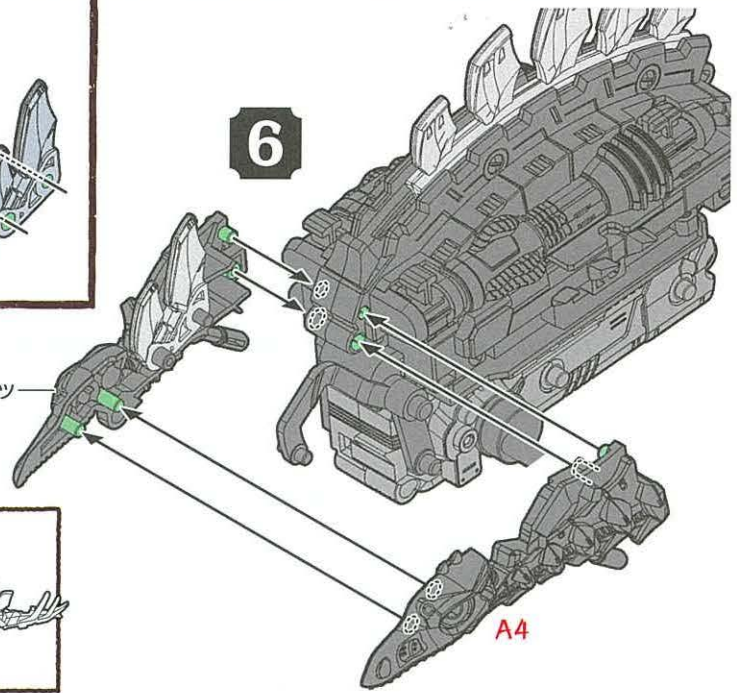

4

よこ  
横から見た図

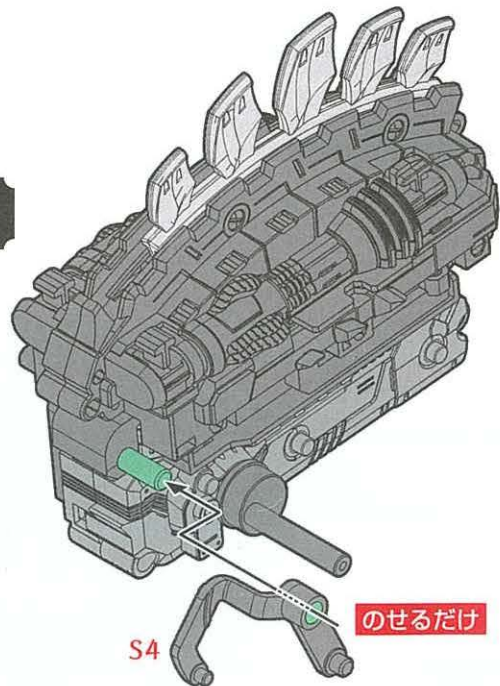
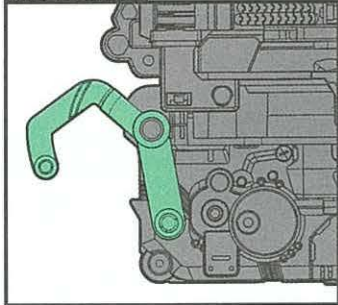

S4

のせるだけ

うしろ  
裏返す

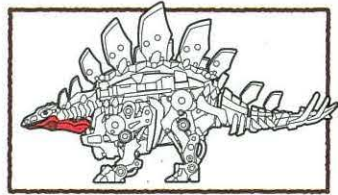

7

※このパーツを引き出し  
ながら組みます。

1 先に組みます。

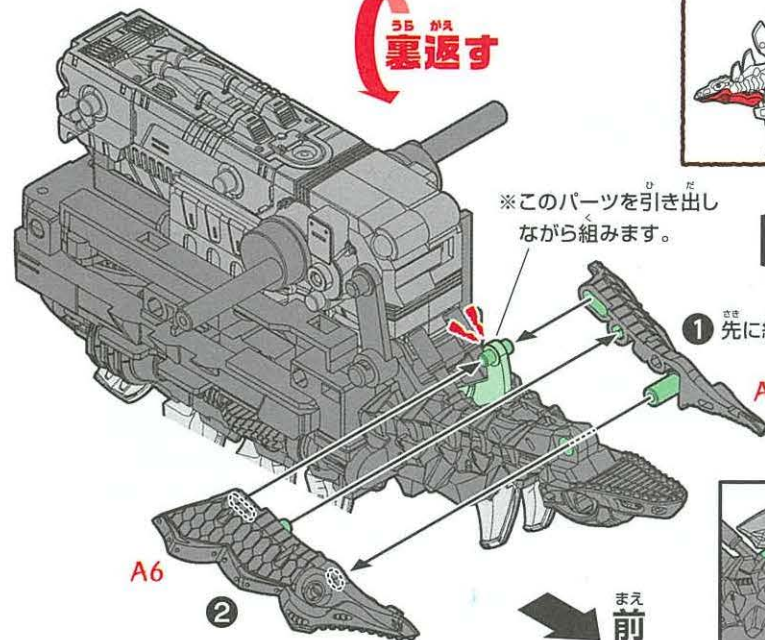

A6

2

まえ  
前

よこ  
横から見た図

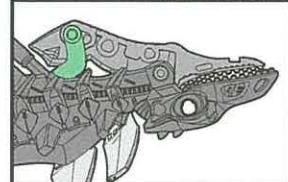

もと  
もと  
元に戻す

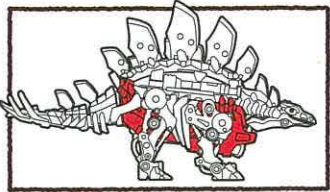

8

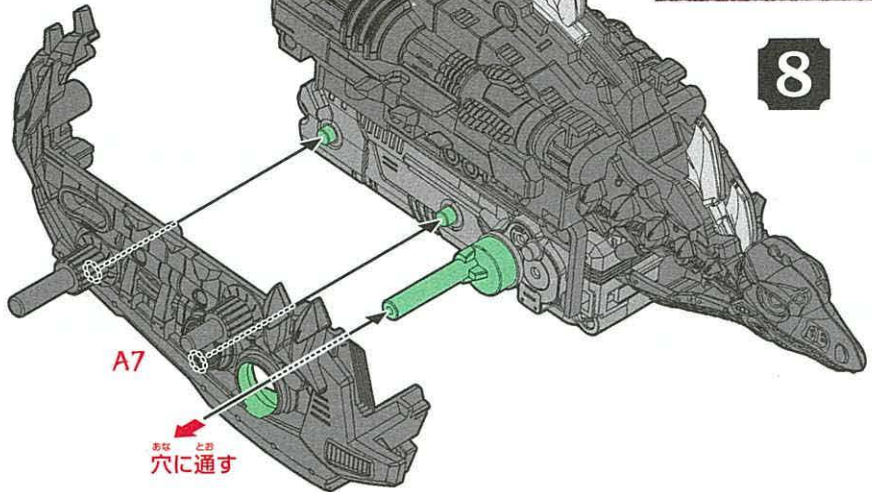

A7

穴に通す

10

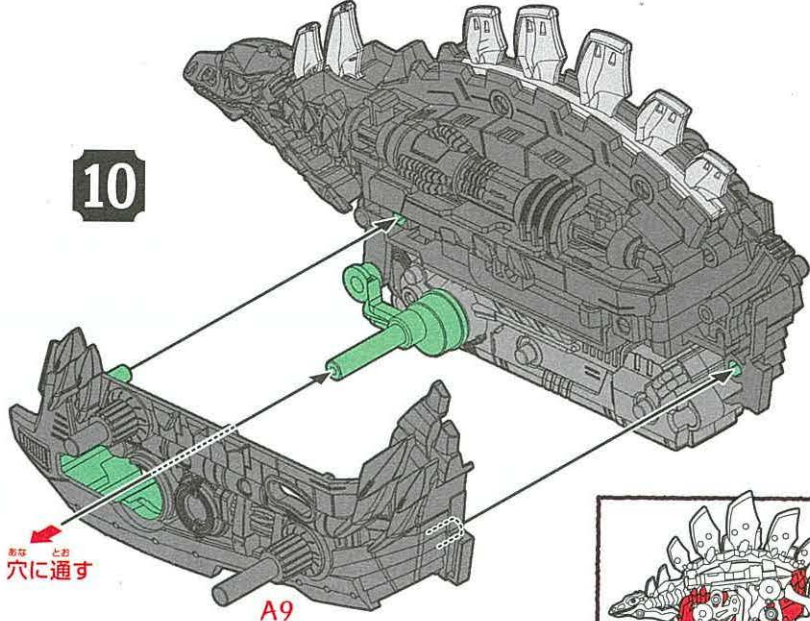

穴に通す

A9

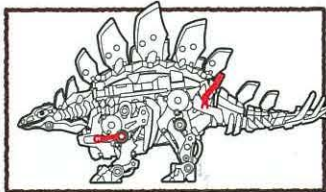
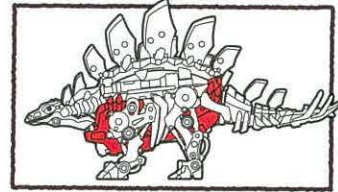

9

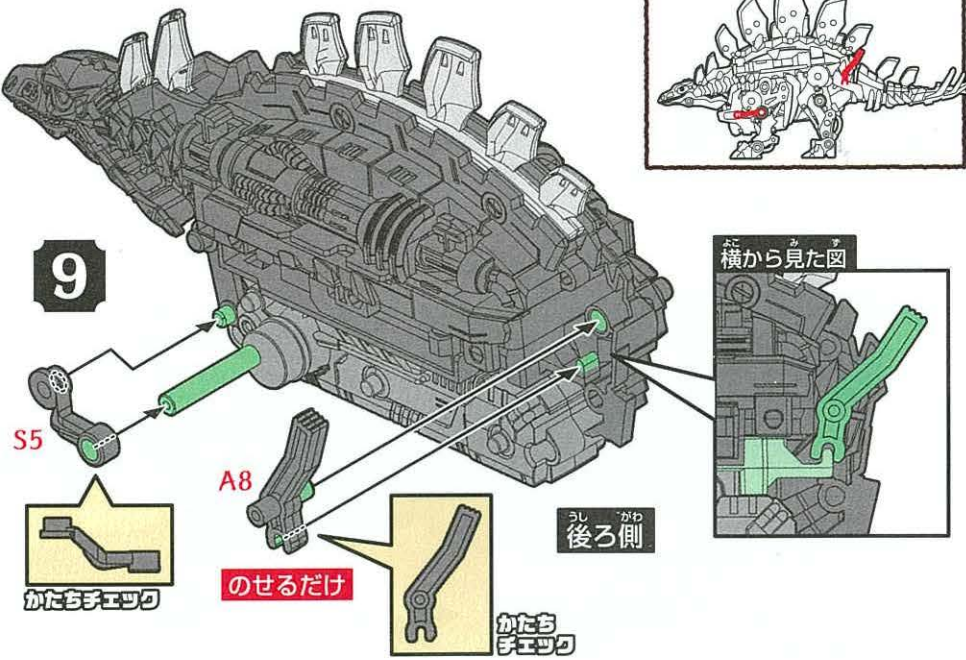

S5

A8

のせるだけ

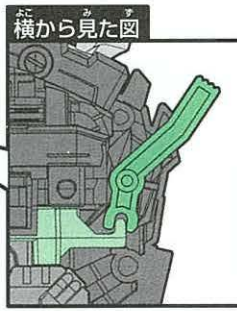

横から見た図

後ろ側

かたちチェック

かたちチェック

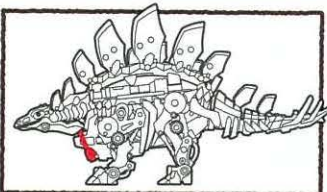

元  
元  
裏返す

11

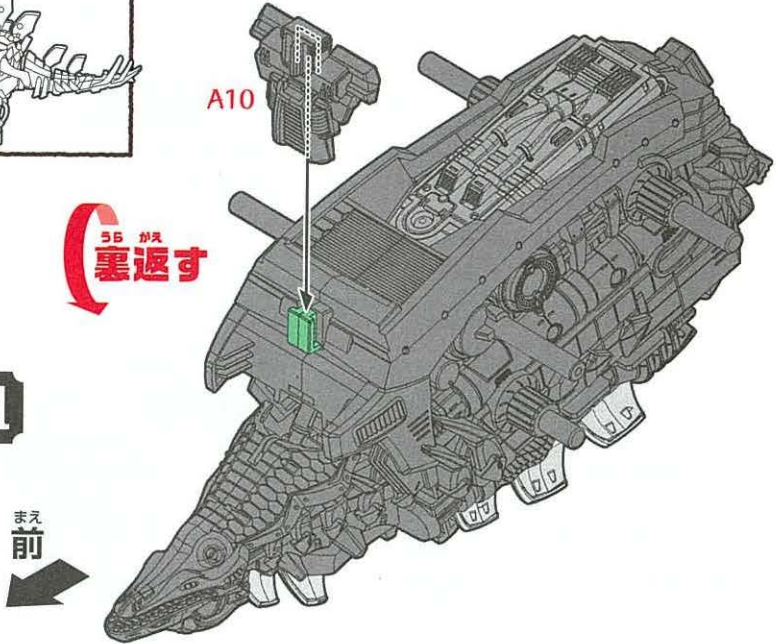

A10

まえ  
前

かたちチェック



※裏側にLの刻印があります。

12



かたちチェック



13

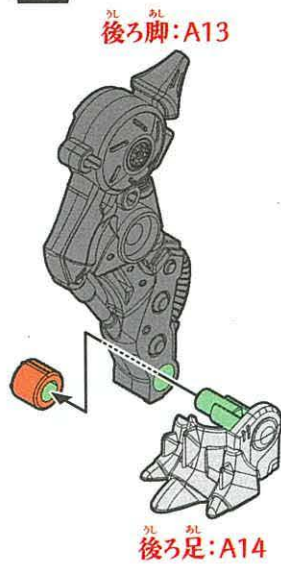

15

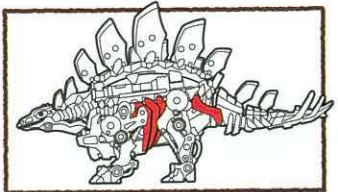
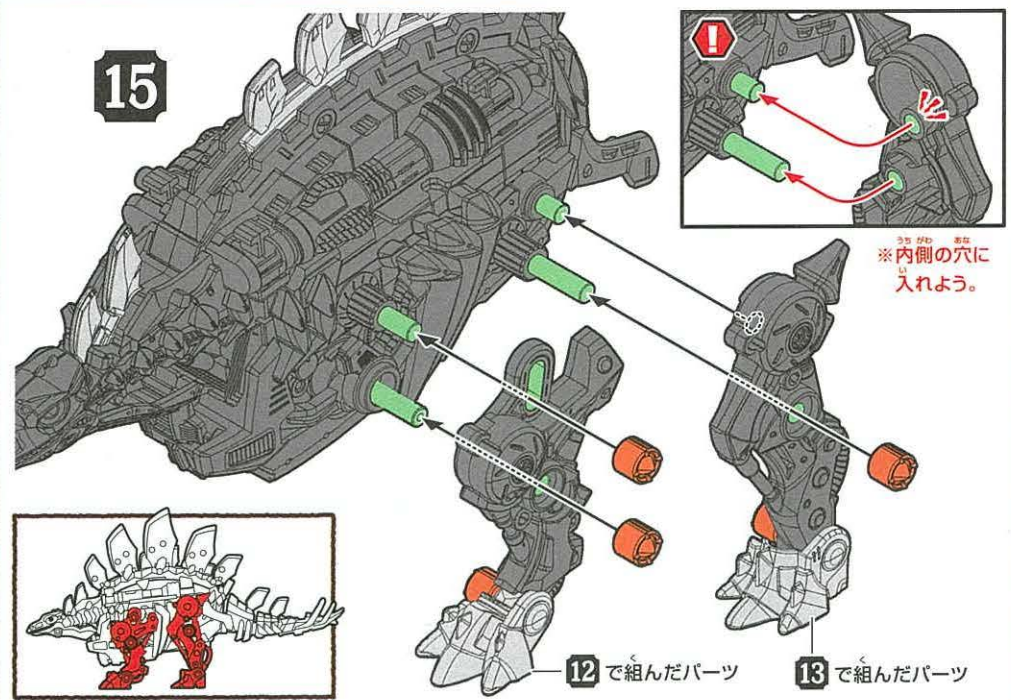

14

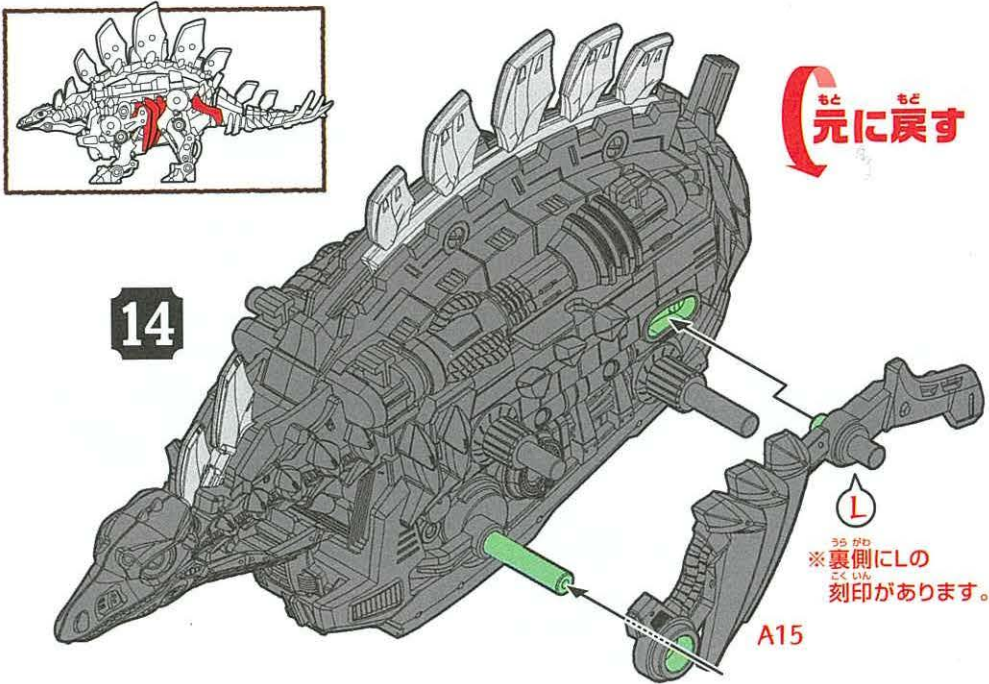

かたちチェック



※裏側にRの刻印があります。

16

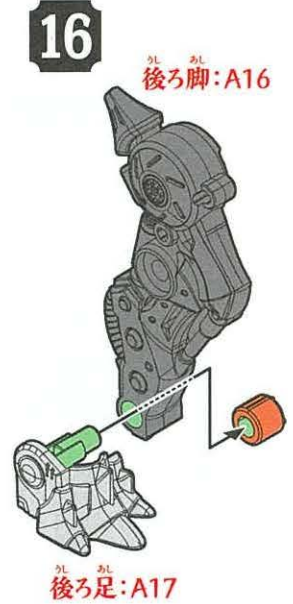

かたちチェック



17

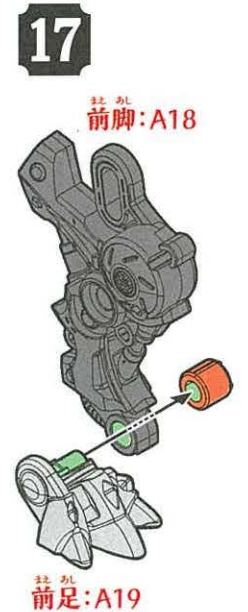

もと  
もと  
元に戻す

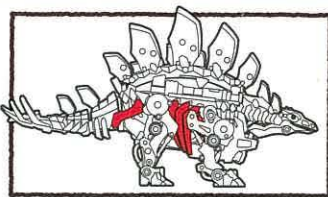

18

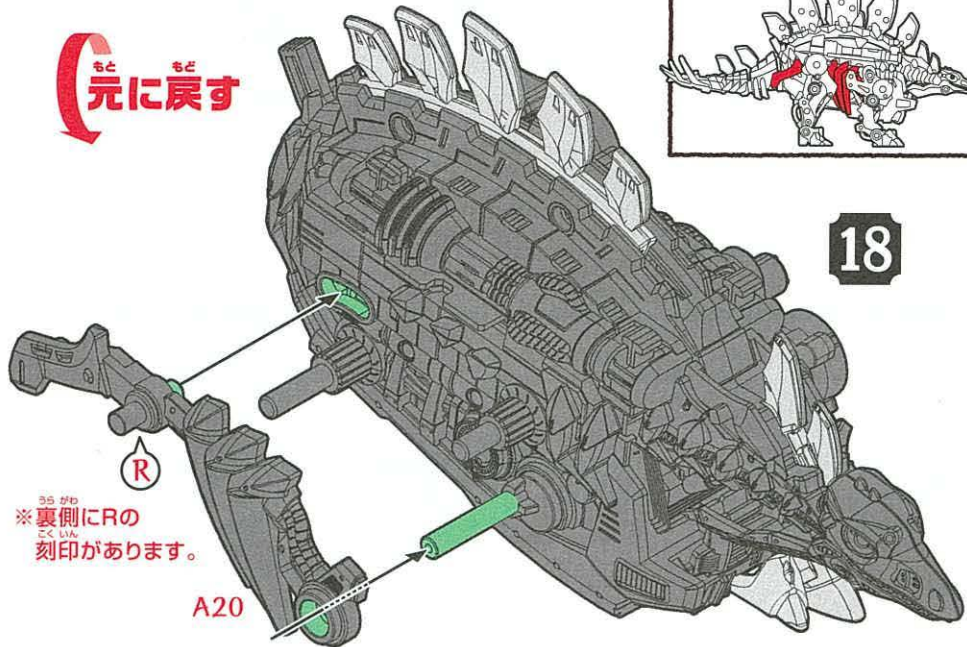

※裏側にRの刻印があります。

A20

19

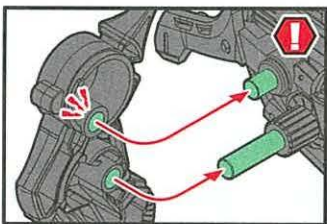

※内側の穴に入れよう。

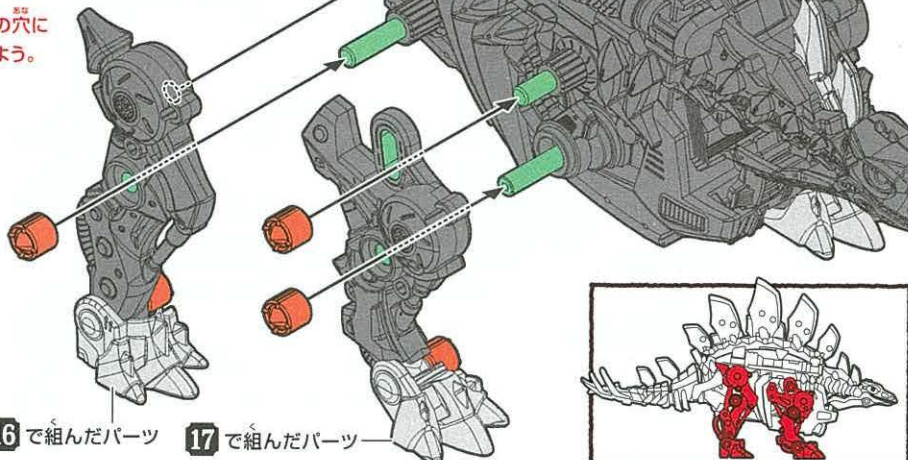

16 で組んだパーツ

17 で組んだパーツ

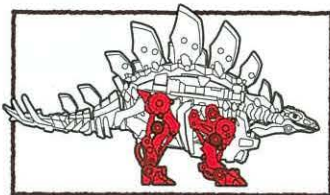

20

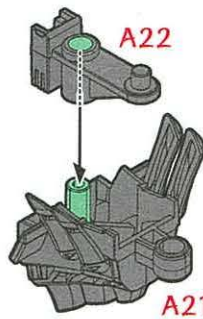

A21

裏側

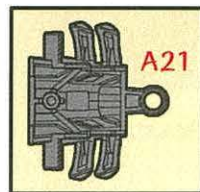

かたちチェック

21

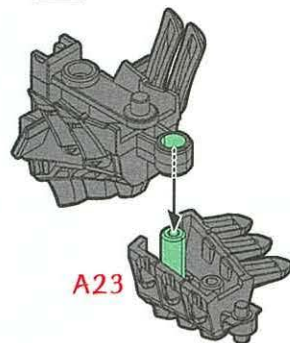

A23

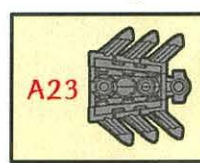

かたちチェック

22

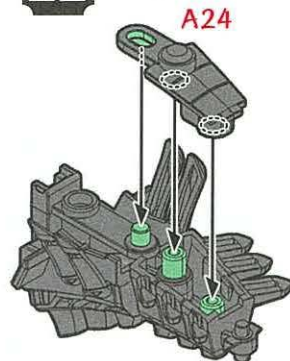

A24

23

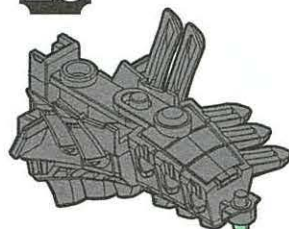

A25

のせるだけ

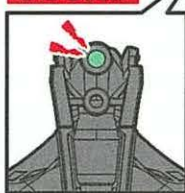

24

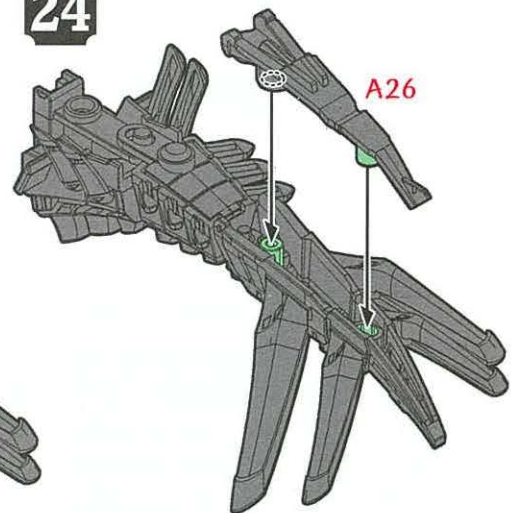

A26



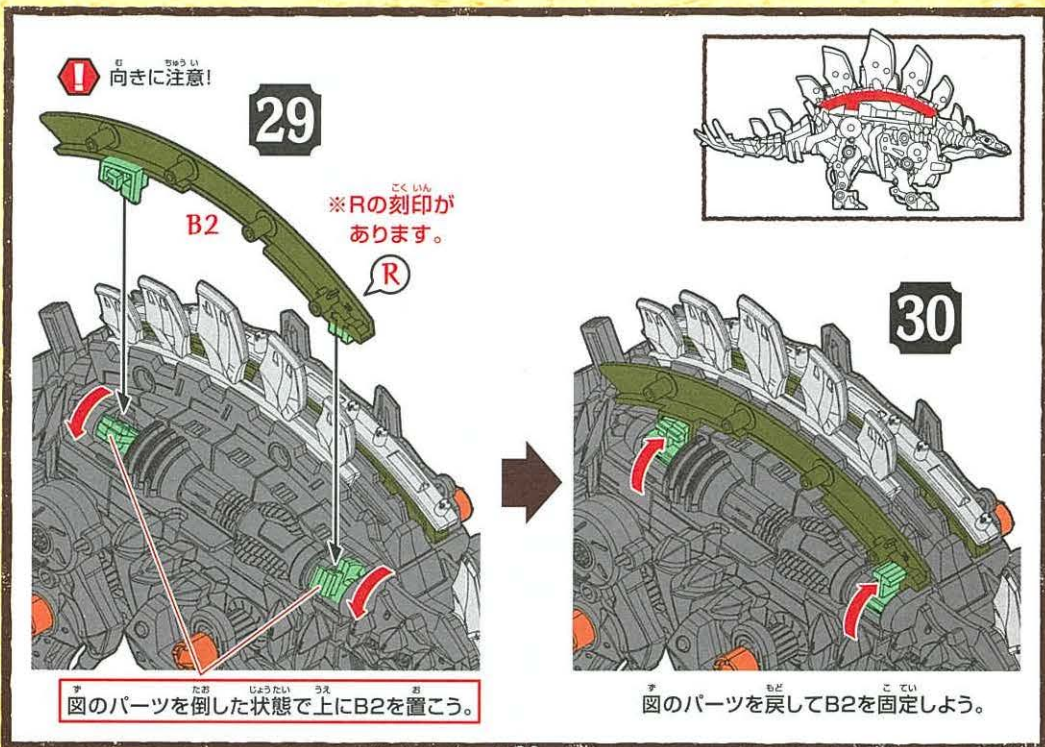
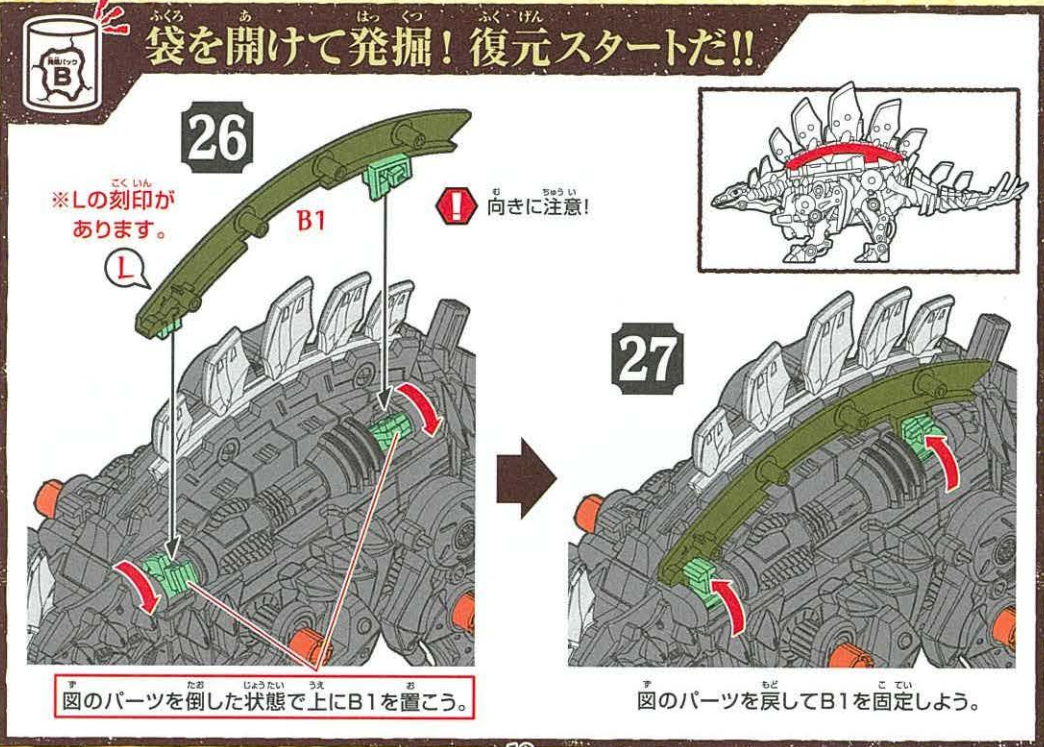
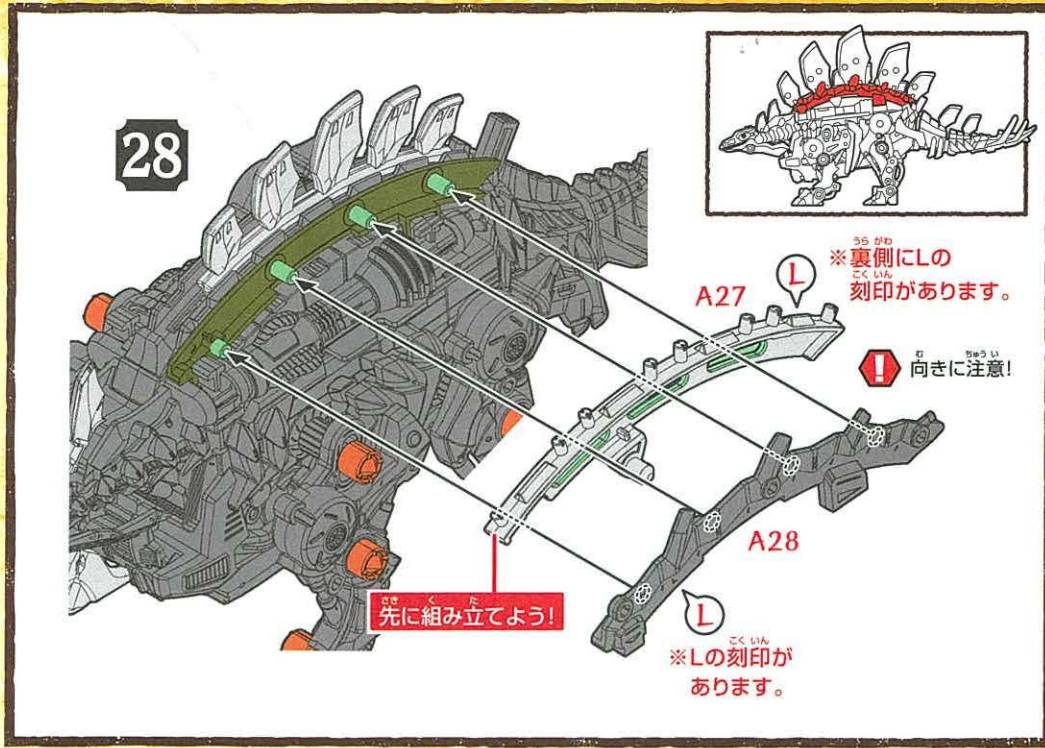
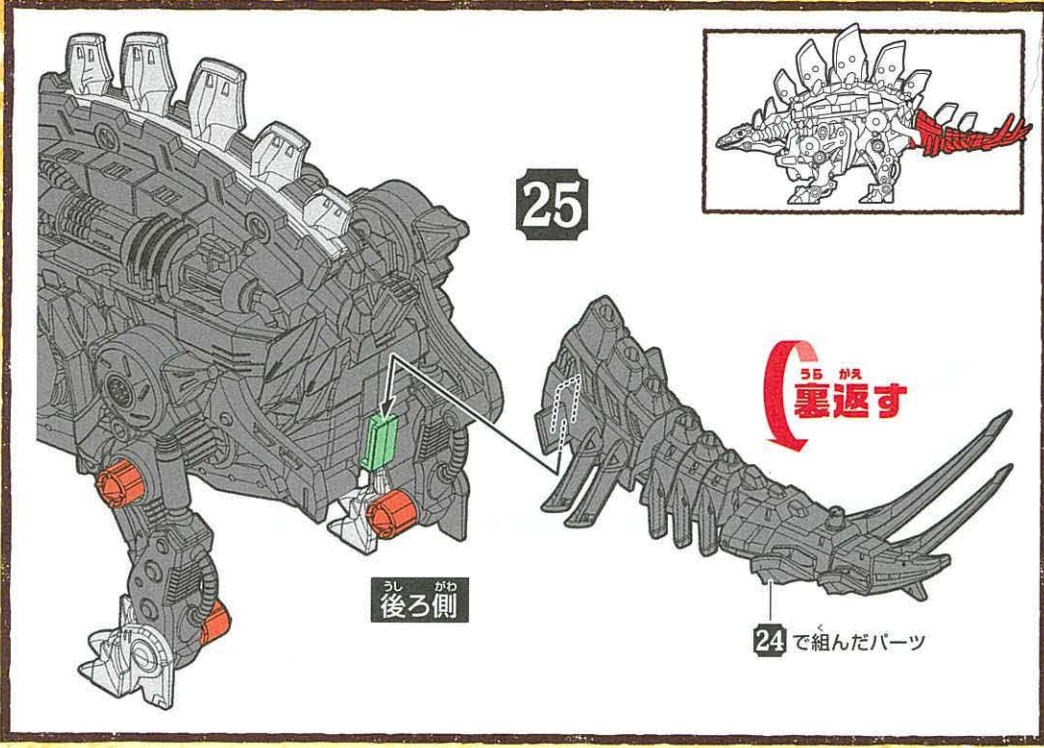

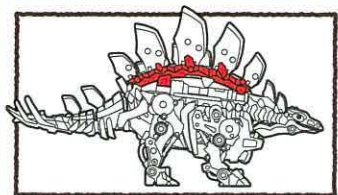

31

※裏側にRの刻印があります。

❗ 向きに注意!

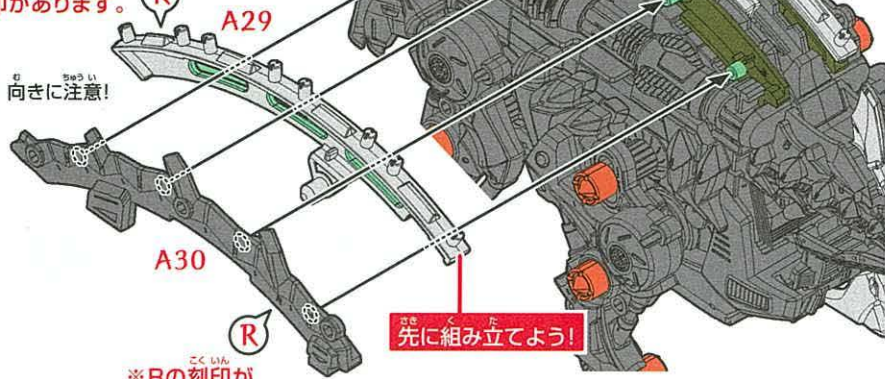

※Rの刻印があります。

かきくは  
先に組み立てよう!

A35

A36

かたちチェツク

❗ 向きに注意!

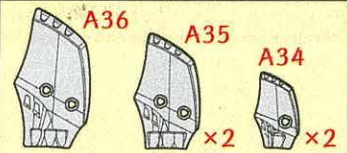

A34

A35

A34

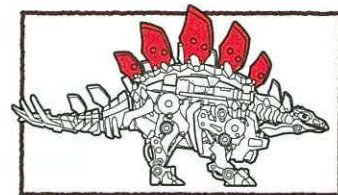

33

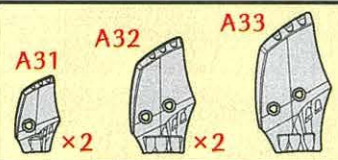

かたちチェツク

❗ 向きに注意!

32

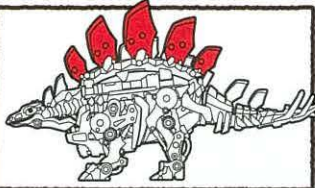

まえ  
前から見た図

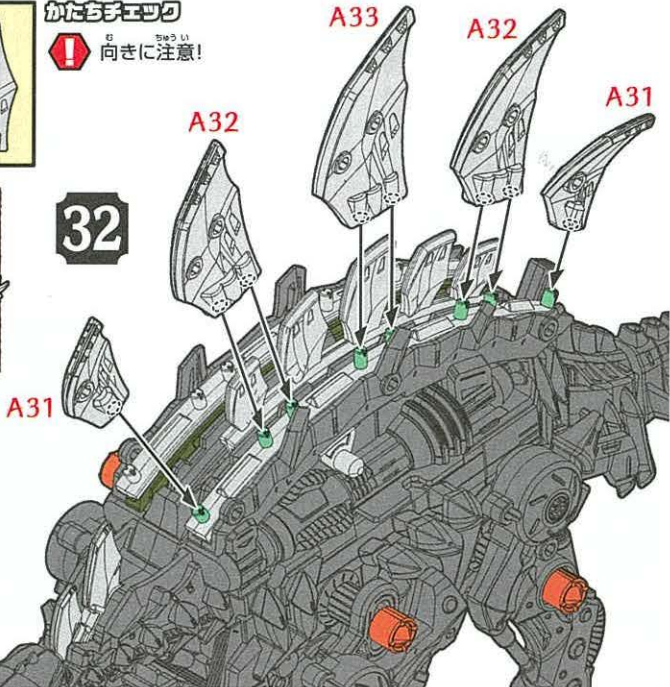
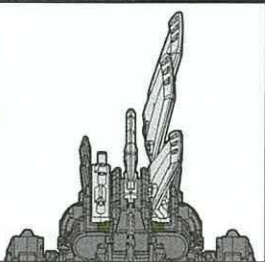

34

❗ 取り付け位置  
向きに注意!

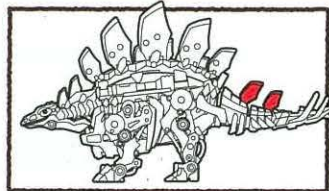

よこ  
横から見た図

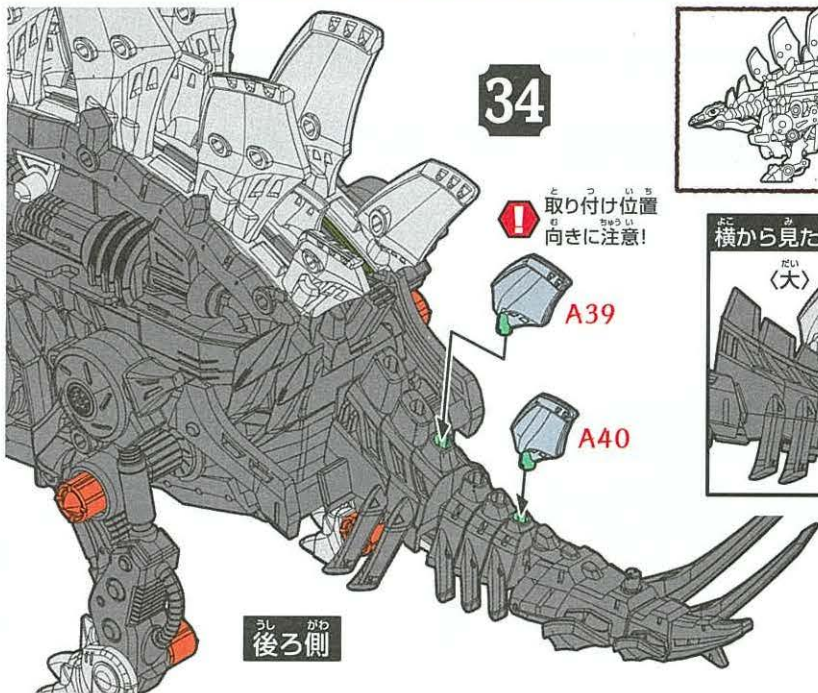
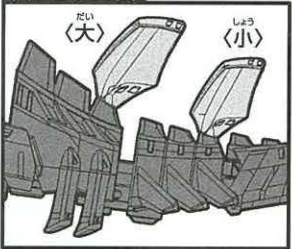

うし  
後ろ側

こつ かく けい たい ふく げん かん りょう  
**骨格形態復元完了!!**



どう さ かく にん  
**動作を確認しよう!**

ふく げん しん じ  
**復元したゾイドを動かしてみよう!!**



起動骨(スイッチ)をONにして動かしてみよう!

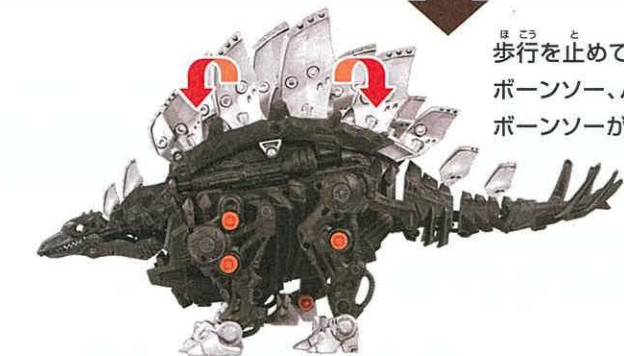

うご かない とき ふく げん み なお  
**※動かない時は復元を見直そう!**

がい そう ふく げん  
**※外装(アーマー)を復元するぞ!**

あま じょう たい  
**S6、S7は余った状態でスタートします。**

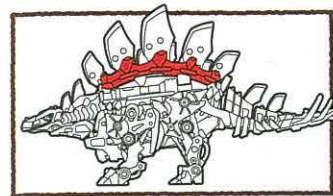

**35**

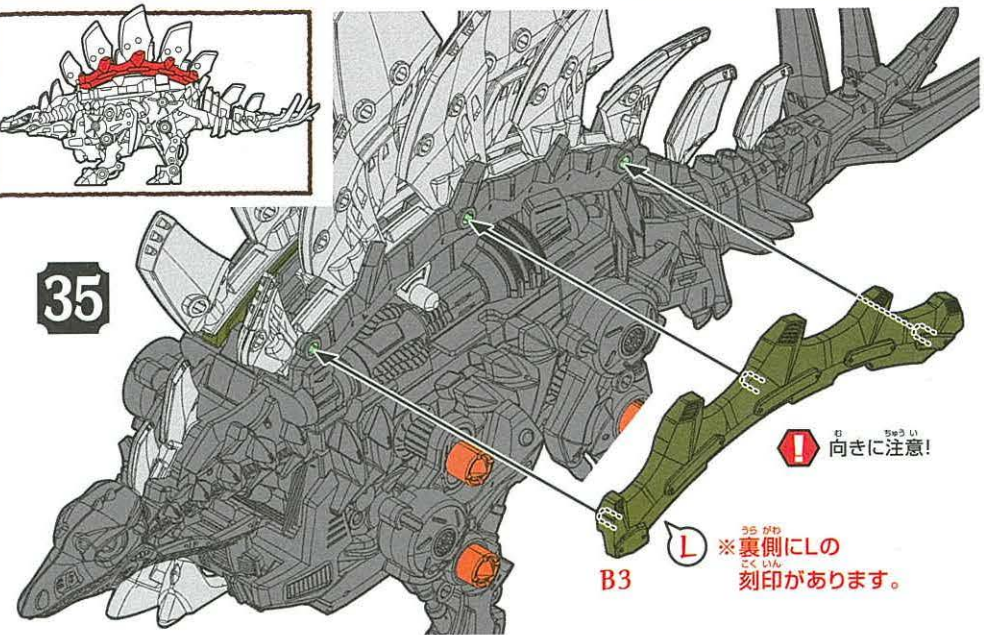

向きに注意!

L ※裏側にLの刻印があります。

**36**

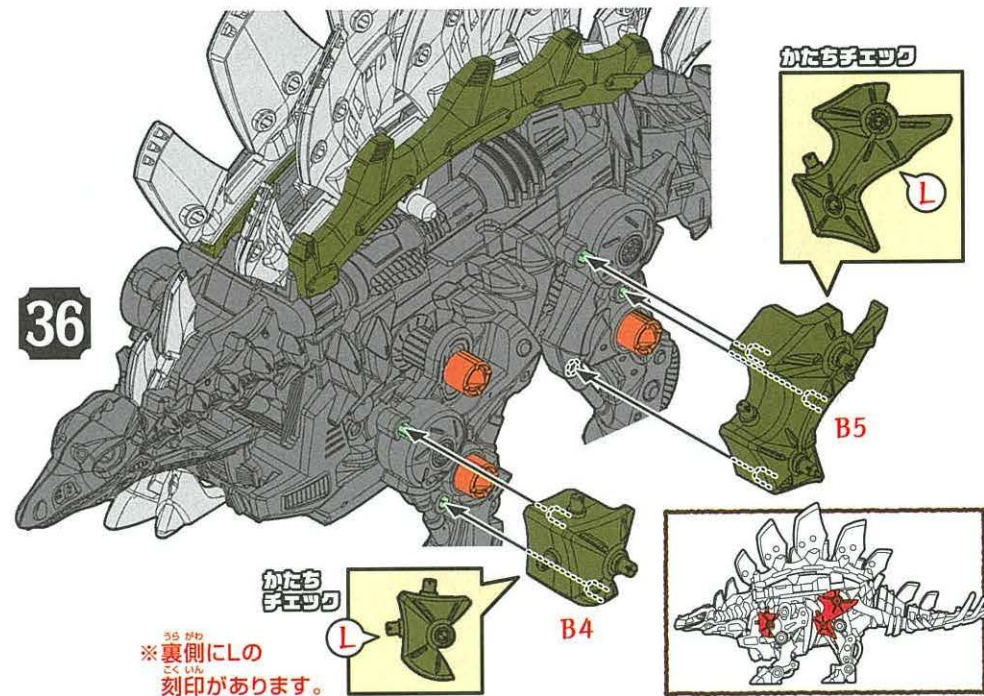

かたちチェック

かたちチェック

L ※裏側にLの刻印があります。

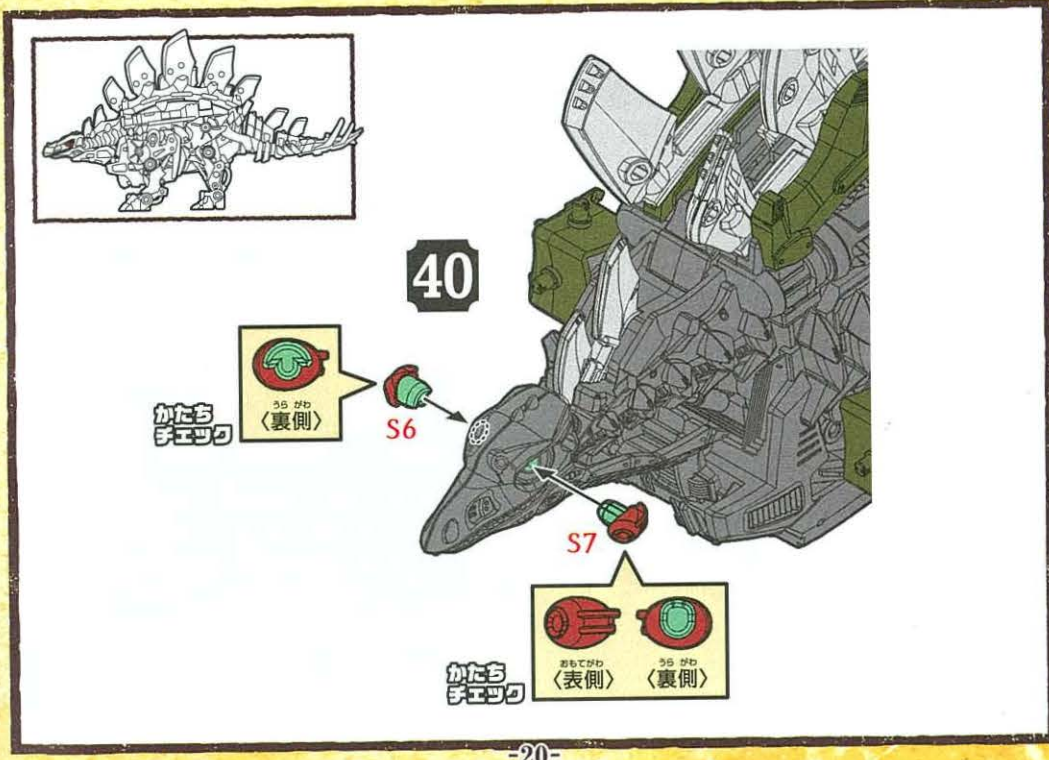
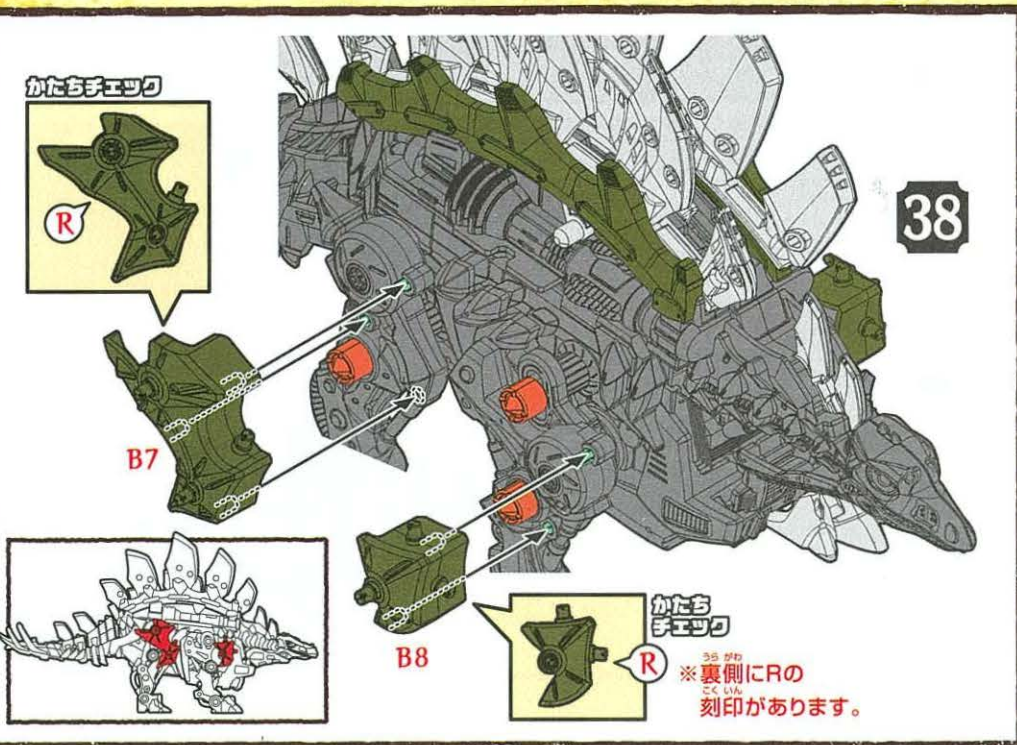
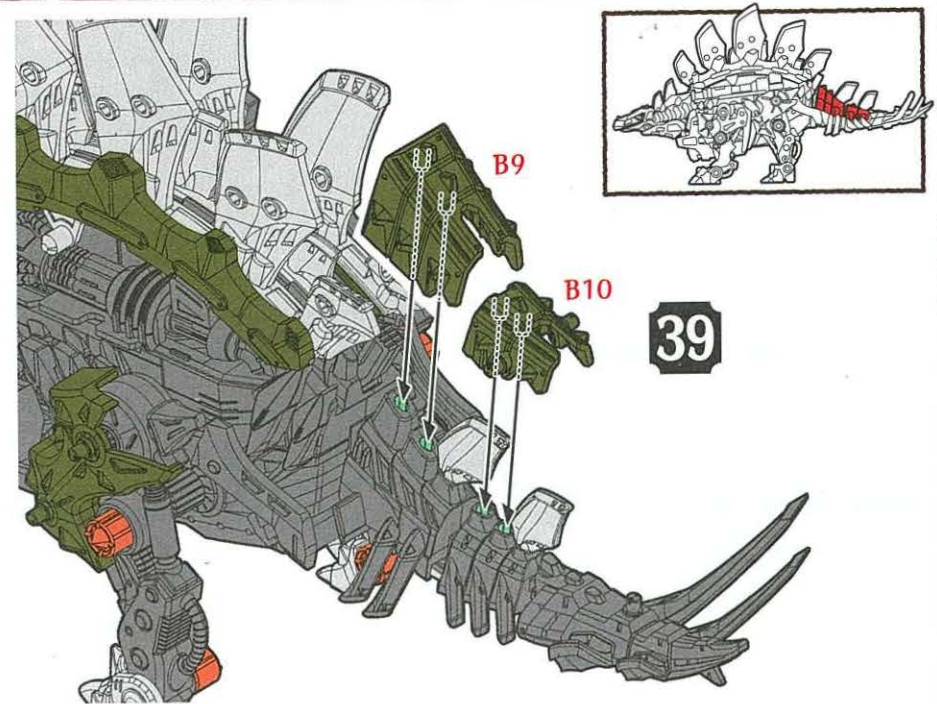
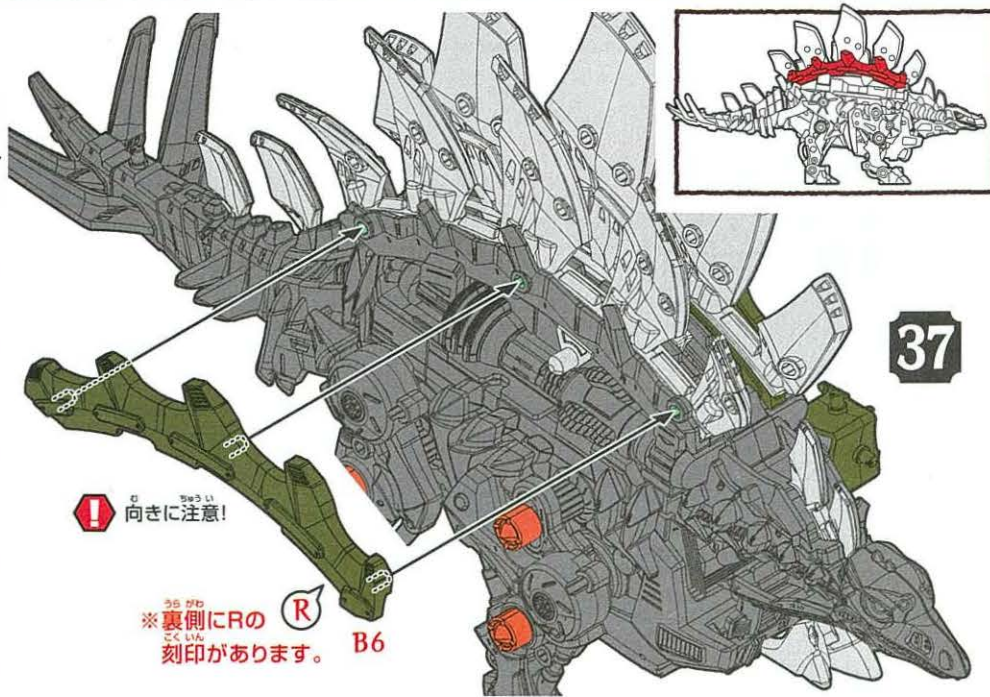

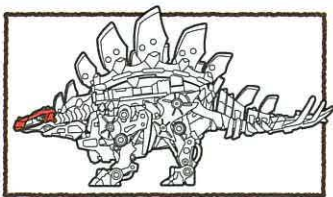

かたちチエツク



B11

41

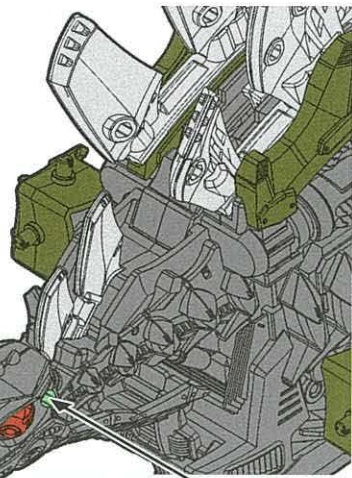

かたちチエツク



B12

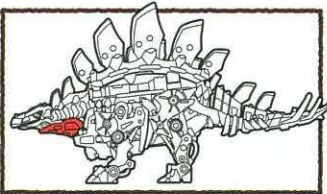

42

55 が見  
裏返す

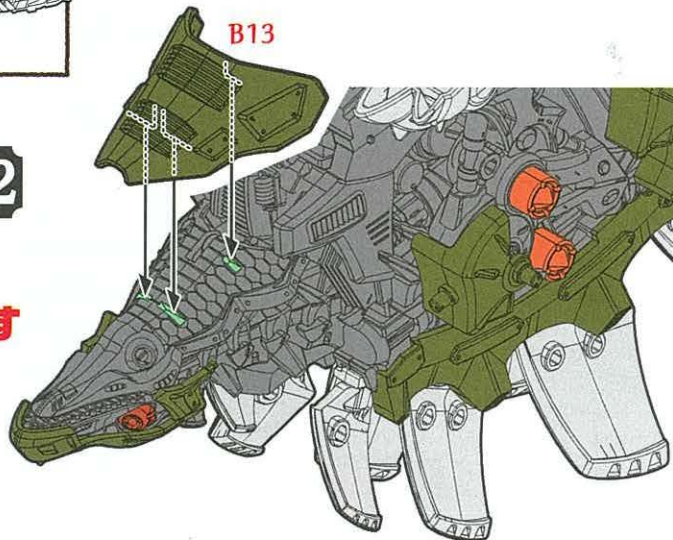

B13

かん せん けい たい ぶく けん かん りょう  
**完全形態復元完了!!**

ふく げん き どう  
**復元したゾイドを起動せよ!!**

ライダーフィギュアの乗せ方

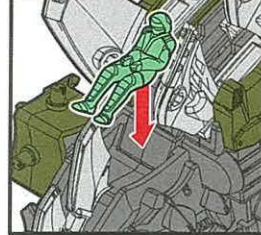

ライダーフィギュアを乗せよう。

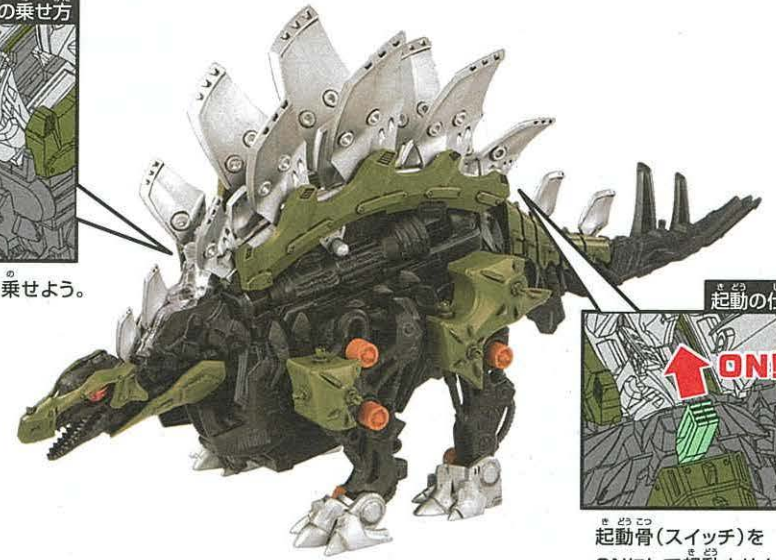

起動の仕方

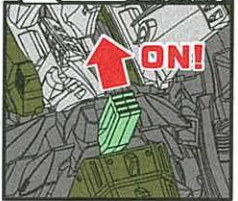

起動骨(スイッチ)を  
ONにして起動させよう!

ワールドブラスト  
**本能解放!!**

起動すると数歩歩行した後ボンソーが左右に倒れ  
ボンソー、バックボンソーが前後するぞ。  
この動作をした後歩行に戻るぞ。

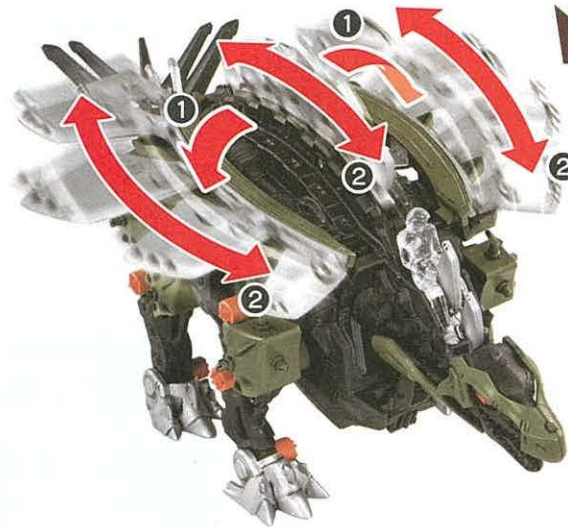
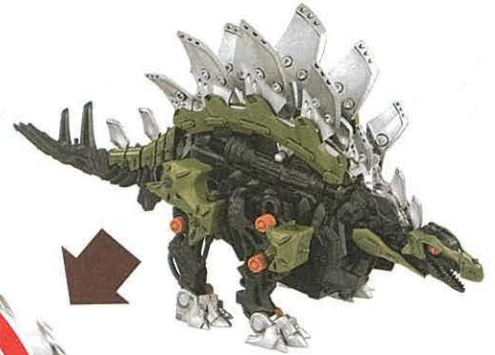

※起動時にはボンソー、  
バックボンソーに  
触れないようにしましょう。

# グラフィティラベルの貼り方

余ったラベルは好きな場所に貼って、  
キミだけのゾイドをカスタムしよう！

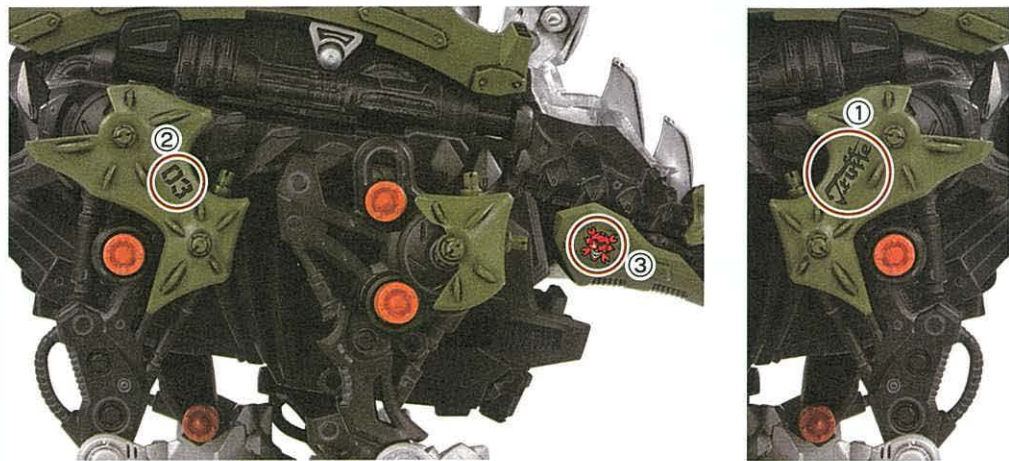

## 自分のゾイドを アプリで撮影しよう！

ゾイドを撮影して、  
キミだけのカッコイイシーンを作り出せ！

ゾイド専用  
写真・動画  
加工アプリ  
ゼットエフエックス  
「ZFX」



カンタン操作でキミだけの活躍シーンが作れる！  
撮影したらSNSにアップしよう！

## アプリでゲームをプレイしよう！



※画像はイメージです。  
実際とは異なる場合  
があります。

## ①アプリをダウンロード！ 公式アプリ「ゾイドワイルド」



アプリストアで検索！

ゾイドワイルド

検索

## ②このQRコードを読み取ろう！

ZW14 ステゴゼーグ  
の特典をゲットしよう！  
ZFXで使える素材や  
ゲームの特典が  
もらえるぞ！



ZW14 ステゴゼーグ

## ゾイドシリーズ ラインナップ キミだけのゾイド軍団をつくろう！



最新情報はタカラトミー公式  
ホームページでチェック！  
<http://www.takaratomy.co.jp>

**警告 (けいこく)**

保護者の方へ 必ずお読みください。

●小部品があります。誤飲・窒息の危険がありますので、3才未満のお子様には絶対に与えないでください。

**注意 (ちゅうい)**

●尖った部品があります。取り扱いには十分注意してください。●可動部に指や髪の毛や衣服などをはさまないように注意してください。●可動部の隙間には指などを入れないでください。はさまれて怪我をする恐れがあります。●電池を誤使用すると発熱・破裂・液漏れの恐れがあります。以下に注意してください。・二次電池(充電式電池)は、絶対に使用しないでください。・古い電池と新しい電池、いろいろな種類の電池を混ぜて使わないでください。・+- (プラスマイナス) を正しくセットしてください。・遊んだ後は必ず電池をはずしてください。・ショートさせたり充電、分解、加熱、火のなかに入れてしないでください。・万一、電池から漏れた液が目に入った時はすぐに大量の水で洗い、医師に相談してください。皮膚や服に付いた時は水で洗ってください。・廃棄する時は、自治体の廃棄物処理の指示に従ってください。●プラスチック袋を頭から被ったり、顔を覆ったりしないでください。窒息する恐れがあります。●可動部に無理な力を加えないでください。破損する場合があります。●思わぬ事故の恐れがありますので、ご使用後は3才未満のお子様の手の届かない所に保管してください。

(使用上の注意) ○ご使用前に「復元の書」(本書)をよくお読みください。また読み終わった後は必ず保管しておいてください。  
○本体を持ち運ぶ際は、本体の胴体部をしっかりと持って運んでください。  
○包装材は、開封後はすぐに捨ててください。  
・塗装する時は、より安全な水性塗料のご使用をおすすめします。  
・塗装する時は、必ず窓を開け換気をしてください。  
・塗装する時は、火気は絶対に使わないでください。  
単3形乾電池 1本使用 (電池は別売りです。)  
REQUIRES 1 LR6 (AA) SIZE BATTERY (NOT INCLUDED).  
※写真やイラストは実際の商品とは異なる場合があります。

## 株式会社 タカラトミー

〒124-8511 東京都葛飾区立石 7-9-10

タカラトミーでは「子どもたちに安全で楽しいおもちゃと夢を」を第一に考えております。そのため、常に製品に対し研究、改良を行っており、お買い上げ時期によって同一製品の中にも多少異なるものや、パッケージの写真やイラストなど異なる場合がございますがご了承ください。製品につきましては、万全の注意をはらって製造に当たっておりますが、万一お気付きの点がございましたら下記までご連絡ください。

タカラトミーグループ お客様相談室 おかけ間違いのないようご注意ください

製品の修理などについては下記お客様相談室までお問い合わせください

0570-041031

電話受付時間 10~17時 月曜日~金曜日(土日・祝日を除く) [www.takaratomy.co.jp/support/index.html](http://www.takaratomy.co.jp/support/index.html)

●たのしいタカラトミーの情報はインターネットで [www.takaratomy.co.jp](http://www.takaratomy.co.jp) © TOMY/ZW製作委員会・MBS