

これはゾイドの発掘地域を示した地図である。——カール・E・グスタフ



### ZW02 ギルラプター

発掘地域：ワイルド大陸 鉦山地帯

身体のパネ機構、軽量化かつ複雑化された装甲から、発掘された当初は復元に苦勞したと言われている。

# ZOIDS

## ワイルドワイルド

### ふく げん しょ 復元の本

# GILRAPTOR

ZW02 ギルラプター〔ディノニクス種〕

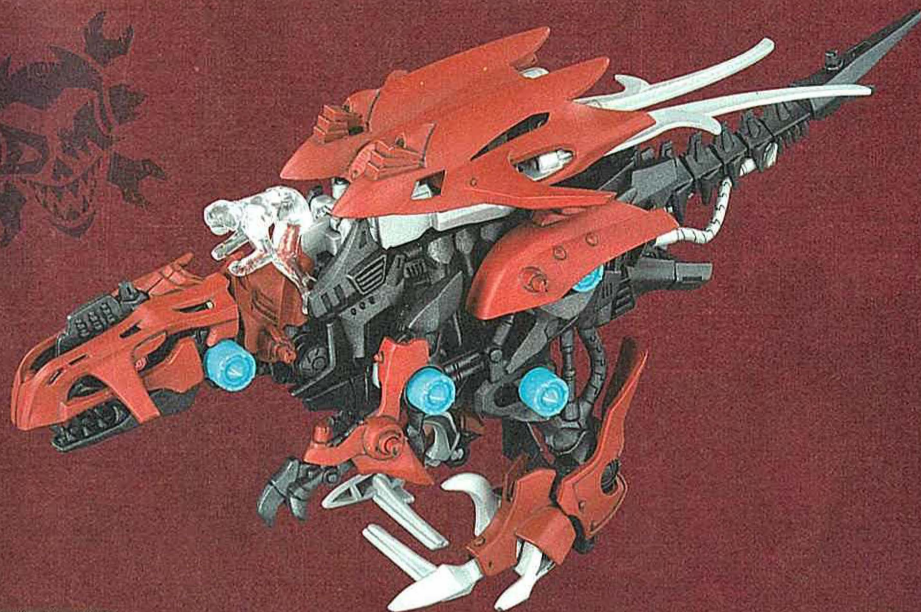



# ZW02 ギルラプター〔ディノニクス種〕



この度は、タカラトミー「ゾイド ZW02 ギルラプター」をお買い上げいただきまして、誠にありがとうございます。  
ご使用前に、この復元の書をよくお読みください。また、読み終わった後は必ず保管しておいてください。

## 復元を始める前に

この書は未知の生命体「ZOIDS」の復元をする為の重要なものである。  
必ず読んでから挑むこと。 ——— カール・K・グスタフ

### 1 入っているものを確認せよ。

Sパックを開けてチェックだ!

- アイパーツ×2
- Zキャップ×10 (予備×2)
- ライダーフィギュア×1
- グラフィティーラベル×1
- リンクパーツ×5
- 発掘パックA、B×各1
- メカユニット×1
- 復元の書(本書)×1

☑️チェックを入れてなくさないこと。

### 2 ゾイドは、「骨(ボーン)」パーツ、「外装(アーマー)」パーツで構成されている。「復元の書(本書)」をしっかりと読み、これらを正しく組み立ててゾイドを復元するべし。

アイコンについて

このマークがついている手順は特に注意して復元すること。

反対側

このマークがついている手順は反対側も同じように復元すること。

### 3 とがった骨パーツや外装パーツに気を付けて、ケガをしないように取り組むべし。

## 4 ZOIDS 生態図鑑

# ZW02 GILRAPTOR ギルラプター〔ディノニクス種〕

ギルラプターの生態について、ここに書き記す。実物は自らの手で復元し、確認してほしい。

### 骨格形態 BONE MODE

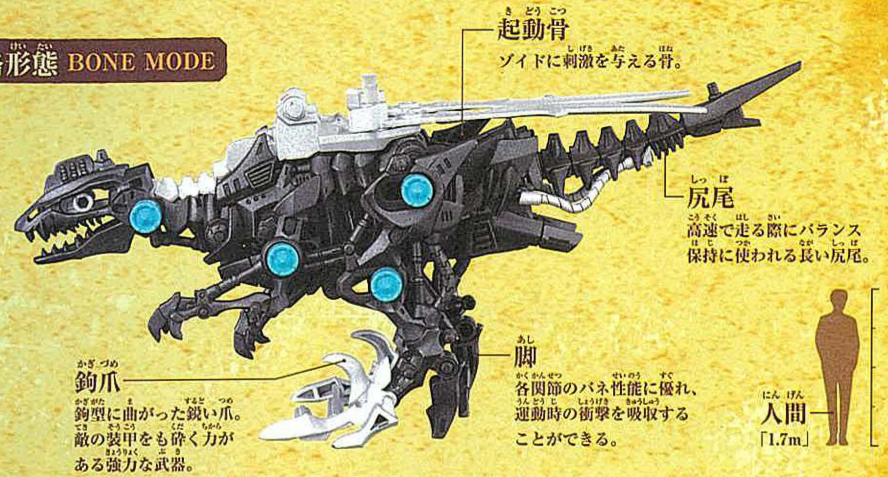

### 完全形態 ARMOR MODE

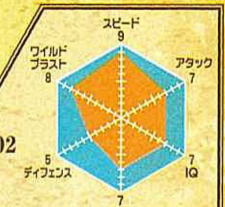
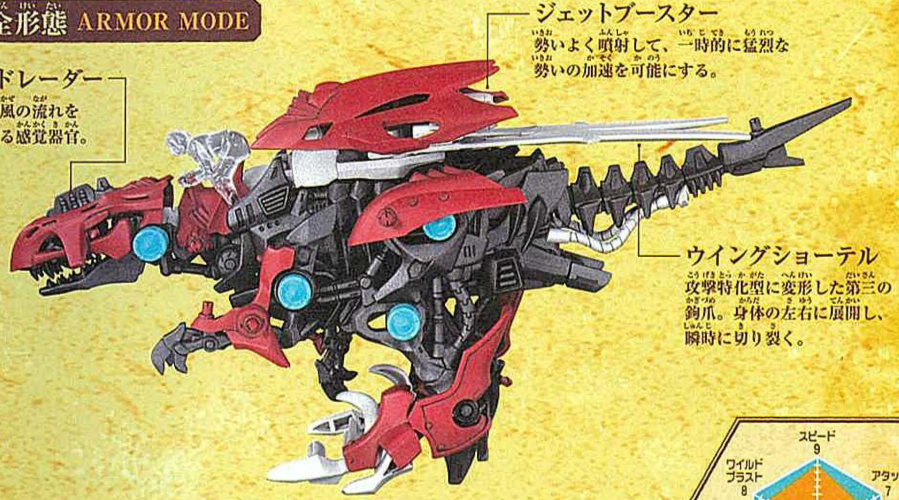

全長：8.4 m 全高：4.5 m 体重：35.2 t 最大スピード：259km/h IQ：102

### —疾風の竜爪—

デスメタル帝国軍の中でも最速のゾイド。足に付いた大きな鉤爪と、本能解放して出現する、背中の第三の鉤爪「ウイングショーテル」で敵を切り刻む。パネ性能に優れた足と背中のジェットブースターにより高速で移動することができ、その装甲は薄く、攻撃に特化した短期決戦を得意としている。基本的に、単騎で敵軍に突撃する戦闘スタイルだが、群れを成して敵を攻撃することもある。感覚機能が発達したヘッドレーダーを持ち、仲間と連携して、敵の動きを読みながら確実に仕留める力を持っている。



# ZW02ギルラプター 発掘見取り図

# ギルラプターを<sup>ほ</sup>っ<sup>つ</sup>み<sup>と</sup>り<sup>び</sup>発掘して復元せよ!!

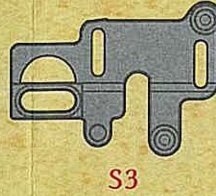
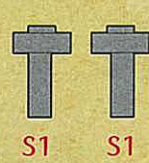

Zキャップ

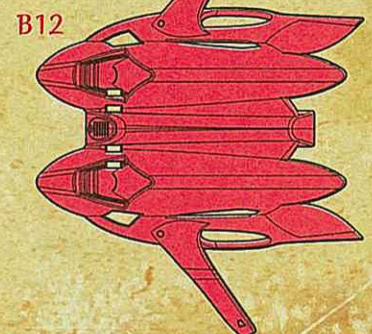
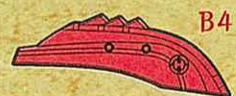
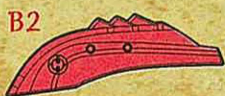
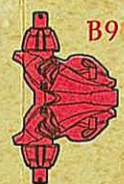
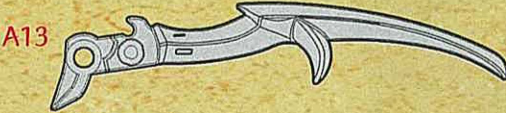
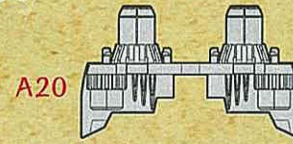
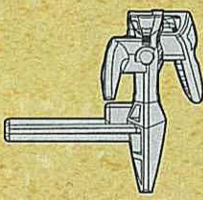
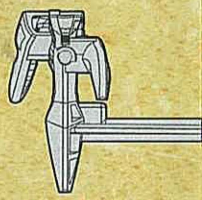
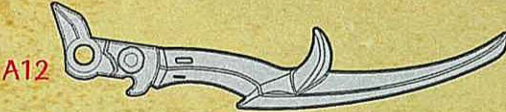
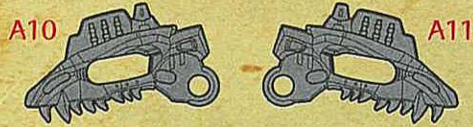
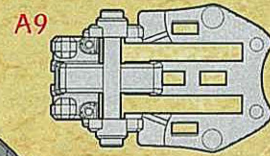
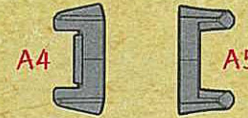
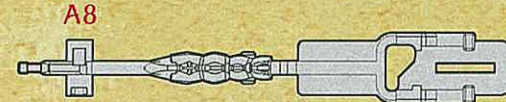
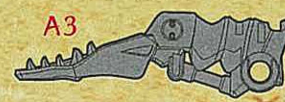
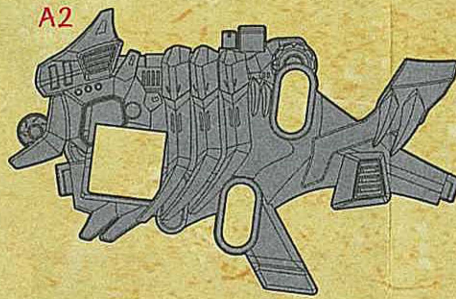
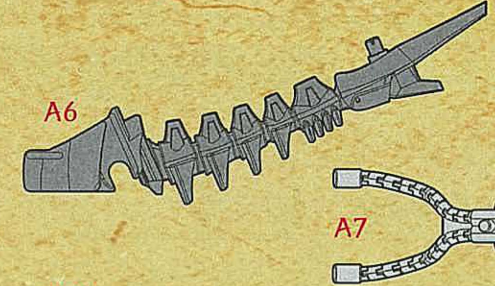



## 5 発掘～復元のながれ

※ZW01 ワイルドライガー (別売り) で説明しています。

**1** 説明に従って発掘バックを開けよう!

**2** 発掘!

**3** 発掘見取り図でパーツを確認しよう!

**4** 説明通り組み立てて、ゾイドを復元しよう!

**5** 復元完了!

## 6 メカユニットの確認

組み立てる前に確認しよう!

ひらく  
しまる

電池カバー

単4形アルカリ  
乾電池(別売り)  
※向きに注意

メカユニット

起動骨(スイッチ)をONにして、  
図のように動き出すか確認せよ!

ON OFF

起動骨  
(スイッチ)

※遊び終わった後は電池を外して保管してください。

動かない時は...

- 電池は正しくセットされているかな?
- どうしても動かない場合は20ページに  
記載のお客様相談室に電話してみよう。
- 保護者の方と一緒に確認してみよう。

組み立てサポート動画を公開中!

楽しく分かりやすく組み立てられるぞ!

くわしくは、タカラトミーの  
公式YOUTUBEチャンネルで!

タカラトミーチャンネル ゾイドワイルド

検索



袋を開けて発掘! 復元スタートだ!!

発掘見取り図を見ながら進めよう。

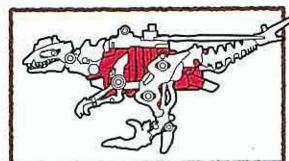

組み立てている所

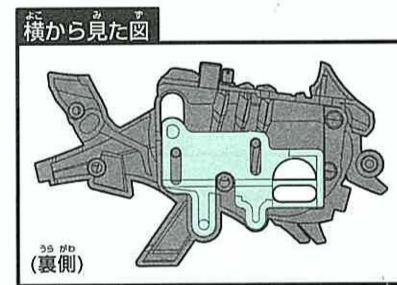
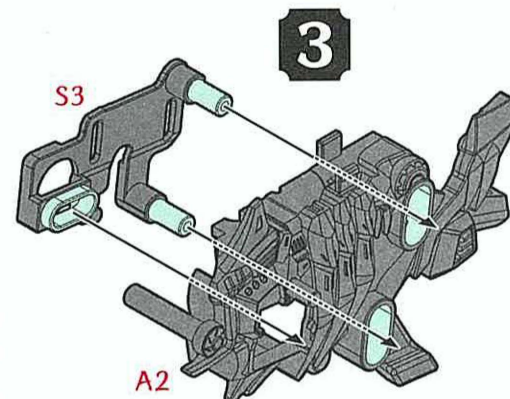
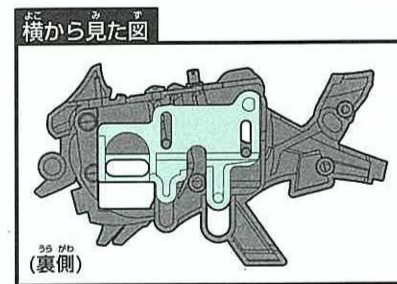
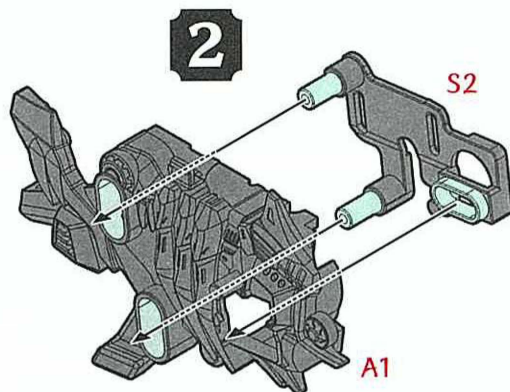
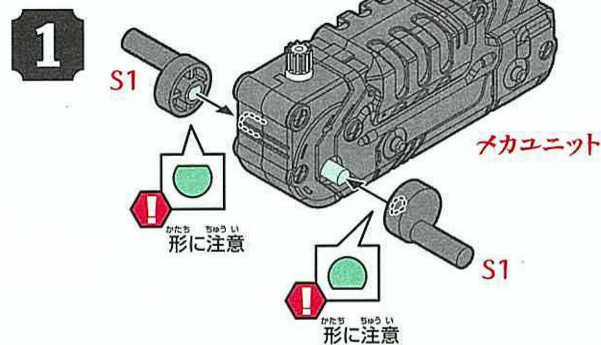



4

A3

❗ 向きに注意!

3で組んだパーツ

2で組んだパーツ

1で組んだパーツ

5

4で組んだパーツ

組み立て後

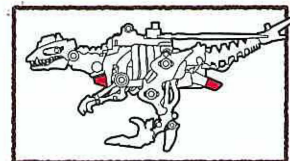
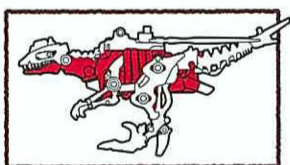

かたちチェンジ

6

A4

A5

かたちチェンジ

55が裏側

55が裏側

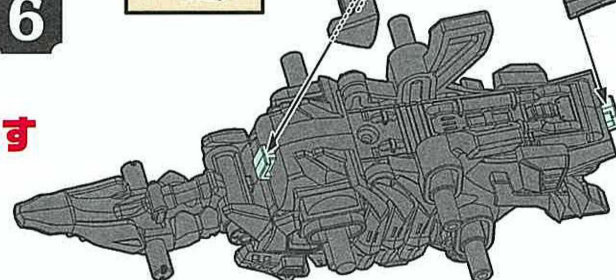

7

65が元に戻す

のせるだけ

A6

65が後ろ側

8

A7

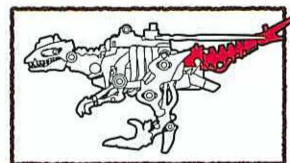
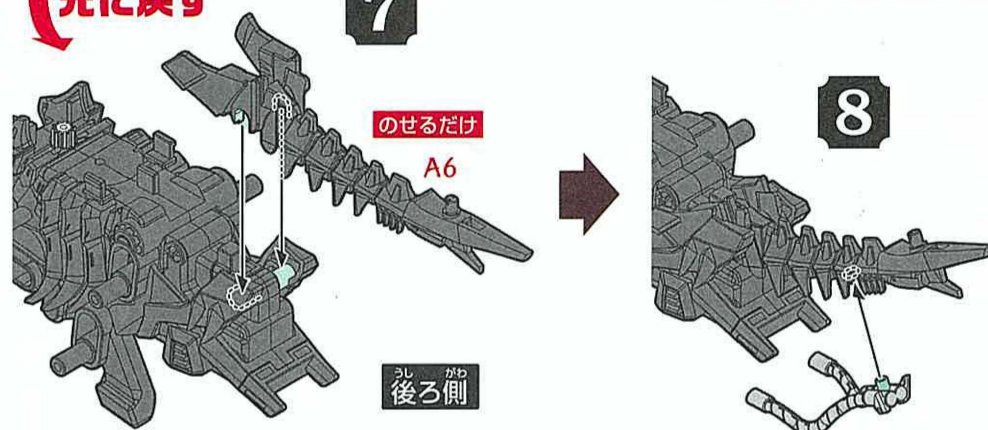





ギアの突起が図の位置にくるように取り付けよう。

9

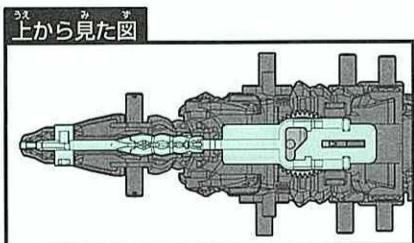
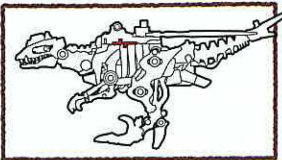
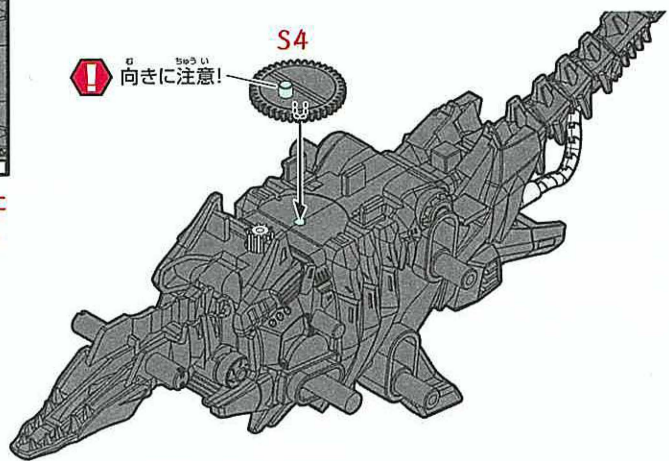

図の位置になるようにセットしよう!

10

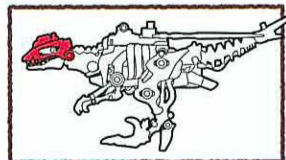
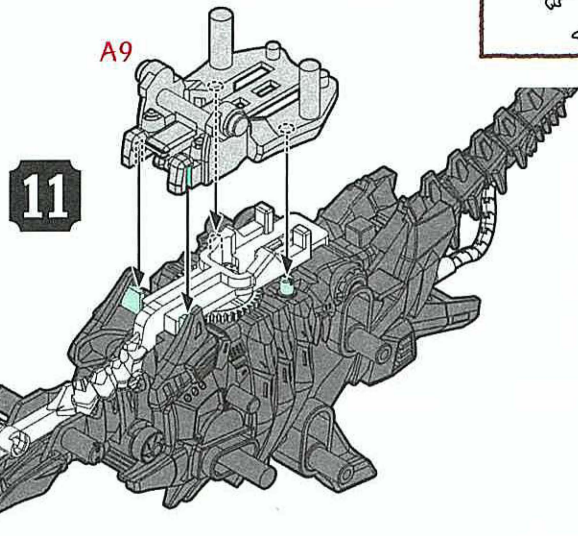
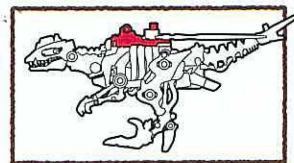
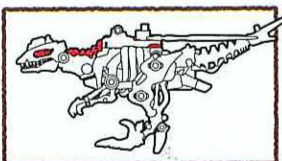
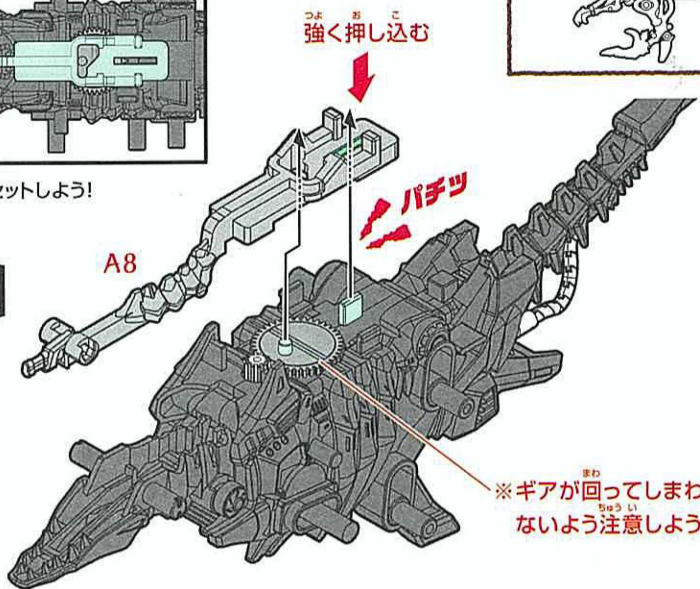

12

このパーツをはさみ込むようにA10、A11を取り付けよう。

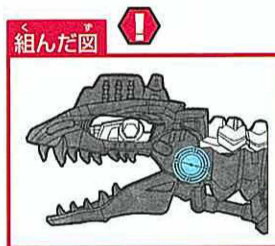
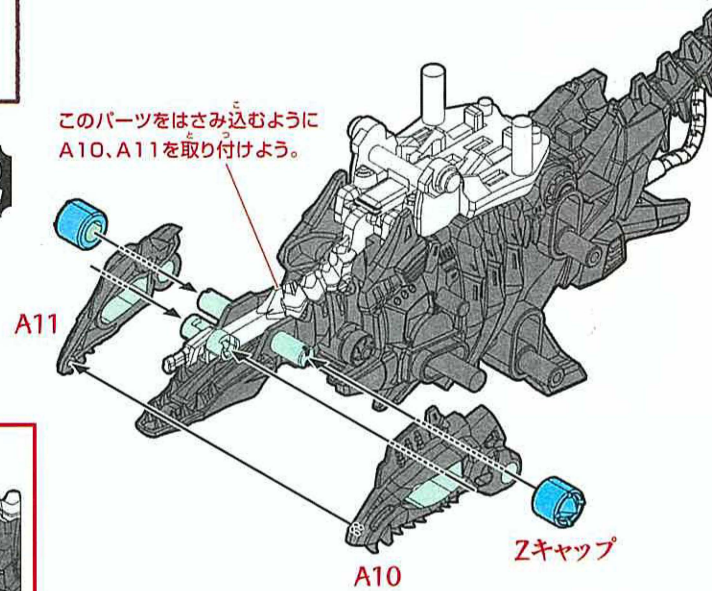



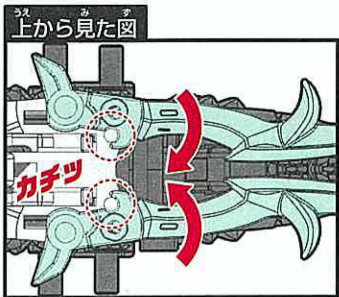
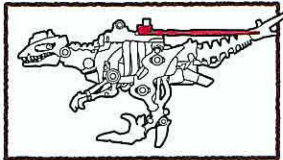

武器を図の突起に  
ひっかけてロックしよう。

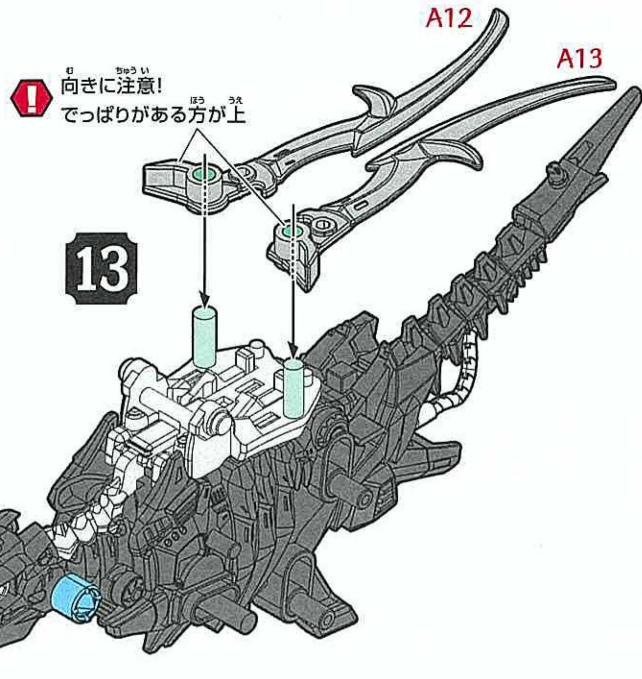

13

A12

A13

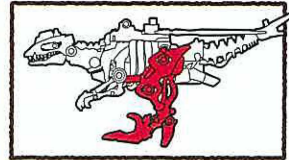

16

尻尾を持ち上げて  
取り付けよう!

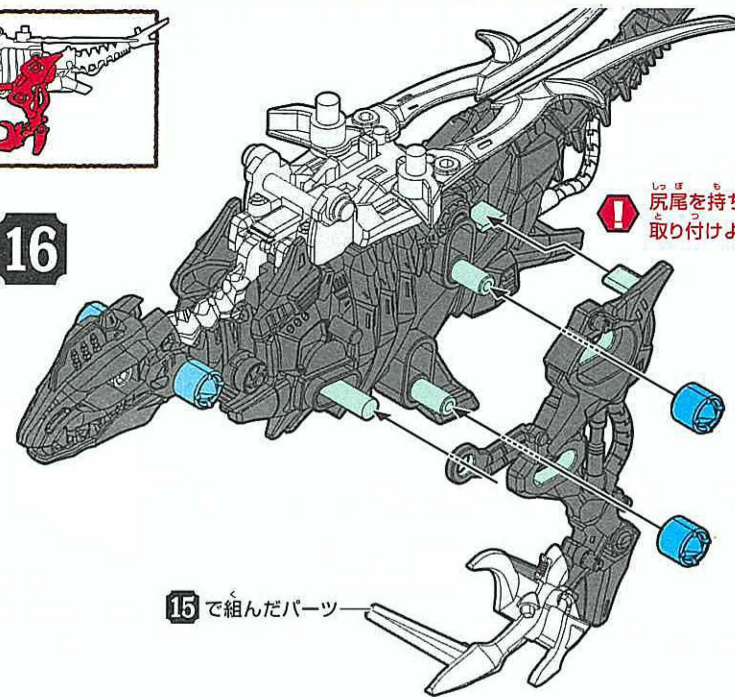

15で組んだパーツ

かたちチェック

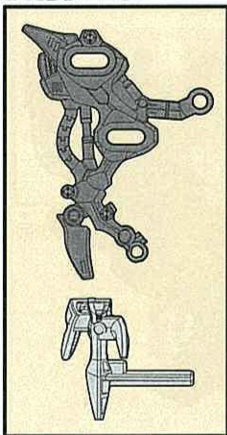

14

後ろ脚:A14

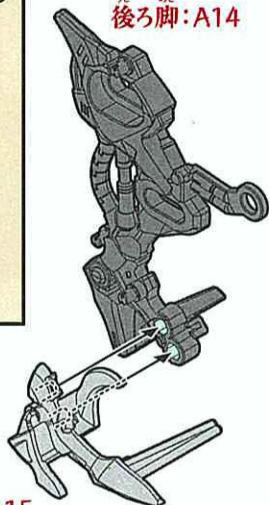

後ろ足:A15

15

後ろ脚:A17

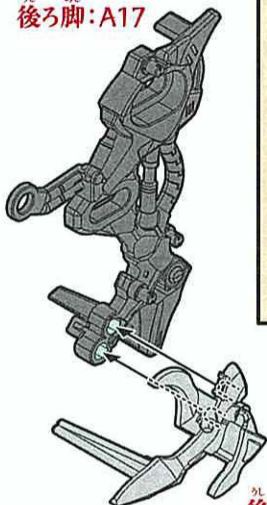

後ろ足:A16

かたちチェック

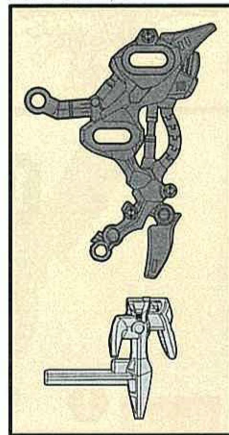

17

14で組んだパーツ

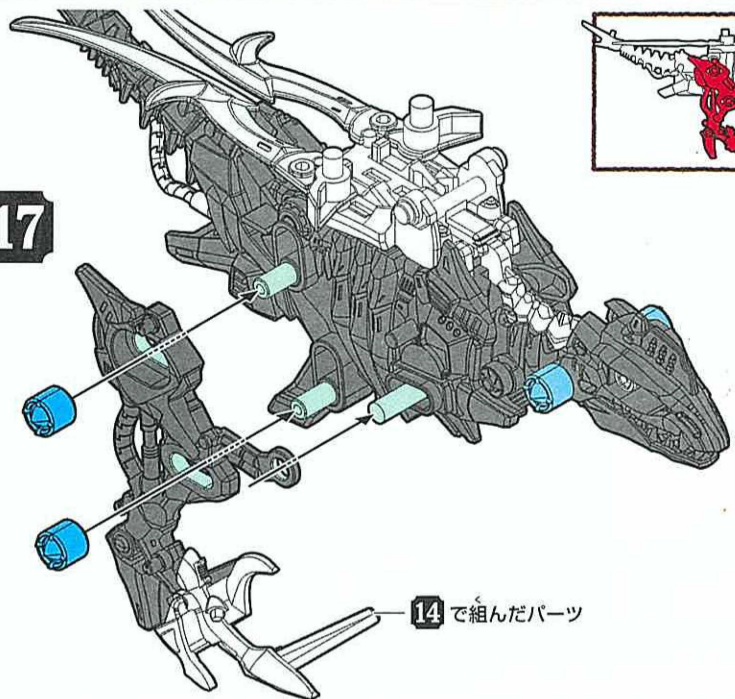



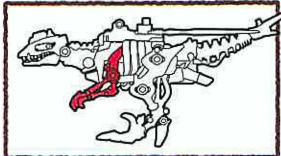

18

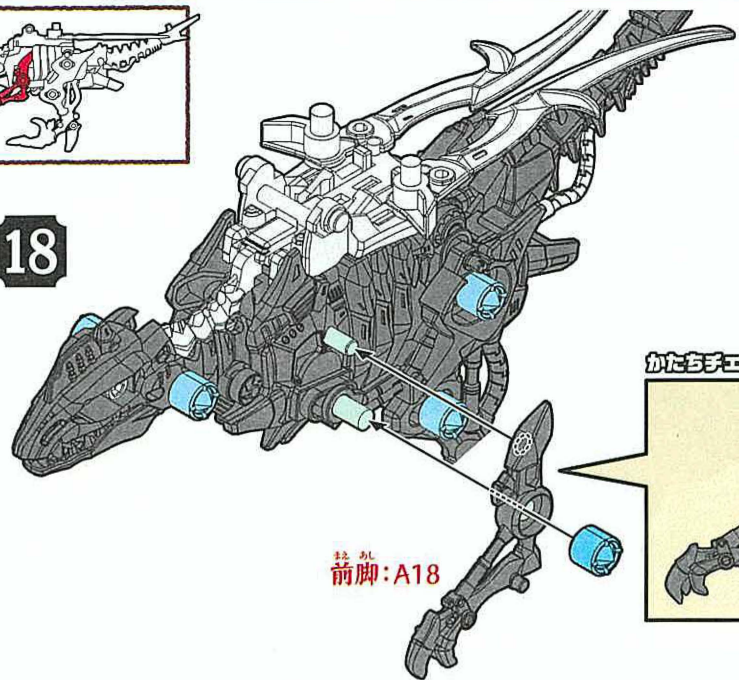

かたちチェック

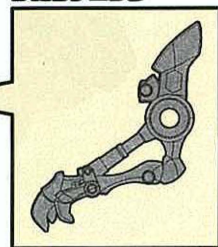

前脚:A18

こっ かく けい たい ふく けん かん りょう  
骨格形態復元完了!!



どう さ かく にん  
動作を確認しよう!

ふ げん  
復元したゾイドを動かしてみよう!!

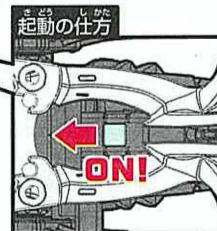
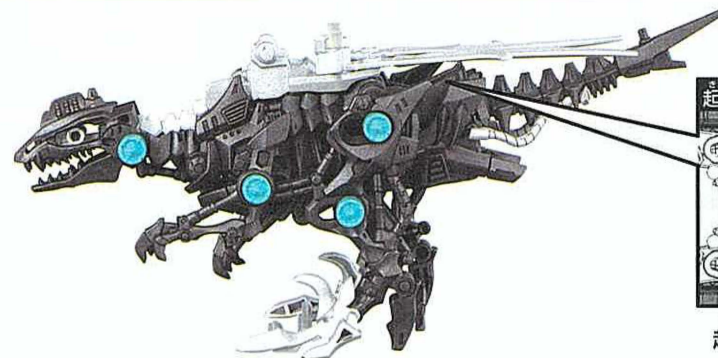

起動の仕方  
起動骨(スイッチ)を ONにして動かしてみよう!

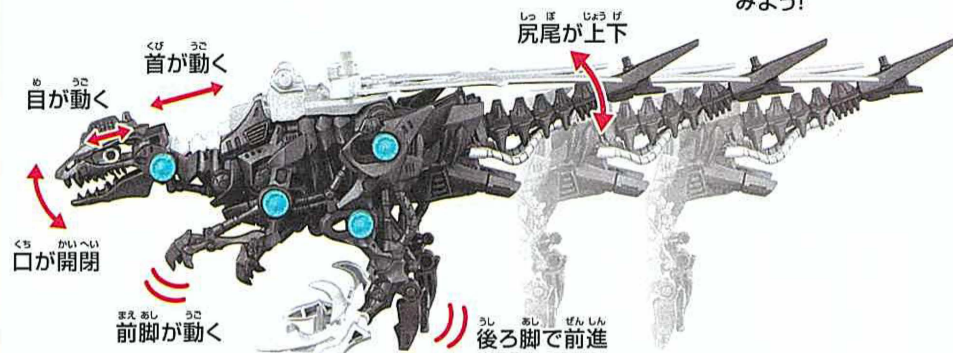

尻尾が上下

首が動く

目が動く

口が開閉

前脚が動く

後ろ脚で前進

※動かない時は復元を見直そう!

かたちチェック

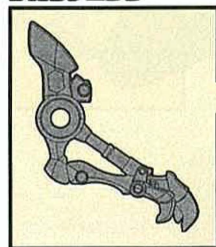

19

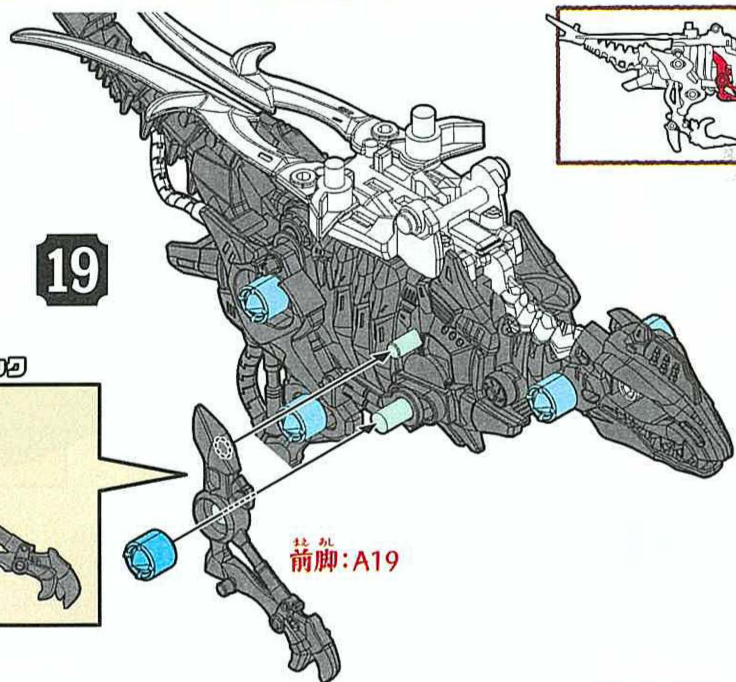

前脚:A19

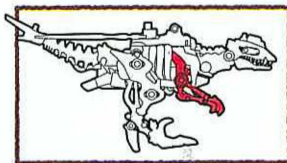





ふくろをあけて発掘！復元スタートだ！！

A20、S5、S6は余った  
状態でスタートします。

20

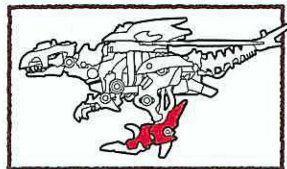
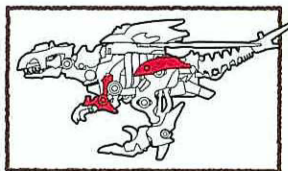
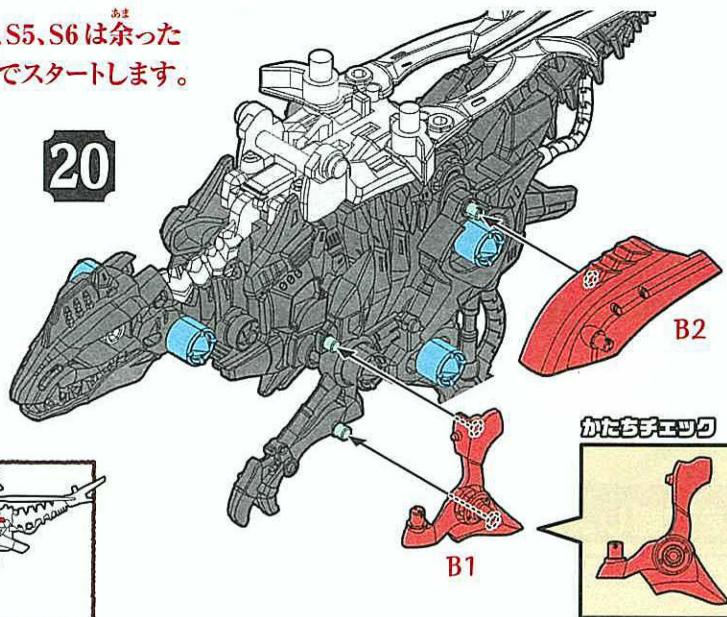

22

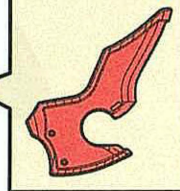
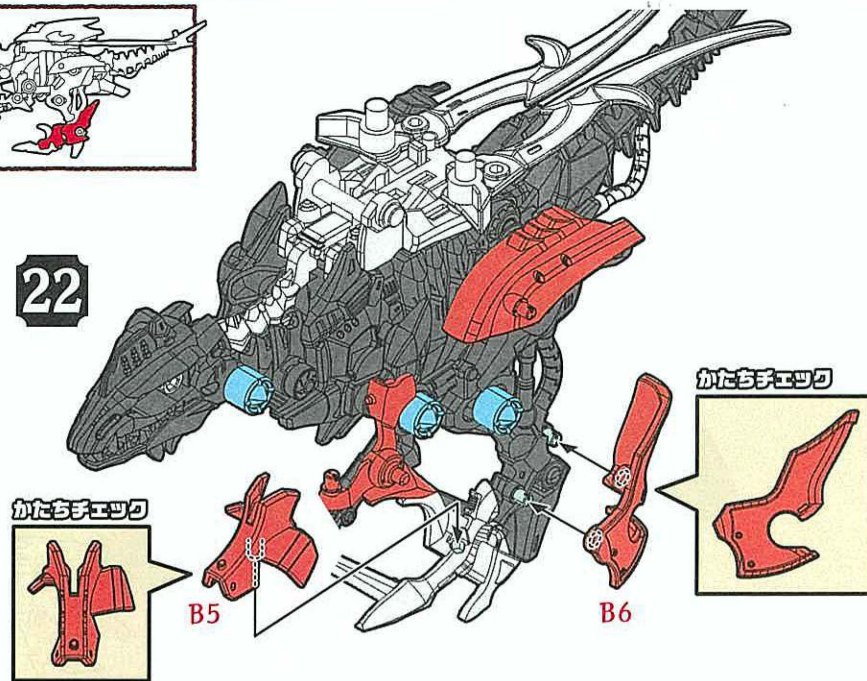

21

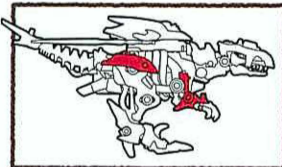
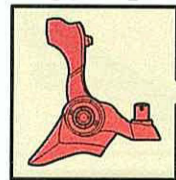
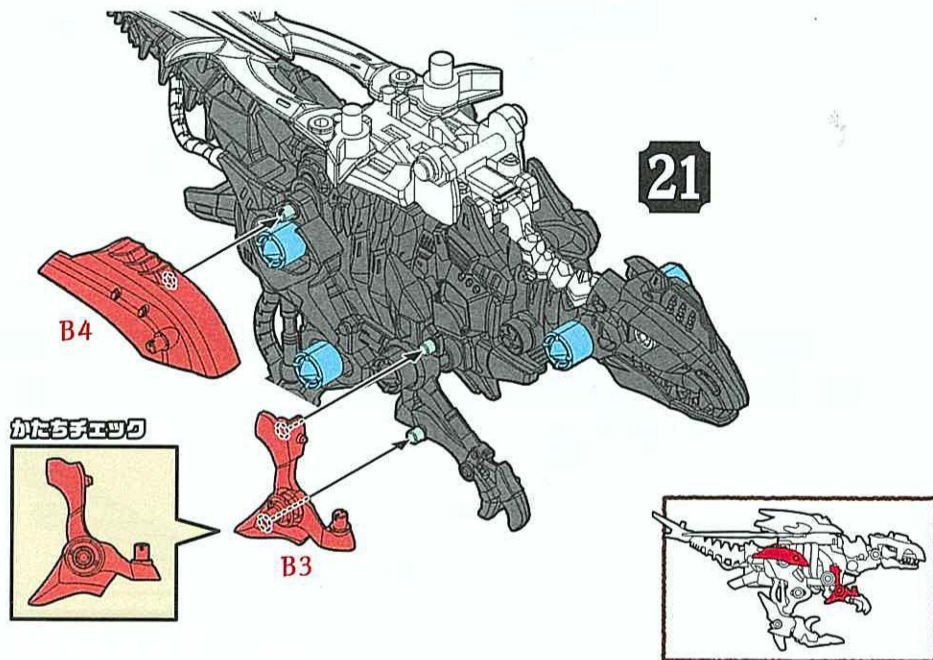

23

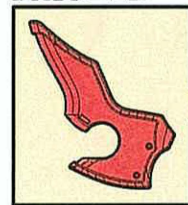
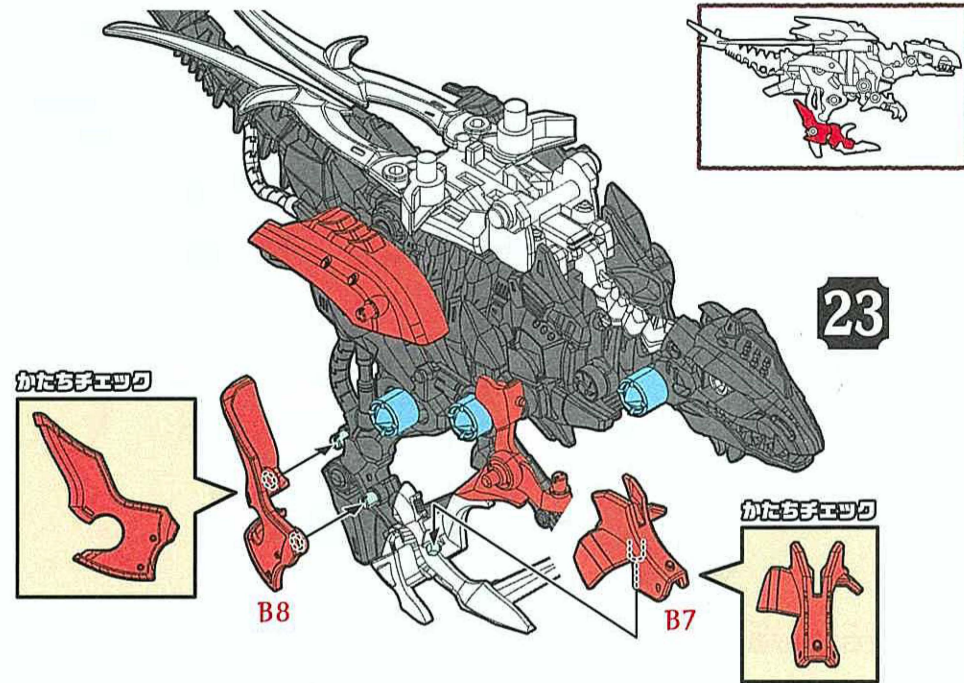



かたちチエツク



B9

24

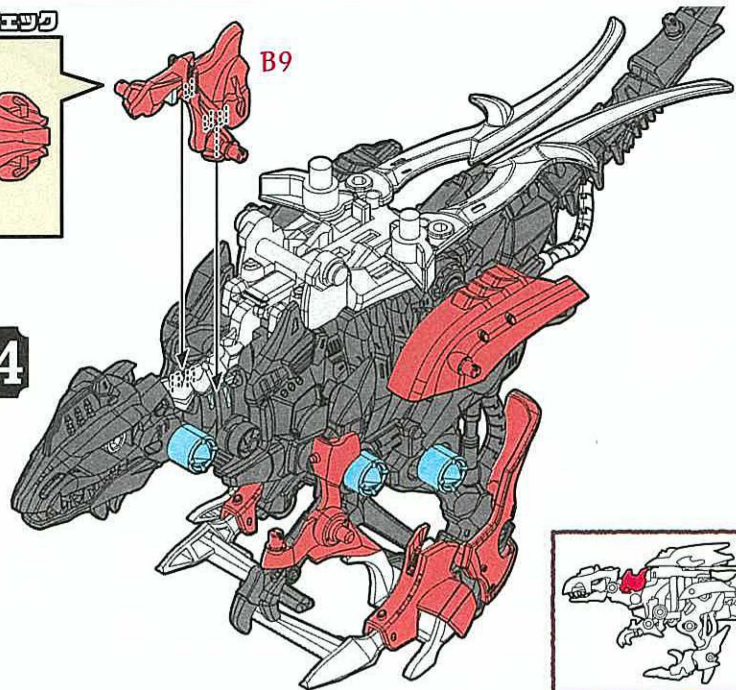

26

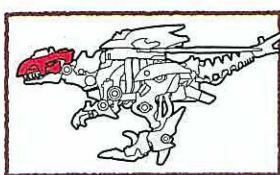

B10

B11

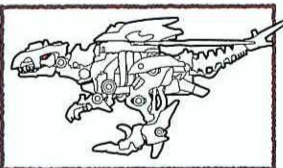
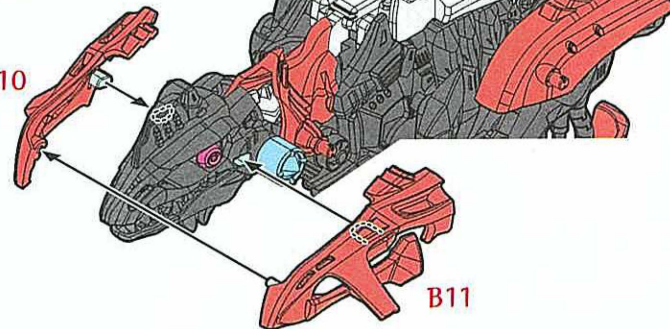

かたちチエツク



S5

25

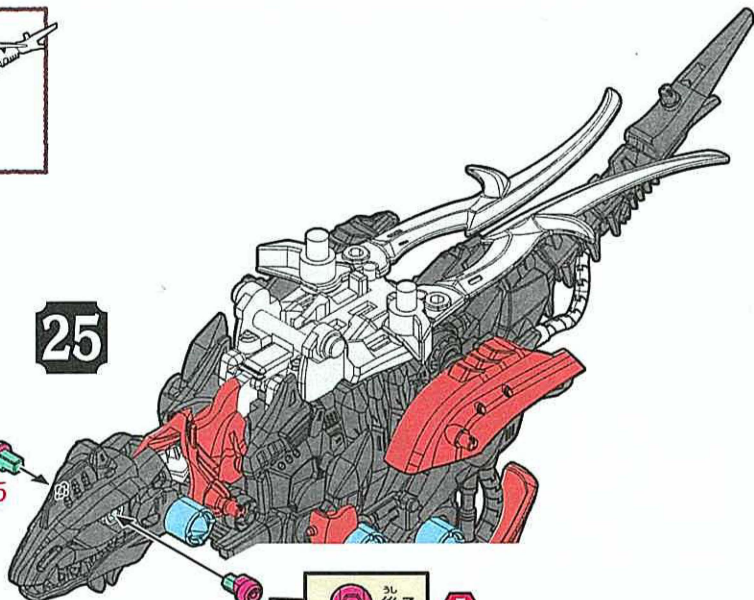

S6



かたちチエツク

さゆうかたちちが  
左右で形が違うぞ!

27

A20

うら  
がわ  
側

B12

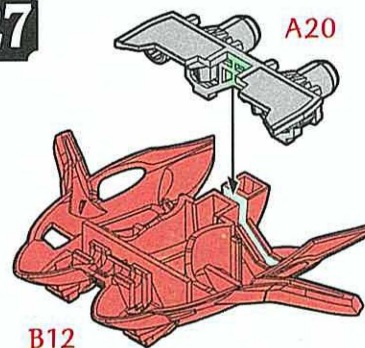



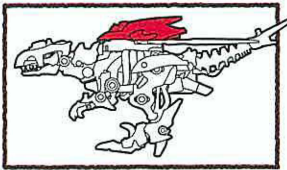

28

パチッ

27 で組んだパーツ

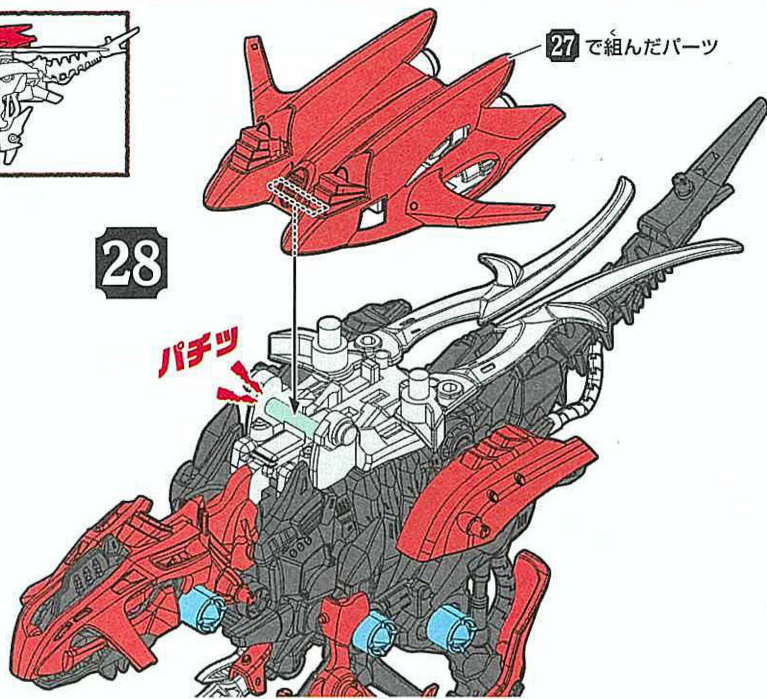

完全形態復元完了!!

復元したゾイドを起動せよ!!

ライダーフィギュアの乗せ方

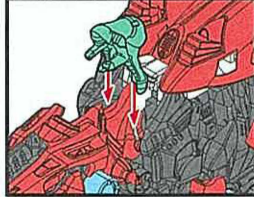

ライダーフィギュアの脚の突起とミゾを合わせよう。

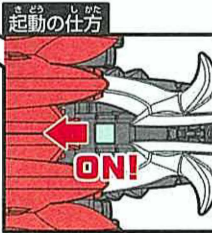
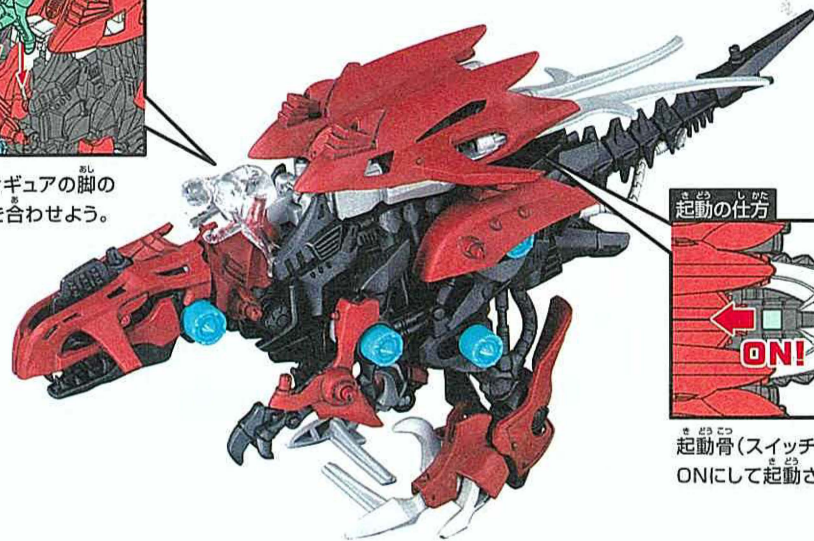

起動骨(スイッチ)をONにして起動させよう!

野生プラスト  
本能解放させよう!!

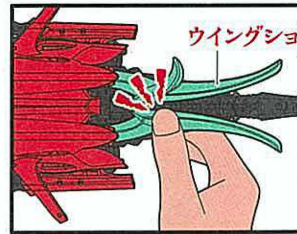

図の位置を持ってウイングショーテルを動かそう!

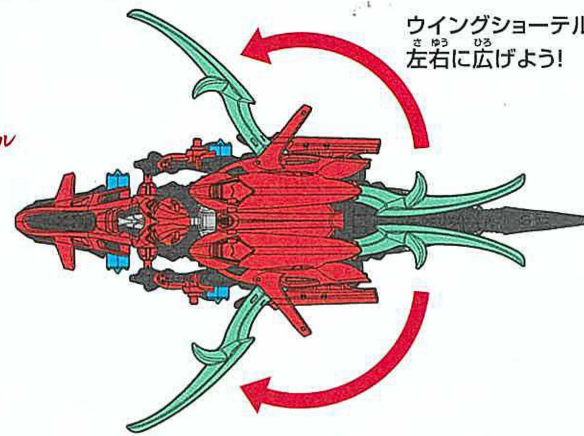

ウイングショーテルを左右に広げよう!

ジェットブースターが上下

ウイングショーテルで切り裂きアクションを行うぞ!

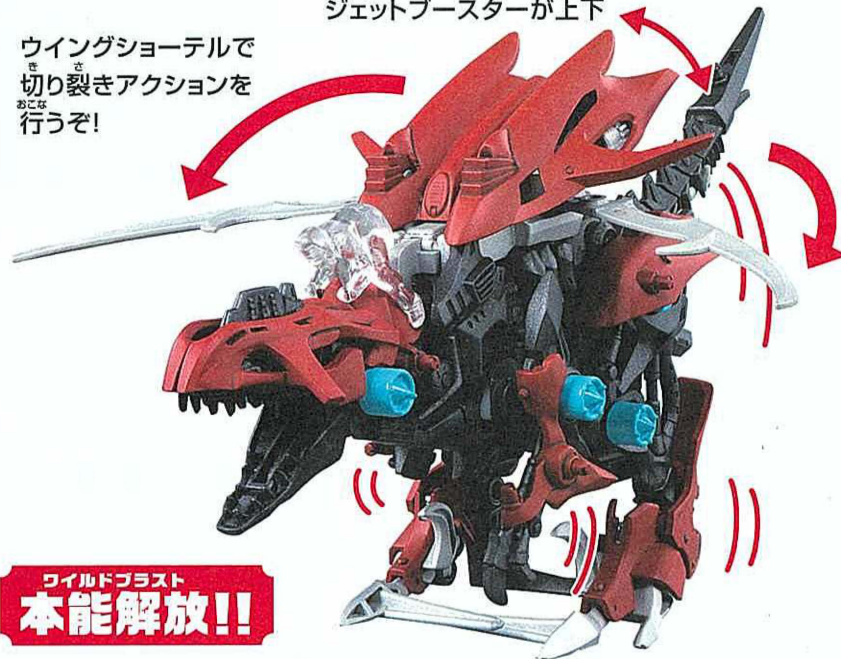

野生プラスト  
本能解放!!

元に戻す時

図のようにウイングショーテルをしっかり後ろに戻そう!

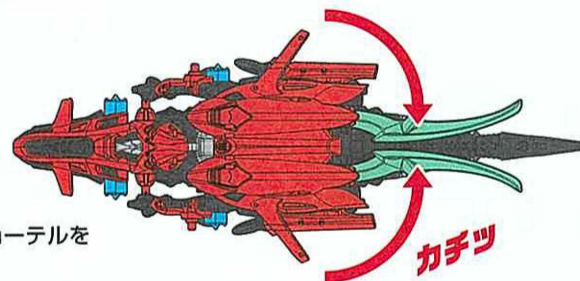

カチッ



# グラフィティラベルの貼り方

余ったラベルは好きな場所に貼って、  
キミだけのゾイドをカスタムしよう！

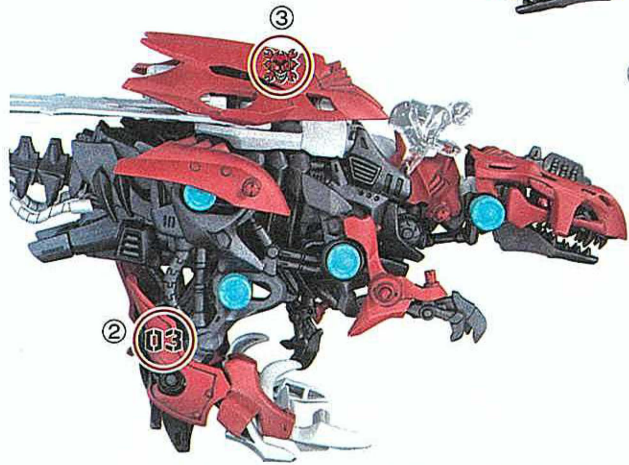
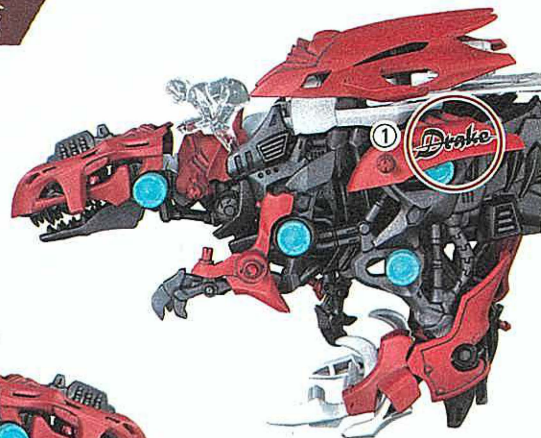

## 自分のゾイドを アプリで撮影しよう！

ゾイドを撮影して、  
キミだけのカッコイイシーンを作り出せ！

ゾイド専用  
写真・動画  
加工アプリ  
「ZFX」



カンタン操作でキミだけの活躍シーンが作れる！  
撮影したらSNSにアップしよう！

## アプリで ゲームをプレイしよう！



### ①アプリをダウンロード！ 公式アプリ「ゾイドワイルド」



アプリストアで検索！

ゾイドワイルド

### ②このQRコードを読み取るう！

ZW02 ギルラプターの  
特典をゲットしよう！  
ZFX で使える素材や  
ゲームの特典が  
もらえるぞ！



ZW02 ギルラプター

## ゾイドシリーズ ラインナップ キミだけのゾイド軍団をつくろう！



最新情報はタカラトミー公式ホームページでチェック！ <http://www.takaratomy.co.jp>



### 警告 (けいこく)

保護者の方へ 必ずお読みください。

●小部品があります。誤飲・窒息の危険がありますので、3才未満のお子様には絶対に与えないでください。

### 注意 (ちゅうい)

●尖った部品があります。取り扱いには十分注意してください。●可動部に指や髪の毛や衣服などはさまないように注意してください。●可動部の隙間には指などを入れないでください。はさまれて怪我をする恐れがあります。●電池を誤使用すると発熱・破裂・液漏れの恐れがあります。以下に注意してください。・二次電池(充電式電池)は、絶対に使用しないでください。・古い電池と新しい電池、いろいろな種類の電池をまぜて使わないでください。・+- (プラスマイナス) を正しくセットしてください。・遊んだ後は必ず電池をはずしてください。・ショートさせたり充電、分解、加熱、火のなかに入れたりしないでください。・万一、電池から漏れた液が目に入った時はすぐに大量の水で洗い、医師に相談してください。皮膚や服に付いた時は水で洗ってください。・廃棄する時は、自治体の廃棄物処理の指示に従ってください。●プラスチック袋を頭から被ったり、顔を覆ったりしないでください。窒息する恐れがあります。●可動部に無理な力を加えないでください。破損する場合があります。●思わぬ事故の恐れがありますので、ご使用後は3才未満のお子様の手の届かない所に保管してください。

＜使用上の注意＞○ご使用前に「復元の書」(本書)をよくお読みください。また読み終わった後は必ず保管しておいてください。  
○本体を持ち運ぶ際は、本体の胴体部をしっかりと持って運んでください。  
○包装材は、開封後はすぐに捨ててください。  
・塗装する時は、より安全な水性塗料のご使用をおすすめします。  
・塗装する時は、必ず窓を開け換気をしてください。  
・塗装する時は、火気は絶対に使わないでください。  
単4形乾電池1本使用(電池は別売りです)。  
REQUIRES 1 LR03 ("AAA" SIZE) BATTERY (NOT INCLUDED).  
※写真やイラストは実際の商品とは異なる場合があります。

## 株式会社 タカラトミー

〒124-8511 東京都葛飾区立石 7-9-10

タカラトミーでは「子どもたちに安全で楽しいおもちゃと夢を」を第一に考えております。そのため、常に製品に対し研究、改良を行っており、お買い上げ時期によって同一製品の中にも多少異なるものや、パッケージの写真やイラストなどと異なる場合がございますがご了承ください。製品につきましては、万全の注意をはらって製造に当たっておりますが、万一お気付きの点がございましたら下記までご連絡ください。

タカラトミーグループ お客様相談室 おかけ間違いのないようご注意ください

製品の修理などについては下記お客様相談室までお問い合わせください

**0570-041031**

タカラトミーサポート

電話受付時間 10～17時 月曜日～金曜日(土日・祝日を除く) <http://www.takaratomy.co.jp/support/index.html>

●たのしいタカラトミーの情報はインターネットで <http://www.takaratomy.co.jp> © TOMY/ZW製作委員会・MBS