

幅の広い脚の取り付け方

別売り商品とシンクロ合体させる時に、脚の幅が広くて腕が取り付けにくい場合は、ブリッツジェットファイターの腕を取り付けるパーツを外側にスライドさせてください。

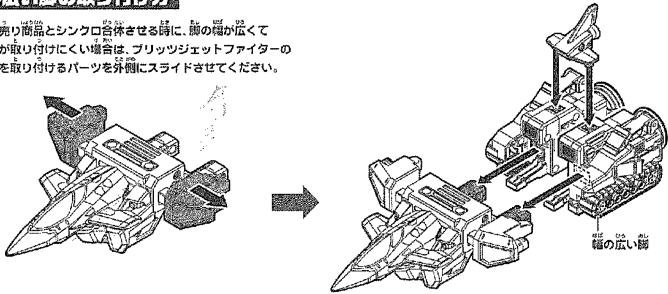

幅の広い脚

バトランプ部分を押しながら腕を差し込みます。

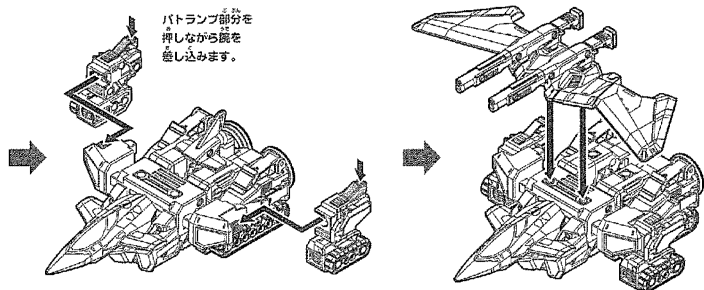

本商品での注意とお願い

■ 可動部や隙間に指を挟まないよう注意してください。

※ 思わぬ怪我の恐れがあります。

株式会社 タカラトミー

〒124-8511 東京都葛飾区立石 7-9-10

タカラトミーでは「子どもたちに安全で楽しいおもちゃと夢を」を第一に考えております。そのため、常に製品に対し研究、改良を行っており、お買い上げ時期によって同一製品の中にも多少異なるものや、パッケージの写真やイラストなどと異なる場合がございますがご了承ください。製品につきましては、万全の注意をはらって製造に当たっておりますが、万一お気付きの点がございましたら下記までご連絡ください。

タカラトミーグループ お客様相談室 おかけ間違いのないようご注意ください

製品の修理などについては下記お客様相談室までお問い合わせください

0570-041031

電話受付時間 10～17時 月曜日～金曜日(土日・祝日を除く)

タカラトミーサポート 検索

<http://www.takaratomy.co.jp/support/index.html>



● 楽しいタカラトミーの情報はインターネットで <http://www.takaratomy.co.jp>

© TOMY / ドライブヘッド・TBS

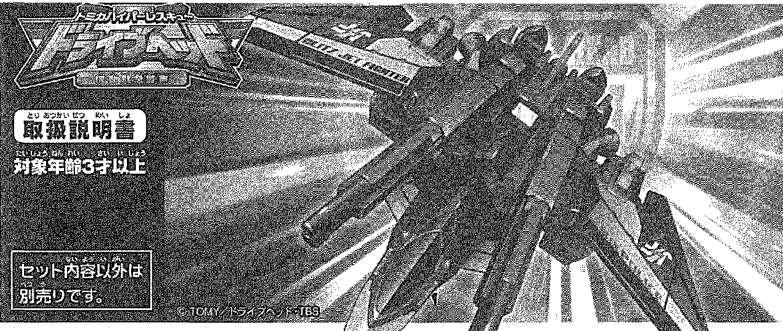

取扱説明書
対象年齢3才以上

セット内容以外は別売りです。

サポートビークルブリッツジェットファイター
LED BLITZJET FIGHTER

※パッケージの写真の光や軌跡はイメージです。 ※写真と商品とは多少異なります。

この度は、タカラトミー「ドライブヘッド サポートビークルブリッツジェットファイター」をお買い上げいただきまして、誠にありがとうございます。ご使用前に、この取扱説明書をよくお読みください。また、読み終わった後は必ず保管しておいてください。

警告 (けいこく)
保護者の方へ 必ずお読みください。

- 小部品があります。誤飲・窒息の危険がありますので、3才未満のお子様には絶対に与えないでください。

注意 (ちゅうい)

- 変形部分や関節など可動部の隙間には指などを入れないでください。はさまれて怪我をする恐れがあります。
- 乗り物ではありません。事故のもとになりますので商品の上には乗らないでください。
- ぶつかけたり、ふりまわすなど乱暴な遊びをしないでください。
- 可動部を無理な方向へ引っ張り曲げたりしないでください。破損する恐れがあります。
- プラスチック袋を頭から被ったり、顔を覆ったりしないでください。窒息する恐れがあります。
- 思わぬ事故の恐れがありますので、ご使用後は3才未満のお子様の手の届かない所に保管してください。

- (お願い) ○ 包装材は開封後すぐに捨ててください。
- ご使用前に、取扱説明書(本紙)をよくお読みください。また、読み終わった後は必ず保管してください。
 - 商品を持ち運ぶ際は、取り付けた部品などを保持せず、商品をしっかり持つてください。
 - 製品の仕様上、各体や変形の動作を行うと色が剥がれたり、彩色面やラベルが割れることがあります。予めご了承ください。

セット内容	● ボディ×1	● 左腕×1	● バイパーショットガン×2
	● ボディ(リバー)×1	● 右腕×1	● シンクロバトツジ×1
	● コックピット×1	● 左脚×1	● ラベル×1
	● 翼×1	● 垂直尾翼×1	● 取扱説明書(本紙)×1

シンクロバトツジは別売りの商品と遊ぶことができます。



フリッツジェットファイターの組み立て方

腕の変形の方法 腕を図のように変形させます。

※()内の番号は反対側に貼ります。

左腕の変形 手を取除します。 ひじから下を回します。 腕をたたみ、ジョイントを合わせます。

右腕も同様に変形させます。

ラベルは図やパッケージを参考に、番号をよく見て貼ってください。

※()内の番号は反対側に貼ります。

脚の変形の方法 脚を図のように変形させます。

ひざパーツを裏面にします。 つま先・かかとを下げます。 右脚も同様に変形させます。

腕の取り付け方 左右の腕をボディに奥まで差し込みます。

右腕 ① ② ③ ④ ⑤ ⑥ ⑦ ⑧ ⑨ ⑩ ⑪ ⑫ ⑬ ⑭ ⑮ ⑯ ⑰ ⑱ ⑲ ⑳ ㉑ ㉒ ㉓ ㉔ ㉕ ㉖ ㉗ ㉘ ㉙ ㉚ ㉛ ㉜ ㉝ ㉞ ㉟ ㊱ ㊲ ㊳ ㊴ ㊵ ㊶ ㊷ ㊸ ㊹ ㊺ ㊻ ㊼ ㊽ ㊾ ㊿

ボディ ① ② ③ ④ ⑤ ⑥ ⑦ ⑧ ⑨ ⑩ ⑪ ⑫ ⑬ ⑭ ⑮ ⑯ ⑰ ⑱ ⑲ ⑳ ㉑ ㉒ ㉓ ㉔ ㉕ ㉖ ㉗ ㉘ ㉙ ㉚ ㉛ ㉜ ㉝ ㉞ ㉟ ㊱ ㊲ ㊳ ㊴ ㊵ ㊶ ㊷ ㊸ ㊹ ㊺ ㊻ ㊼ ㊽ ㊾ ㊿

左腕 ① ② ③ ④ ⑤ ⑥ ⑦ ⑧ ⑨ ⑩ ⑪ ⑫ ⑬ ⑭ ⑮ ⑯ ⑰ ⑱ ⑲ ⑳ ㉑ ㉒ ㉓ ㉔ ㉕ ㉖ ㉗ ㉘ ㉙ ㉚ ㉛ ㉜ ㉝ ㉞ ㉟ ㊱ ㊲ ㊳ ㊴ ㊵ ㊶ ㊷ ㊸ ㊹ ㊺ ㊻ ㊼ ㊽ ㊾ ㊿

腕の取り付け方 バトロンプ部分を押しながら 左右の腕をボディに差し込みます。

パトランプ ① ② ③ ④ ⑤ ⑥ ⑦ ⑧ ⑨ ⑩ ⑪ ⑫ ⑬ ⑭ ⑮ ⑯ ⑰ ⑱ ⑲ ⑳ ㉑ ㉒ ㉓ ㉔ ㉕ ㉖ ㉗ ㉘ ㉙ ㉚ ㉛ ㉜ ㉝ ㉞ ㉟ ㊱ ㊲ ㊳ ㊴ ㊵ ㊶ ㊷ ㊸ ㊹ ㊺ ㊻ ㊼ ㊽ ㊾ ㊿

右腕 ① ② ③ ④ ⑤ ⑥ ⑦ ⑧ ⑨ ⑩ ⑪ ⑫ ⑬ ⑭ ⑮ ⑯ ⑰ ⑱ ⑲ ⑳ ㉑ ㉒ ㉓ ㉔ ㉕ ㉖ ㉗ ㉘ ㉙ ㉚ ㉛ ㉜ ㉝ ㉞ ㉟ ㊱ ㊲ ㊳ ㊴ ㊵ ㊶ ㊷ ㊸ ㊹ ㊺ ㊻ ㊼ ㊽ ㊾ ㊿

ボディ ① ② ③ ④ ⑤ ⑥ ⑦ ⑧ ⑨ ⑩ ⑪ ⑫ ⑬ ⑭ ⑮ ⑯ ⑰ ⑱ ⑲ ⑳ ㉑ ㉒ ㉓ ㉔ ㉕ ㉖ ㉗ ㉘ ㉙ ㉚ ㉛ ㉜ ㉝ ㉞ ㉟ ㊱ ㊲ ㊳ ㊴ ㊵ ㊶ ㊷ ㊸ ㊹ ㊺ ㊻ ㊼ ㊽ ㊾ ㊿

左腕 ① ② ③ ④ ⑤ ⑥ ⑦ ⑧ ⑨ ⑩ ⑪ ⑫ ⑬ ⑭ ⑮ ⑯ ⑰ ⑱ ⑲ ⑳ ㉑ ㉒ ㉓ ㉔ ㉕ ㉖ ㉗ ㉘ ㉙ ㉚ ㉛ ㉜ ㉝ ㉞ ㉟ ㊱ ㊲ ㊳ ㊴ ㊵ ㊶ ㊷ ㊸ ㊹ ㊺ ㊻ ㊼ ㊽ ㊾ ㊿

（横から見た図）

ボディバンパーの取り付け方 ボディバンパーをボディに取り付けます。

ボディバンパー ① ② ③ ④ ⑤ ⑥ ⑦ ⑧ ⑨ ⑩ ⑪ ⑫ ⑬ ⑭ ⑮ ⑯ ⑰ ⑱ ⑲ ⑳ ㉑ ㉒ ㉓ ㉔ ㉕ ㉖ ㉗ ㉘ ㉙ ㉚ ㉛ ㉜ ㉝ ㉞ ㉟ ㊱ ㊲ ㊳ ㊴ ㊵ ㊶ ㊷ ㊸ ㊹ ㊺ ㊻ ㊼ ㊽ ㊾ ㊿

コックピットの取り付け方 コックピットをボディに取り付けます。

コックピット ① ② ③ ④ ⑤ ⑥ ⑦ ⑧ ⑨ ⑩ ⑪ ⑫ ⑬ ⑭ ⑮ ⑯ ⑰ ⑱ ⑲ ⑳ ㉑ ㉒ ㉓ ㉔ ㉕ ㉖ ㉗ ㉘ ㉙ ㉚ ㉛ ㉜ ㉝ ㉞ ㉟ ㊱ ㊲ ㊳ ㊴ ㊵ ㊶ ㊷ ㊸ ㊹ ㊺ ㊻ ㊼ ㊽ ㊾ ㊿

翼の取り付け方 翼をボディに取り付けます。

翼 ① ② ③ ④ ⑤ ⑥ ⑦ ⑧ ⑨ ⑩ ⑪ ⑫ ⑬ ⑭ ⑮ ⑯ ⑰ ⑱ ⑲ ⑳ ㉑ ㉒ ㉓ ㉔ ㉕ ㉖ ㉗ ㉘ ㉙ ㉚ ㉛ ㉜ ㉝ ㉞ ㉟ ㊱ ㊲ ㊳ ㊴ ㊵ ㊶ ㊷ ㊸ ㊹ ㊺ ㊻ ㊼ ㊽ ㊾ ㊿

垂直尾翼の取り付け方 垂直尾翼を脚に取り付けます。

垂直尾翼 ① ② ③ ④ ⑤ ⑥ ⑦ ⑧ ⑨ ⑩ ⑪ ⑫ ⑬ ⑭ ⑮ ⑯ ⑰ ⑱ ⑲ ⑳ ㉑ ㉒ ㉓ ㉔ ㉕ ㉖ ㉗ ㉘ ㉙ ㉚ ㉛ ㉜ ㉝ ㉞ ㉟ ㊱ ㊲ ㊳ ㊴ ㊵ ㊶ ㊷ ㊸ ㊹ ㊺ ㊻ ㊼ ㊽ ㊾ ㊿

ハイパーショットガンの取り付け方 ハイパーショットガンを翼に取り付けます。

ハイパーショットガン ① ② ③ ④ ⑤ ⑥ ⑦ ⑧ ⑨ ⑩ ⑪ ⑫ ⑬ ⑭ ⑮ ⑯ ⑰ ⑱ ⑲ ⑳ ㉑ ㉒ ㉓ ㉔ ㉕ ㉖ ㉗ ㉘ ㉙ ㉚ ㉛ ㉜ ㉝ ㉞ ㉟ ㊱ ㊲ ㊳ ㊴ ㊵ ㊶ ㊷ ㊸ ㊹ ㊺ ㊻ ㊼ ㊽ ㊾ ㊿

フリッツジェットファイター完成

別売りのウォーカービークルとシンクロ合体させよう!

※図や写真はドライブヘッド01 MKII サイクロンインターセプターで説明しています。
 ※他のウォーカービークルとのシンクロ合体はパッケージの写真を参考に合体させてください。

1 ハイパーショットガンと垂直尾翼を外します。

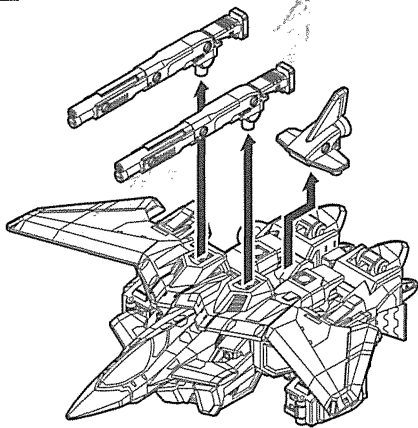

2

コックピットと翼を外します。

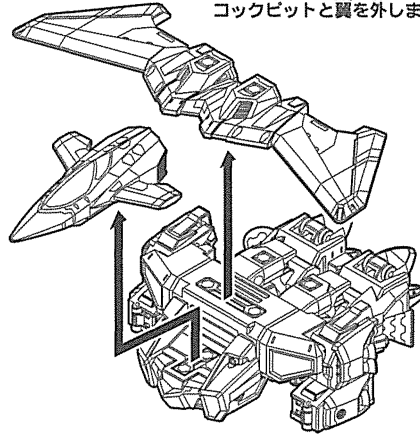

3 ボディーバンパーと両腕、両脚を外します。

バトランプ部分を押しながら
左右の腕を取り外します。

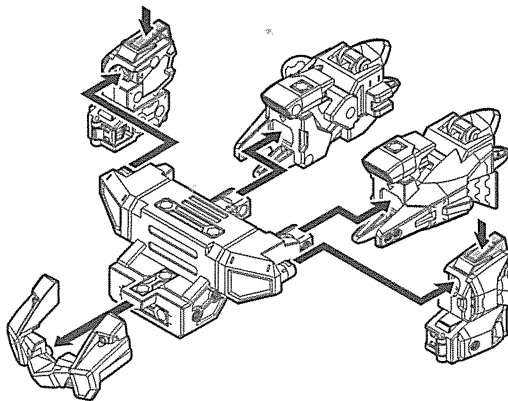

4 翼に垂直尾翼を取り付けます。

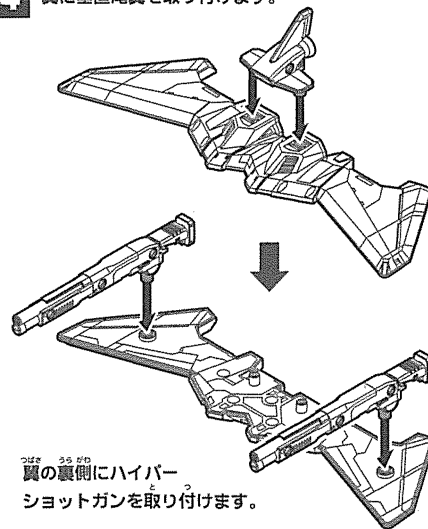

翼の裏側にハイパー
ショットガンを取り付けます。

5

左腕を内のように変形させます。

右腕も同様に
変形させます。

左脚を内のように変形させます。

右脚も同様に
変形させます。

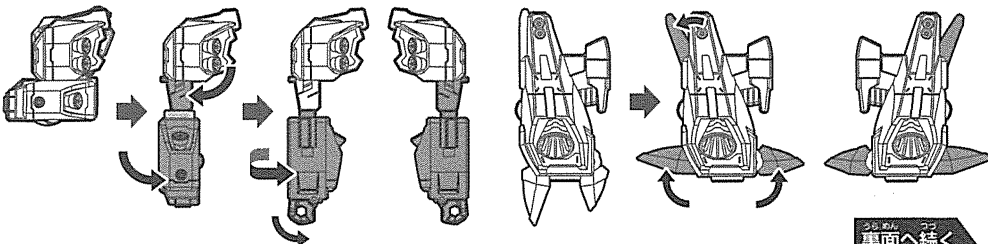

裏面へ続く

6 サイクロンインターセプターを
ウォーカービークルフォームにします。

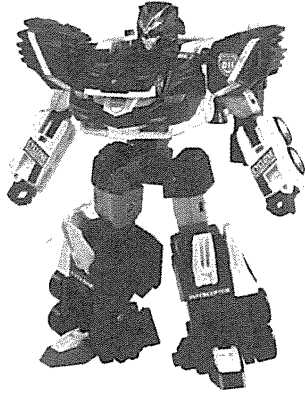

サイクロンインターセプター (別売り)

7 サイクロンインターセプターのパーツを外します。

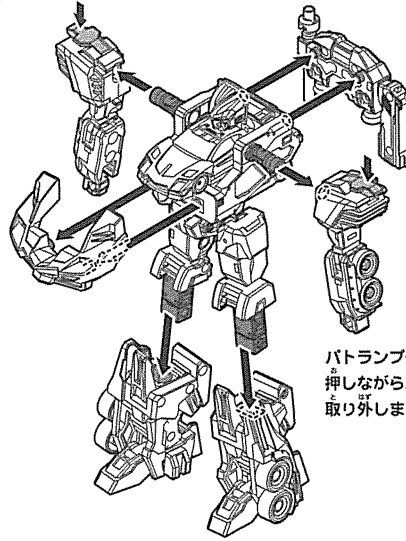

バトランプ部分を
押しながら腕を
取り外します。

8 ブリッツジェットファイターの
パーツをサイクロンインター
セプターのボディに取り付けます。

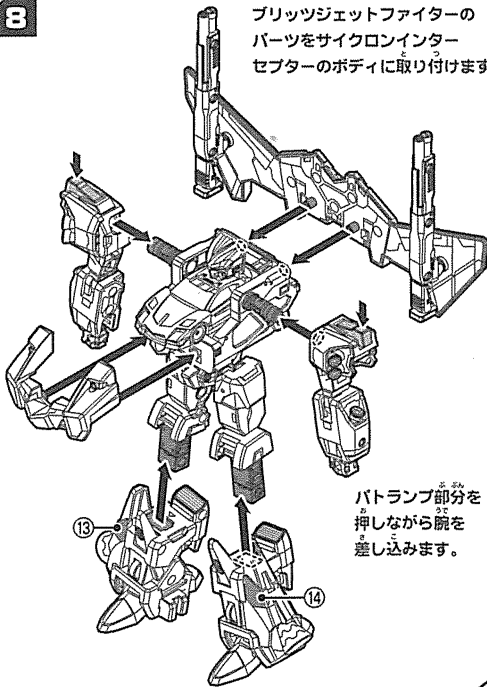

バトランプ部分を
押しながら腕を
差し込みます。

9 シンクロ合体の完成です。 **ジェットストライカー**
ウォーカービークルフォーム

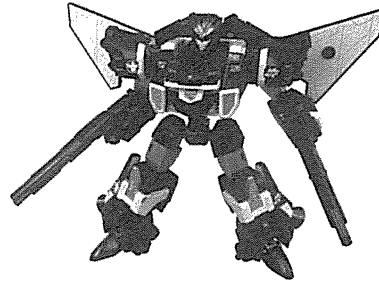

ハイパーショットガンを外して手に持たせる事ができます。

ジェットフォーム

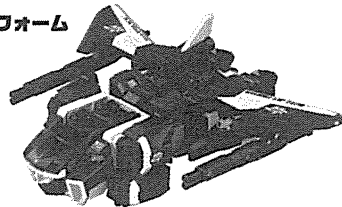

ジェットストライカーはジェットフォームに変形できます。

10 外したサイクロンインターセプターの
パーツをブリッツジェットファイターの
ボディに取り付ける事ができます。

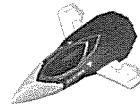
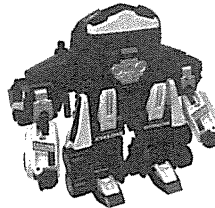

コックピットは取り外して
単独で遊ぶ事ができます。