

コンテナの盛り方

※可動部や隙間に指を挟まないように注意してください!

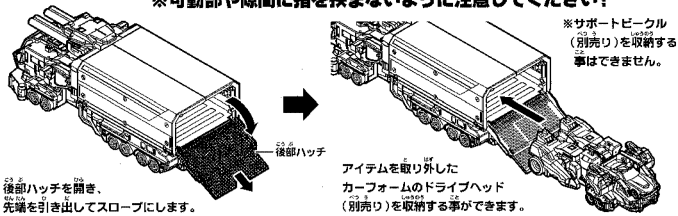

コンテナは固のように展開すると、整備ブースになります。

整備アームとコマンダーヘッドを左右いずれかに収納する事ができます。

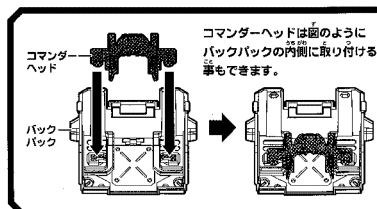
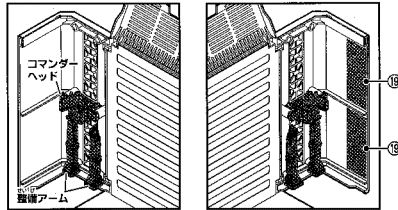
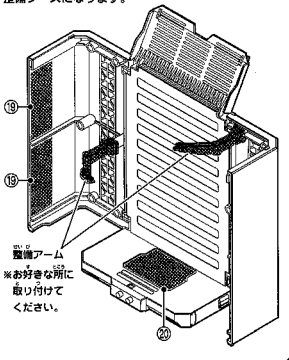

本商品での注意とお願い

- ※思わぬ怪我の恐れがあります。
- 可動部や隙間に指を挟まないよう注意してください。

株式会社 タカラトミー

〒124-8511 東京都葛飾区立石 7-9-10

タカラトミーでは「子どもたちに安全で楽しいおもちゃと夢を」を第一に考えております。そのため、常に製品に対し研究、改良を行っており、お買い上げ時期によって同一製品の中にも多少異なるものや、パッケージの写真やイラストなどと異なる場合がございしますがご了承ください。製品につきますまでは、万全の注意を払って製造に当たっておりますが、万一お気付きの点がございましたら下記までご連絡ください。

「タカラトミーグループ お客様相談室 おかけ間違いのないようご注意ください」

製品の修理などについては下記お客様相談室までお問い合わせください

0570-041031

タカラトミーサポート 検索

電話受付時間 10~17時 月曜日~金曜日 (土日・祝日を除く)

<http://www.takaratomy.jp/support/index.html>

●たのしみタカラトミーの情報はインターネットで <http://www.takaratomy.jp> © TOMY/ドライブヘッド-TBS

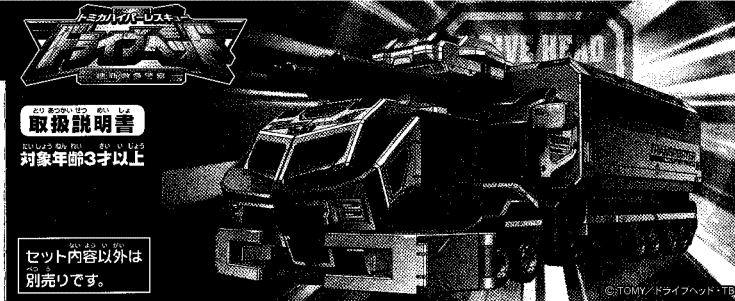

取扱説明書

対象年齢3才以上

セット内容以外は別売りです。

トミカ TRANSPORTER GAIA

※パッケージの写真の光や軌跡はイメージです。

この度は、タカラトミー「ドライブヘッドトランスポーターガイア」をお買い上げいただきまして、誠にありがとうございます。ご使用前に、この取扱説明書をよくお読みください。また、読み終わった後は必ず保管しておいてください。



警告 (けいこく)

保護者の方へ必ずお読みください。

- 小部品があります。誤飲・窒息の危険がありますので、3才未満のお子様には絶対に与えないでください。



注意 (ちゅうい)

- 変形部分や関節など可動部の隙間には指などを入れしないでください。はさまれて怪我をする恐れがあります。
- 乗り物ではありません。事故のもとになりますので商品の上には乗らないでください。
- ぶついたり、ふりまわすなど乱暴な遊びをしないでください。
- 可動部を無理な方向へ引つっこつたり曲げたりしないでください。破損する恐れがあります。
- プラスチック袋を頭から被ったり、顔を覆ったりしないでください。窒息する恐れがあります。
- 思わぬ事故の恐れがありますので、ご使用後は3才未満のお子様手の届かない所に保管してください。

- (お願い) ○包装材は開封後すぐに捨ててください。
○ご使用前に、取扱説明書(本紙)をよくお読みください。また、読み終わった後は必ず保管してください。
○商品を持ち運ぶ際は、取り付けた部品などを所持し、商品をしっかり持ってください。
○製品の仕様上、各パーツの変形動作を行うと色が移ったり、彩色部やラベルが削られることがあります。予めご了承ください。

セット内容

- 本体×1
- ヘッドルーフ×1
- Jバックパック×1
- コンテナ×1
- ギガブラスター×2
- 赤色灯×1
- コマンダーヘッド×1
- 整備アームA、B×各1
- シンクロ(ツジ)×1
- ラベル×1
- 取扱説明書(本紙)×1

シンクロパジは「ドライブヘッド」の商品と遊ぶことができます。

TAKARA TOMY

トランスポーターガイアの組み立て方

※可動部や隙間に指を挟まないように注意してください!

ヘッドルーフの取り付け方

ヘッドルーフを本体に取り付けます。

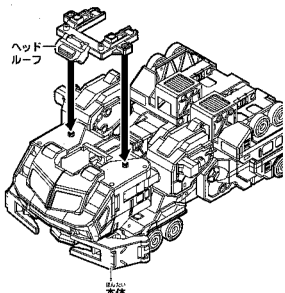

脚の強形の仕方

脚を伸ばし、ジョイントを合わせます。

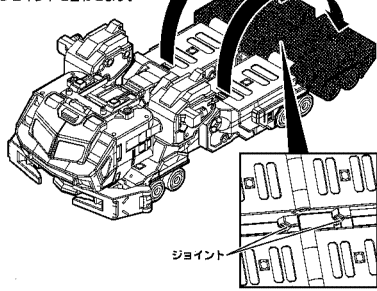

コンテナの取り付け方

コンテナを本体に取り付けます。

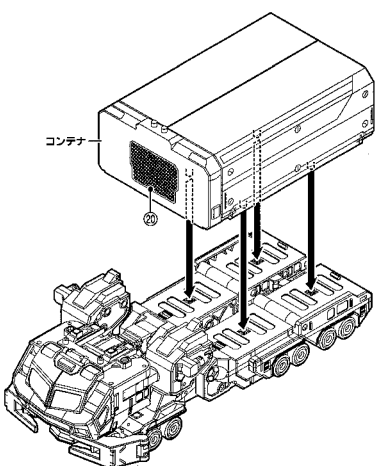

ラベルは面やパッケージを参考に、番号をよく見て貼ってください。

ギガブラスター・赤色灯の取り付け方

ギガブラスターを赤色灯に取り付け、コンテナに取り付けます。

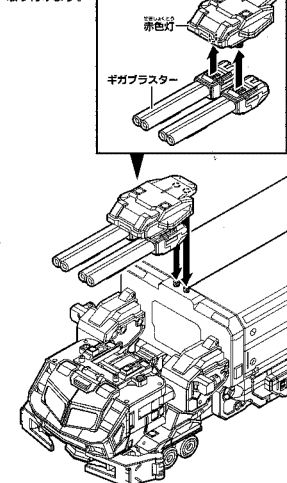

トランスポーターガイア完成

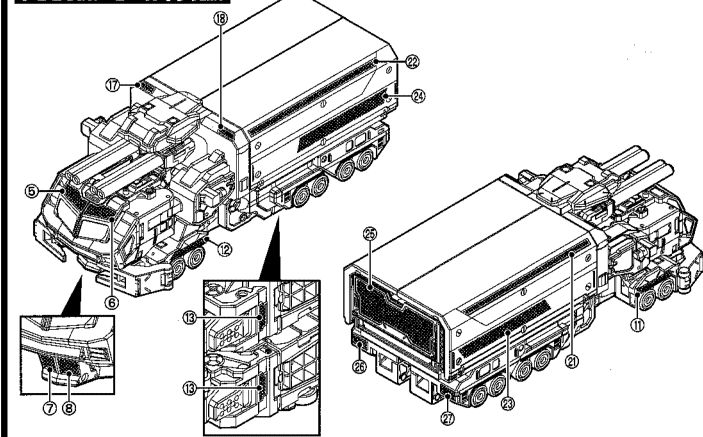

カーフォームからウォーカービークルフォームへの変形の仕方

※可動部や隙間に指を挟まないように注意してください!

1 コンテナを係ります。

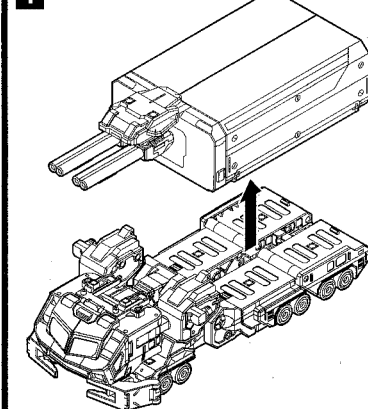

2 脚をたたみ、ジョイントを合わせます。

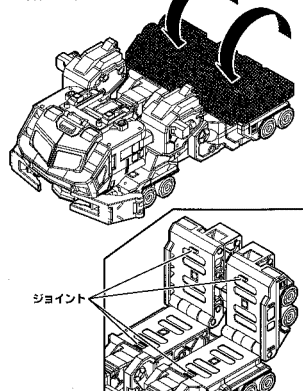

3 左腕をこのように変形させます。

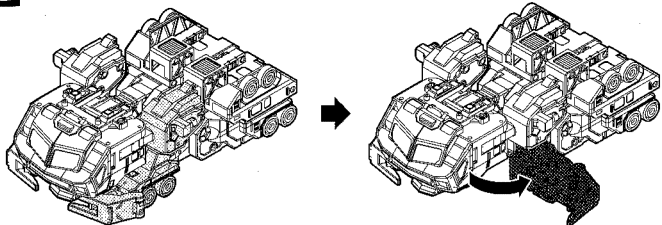

腕を肘から外側に開きます。

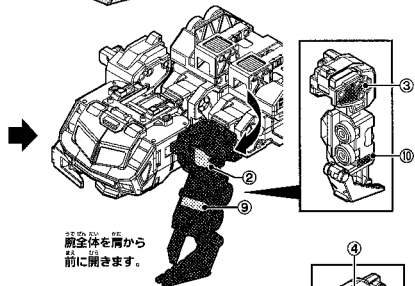

胴全体を前から前に開きます。

4 脚をこのように変形させます。

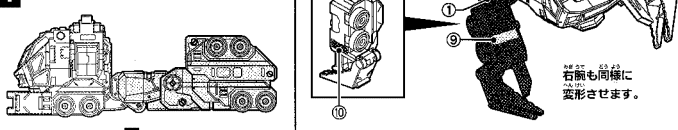

右腕も同様に
変形させます。

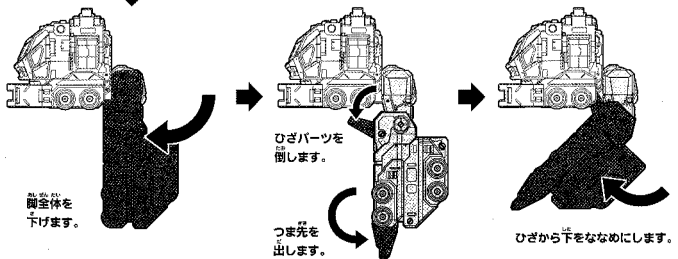

胴全体を
下げます。

ひざ部分を
倒します。

つま先を
出します。

ひざから下をななめにします。

5 ハンドルーフの腕を出します。

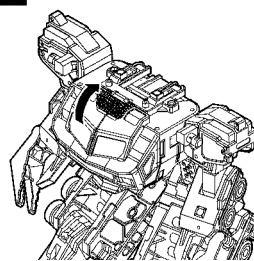

6

ウォーカービークルフォーム完成

キガブラスターを腕に取り付ける事ができます。

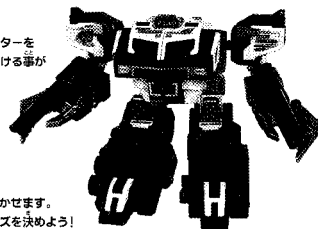

各関節が動かせます。
自由にポーズを決めよう!

※カーフォームに戻す場合は逆の手順で戻してください。

別売りのウォーカービークルとシンクロ合体させよう!

※可動部や隙間に指を挟まないように注意してください!

※面や手裏はドライブヘッド02 MKII プレイバックドラフトで説明しています。

※他のウォーカービークルとのシンクロ合体も同様にしてください。 ※キガブラスターを外した状態で変形を始めてください。

1 脚をこのように変形させます。

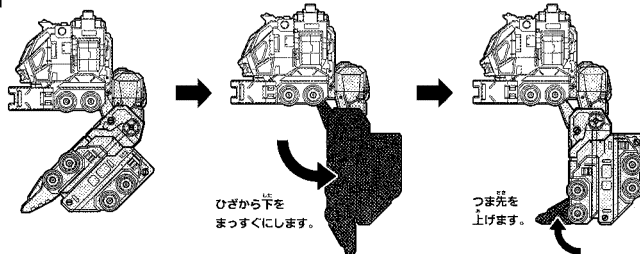

ひざから下を
まっすぐにします。

つま先を
上げます。

腕部分を
下げます。

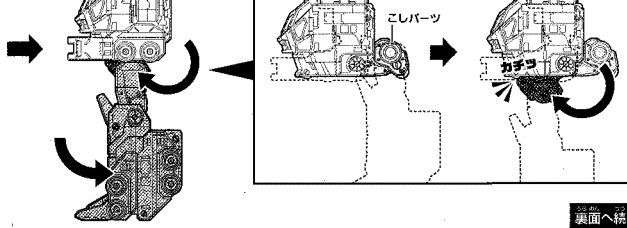

裏面へ続く

2 プレイバックドラフトの両腕と両脚を外します。

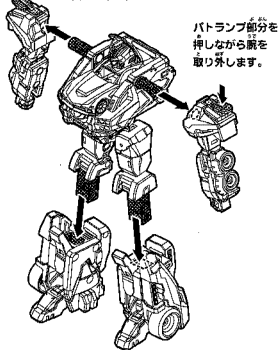

バトランプ部分を
押しながら腕を
取り外します。

3 プレイバックドラフトのパーツをこのように変形させます。

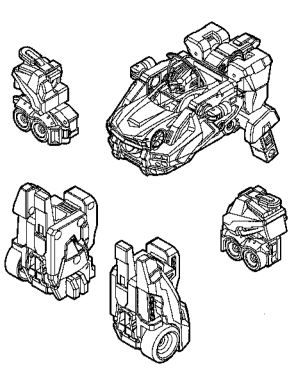

4 ハンドルーフとバックパックを外します。

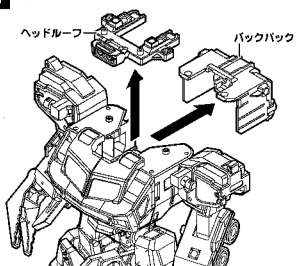

ハンドルーフ

バックパック

5 腕のパーツを開き、プレイバックドラフトのボディを取り付けます。

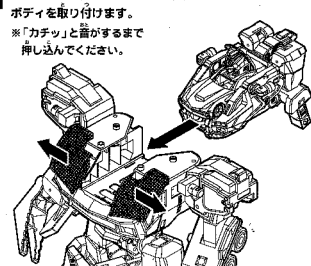

※「カチッ」と音がするまで
押し込んでください。

6

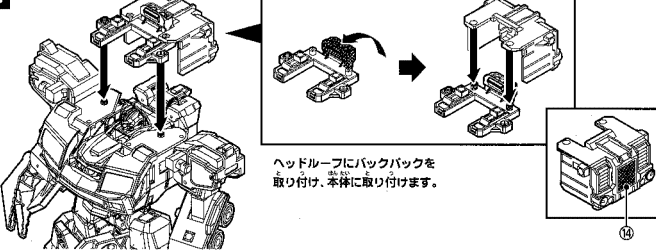

ハンドルーフにバックパックを
取り付け、本体に取り付けます。

14

7 プレイバックドラフトの腕を本体の腕に取り付けます。

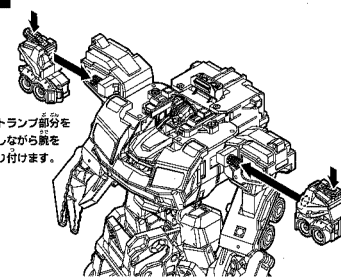

バトランプ部分を
押しながら腕を
取り付けます。

8 コマンダーヘッドをハンドルーフに取り付けます。

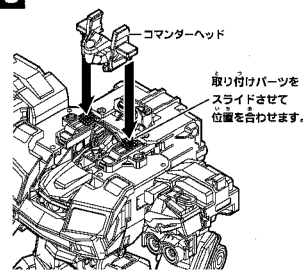

コマンダーヘッド

取り付け部分を
スライドさせて
位置を合わせます。

9 プレイバックドラフトの脚を本体の脚の後ろに取り付けます。

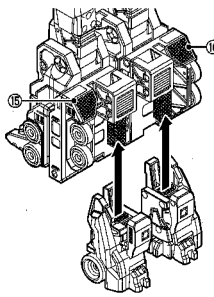

10 左腕をこのように変形させます。

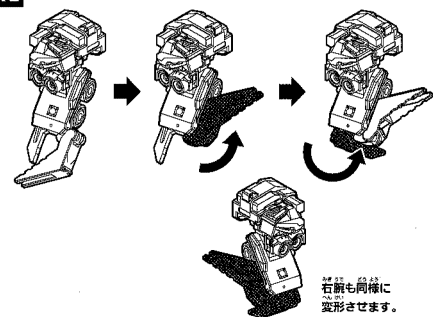

右腕も同様に
変形させます。

11

シンクロ合体完成

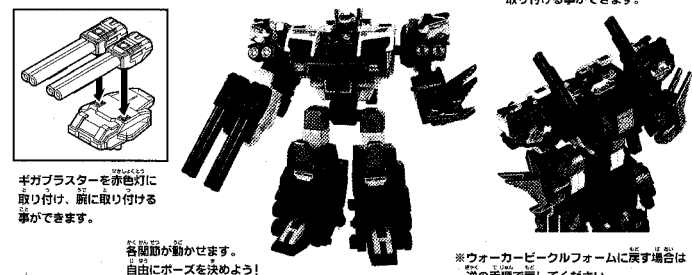

キガブラスターを両手に
取り付け、腕に取り付ける
事ができます。

各関節が動かせます。
自由にポーズを決めよう!

※ウォーカービークルフォームに戻す場合は
逆の手順で戻してください。