

いっぱい電車をとろう！ ぼくの プラレールカメラ

とあつかぜつめいしよ 取り扱い説明書

単3形アルカリ乾電池3本使用(電池は別売です) 対象年齢3才以上
REQUIRES 3 LR6 ("AA" SIZE) BATTERIES (NOT INCLUDED). JR東日本商品化許諾済

「保護者のかたと一緒にお読みください」

この度は、タカラトミー「ぼくのプラレールカメラ」をお買い上げいただきまして、誠にありがとうございます。
ご使用前に、この取り扱い説明書をよくお読みください。また、読み終わった後は、必ず保管しておいてください。

警告

保護者の方へ必ずお読みください。

- 小部品があります。誤飲・窒息の危険がありますので、3才未満のお子様には絶対に与えないでください。
- ご使用前に取り扱い説明書をよくお読みください。

注意

- 長時間続けての使用は避けて、適度に休憩をお取りください。
- 暗いところで遊ばないでください。
- 歩きながらのご使用はおやめください。思わぬ事故の危険があります。
- 電池を誤使用すると、発熱・破裂・液漏れの恐れがあります。下記に注意してください。
 - ・二次電池(充電式電池)は絶対に使用しないでください。
 - ・古い電池と新しい電池、いろいろな種類の電池を混ぜて使わないでください。
- +⊖(プラスマイナス)を正しくセットしてください。
 - ・ショートさせたり充電、分解、加熱、火の中に入れてたりしないでください。
 - ・万一、電池から漏れた液が目に入ったときはすぐに大量の水で洗い、医師に相談してください。皮膚や服に付いたときは水で洗ってください。
 - ・廃棄するときは、自治体の廃棄物処理の指示に従ってください。
- 思わぬ事故の恐れがありますので、ご使用後は3才未満のお子様の手の届かないところに保管してください。
- プラスチックの袋を頭から被ったり顔を覆ったりしないでください。
- 内部の画面にガラスを使用しています。乱暴な扱いはしないでください。
- ストラップを使用するときは、ひもを首などに巻きつけたりしないでください。



- ＜お願い＞
- 梱包材は、開封後すぐに捨ててください。
 - 落としたり、ぶつけたりしないでください。本体を分解、変形、改造したり、ご自身で修理しないでください。故障の原因になります。
 - 本製品は非防水のため、絶対に濡らさないでください。故障の原因になります。
 - 故障の原因になりますので、直接日光の当たる場所、炎天下の車内、暖房器具の近くなど高温になるところや、温度が低すぎるところには放置、保管しないでください。
 - 本体に水や異物などを入れたり、極端に多湿、ほこりの多い場所での使用、放置、保管はさけてください。火災、感電などの原因になります。またmicroSDメモリーカードスロットにも異物を入れないように注意してください。
 - 消失したデータについては保証できません。ご了承ください。
 - 画像記録中に本機に衝撃を与えると、画像ファイルが正常に記録されない場合がありますので、ご注意ください。

- microSDメモリーカードを本機に入れるときは、まっすぐに挿入してください。
- microSDメモリーカードにデータを記録中、消去中は絶対にmicroSDメモリーカードを取り出したり、機器の電源を切ったりしないでください。
- 撮影した画像を他人と共有したり、ネットワークにアップロードする際には、肖像権や著作権などに十分ご注意ください。
- 長時間遊ばないときは必ず電池を抜いておいてください。
- ご使用前に、取り扱い説明書をよくお読みください。また読み終わった後は必ず保管してください。

セット内容

- カメラ本体・・・1個
- 取り扱い説明書・・・1枚

各部の名称

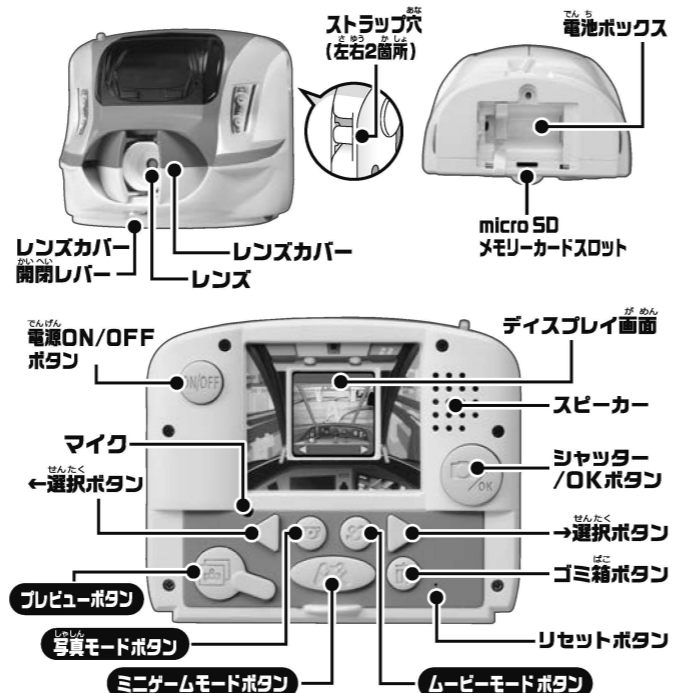

保証とアフターサービス(必ずお読みください。)

＜保証書＞所定事項記入及び記載内容をお確かめのうえ、大切に保管してください。
保証期間はご購入の日より6ヶ月です。

- 保証規定
- 保証期間(ご購入後6ヶ月)内において、正常な使用状態で製造上の不備により故障した場合は、無料で修理いたします。
 - お客様ご自身による修理、分解、改造は絶対に行わないでください。一切の責任を負いかねます。また、保証の対象外です。
 - 電池及びご使用中に生じる汚れ、傷、外觀上の変化は保証の対象外です。
 - 修理可能期間は、通常製造打ち切り後1年間を基準とします。ただし、修理または交換の際に、予告なく類似の代替品とさせていただきます。
 - 修理期間中でも、次の場合は有料修理・調整となります。
 - ①保証書の提示がない場合。
 - ②保証書にお買い上げ店の捺印、及びお買い上げ年月日の記載がない場合。
 - ③保証書の所定事項の未記入、あるいは改ざんなどがある場合。
 - ④誤ったご使用、お取り扱いの不注意による故障の場合。
 - ⑤お買い上げ後の輸送・移動・落下・水没などによる故障及び損傷の場合。
 - ⑥火災・地震・水害及びその他の天災・地変などによる故障及び損傷の場合。
 - ⑦電池の液漏れによる故障及び損傷の場合。
- 6.この保証書は、日本国内においてのみ有効です。
This warranty card is valid for service in Japan only.
※故障品の修理を迅速かつ円滑に行うために、修理をご希望の際は、お買い上げ店にご持参せず、必ずタカラトミーお客様相談室にお問合せいただき、その後保証書と製品をタカラトミーお客様相談室にて直接ご送付ください。

遊ぶ前の準備

電池の入れかた

- ①本体底面の電池フタのネジをドライバーで矢印の方向に回してゆるめ、電池フタを外します。
- ②単3形アルカリ乾電池(別売り)3本を、⊕⊖を間違えないようにセットしてください。電池を入れる際、中の帯を電池の下に敷いておくと、電池の取り出しの際に帯の端を引いて簡単に取り出す事が出来ます。

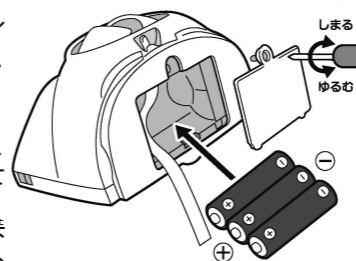

レンズカバーの開きかた

レンズカバーの下にあるレバーを操作してレンズカバーを開きます。

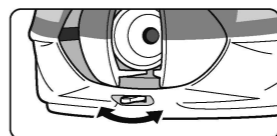

電源オン/オフ

電源ON/OFFボタンを長押ししてください。電源がオンになります。電源がオンの状態でボタンを長押しすると、電源がオフになります。

オートパワーオフ

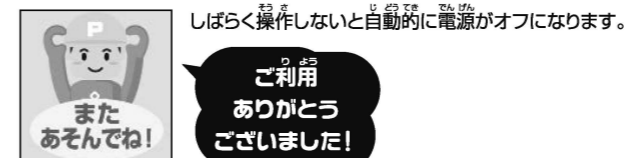

リセット操作

- 次のような場合はリセット操作をしてください。
 - ・本体が強いショックなどをうけて、動作がおかしくなったとき。
 - ・画面の状態、音の動作がおかしいとき。

★リセットしても写真のデータは消えません。リセットボタンを、先の細い物で軽く押してください。

初期化

初期化を行うと本体に保存したデータが全て消え、買った時の状態になります。ゴミ箱ボタンを長押ししてください。確認画面が出ますので「する」を選んでOKボタンを押してください。

★一度消したデータは元には戻りません。必要なとき以外は行わないでください。

microSDメモリーカード(別売り)内のデータクリア

microSDメモリーカードのデータを消すときは本書裏面の「プレビューモード(撮影した写真やムービーを消したい時は?)」を見てください。

microSDメモリーカード(別売り)について

- 本商品でmicroSDメモリーカード(別売り)をご使用になる前に、必ずお読みください。
- 約50枚を超えるデータを保存するときやムービーを保存するときは、microSDメモリーカード(別売り)が必要です。
- 空のmicroSDメモリーカード(別売り)や本商品以外のデータが保存されているmicroSDメモリーカード(別売り)は、正しく稼働するまで数分以上の時間がかかることがあります。
- 他のデジカメやPCなどの保存データが入っているmicroSDメモリーカード(別売り)をご使用になる場合は、データのバックアップを行い、マイクロSDメモリーカード(別売り)内のデータを全て削除してからご使用ください。
- 対応のmicroSDメモリーカード(別売り)は、本書裏面の商品スペックをご参照ください。

★microSDメモリーカード(別売り)はデータを消失する場合がありますので定期的なバックアップの上でご使用ください。消失したデータについては保証できません。

microSDメモリーカード(別売り)の装着のしかた

電池フタをはずし、(電池の入れかた参照)図のような向きでmicroSDメモリーカード(別売り)をカチッと音がするまで挿して装着してください。再度microSDメモリーカード(別売り)をカチッと音がするまで押し込むと、取り外すことが出来ます。

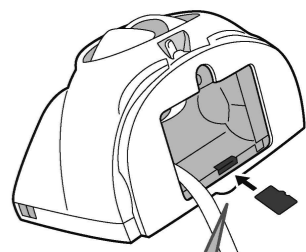

- ★microSDメモリーカード(別売り)を装着及び取り外すときは、必ず電源をオフしてから行ってください。
- ★液晶画面側にmicroSDメモリーカード(別売り)のウラ面がくるようにしてください。
- ★装着及び外すときはmicroSDメモリーカード(別売り)が飛び出さないようにしっかりと指の腹でおさえてください。

※microSDメモリーカード(別売り)を入れている時は、データの保存は自動的にmicroSDメモリーカード(別売り)にされます。

遊んでみよう!

写真モード

写真を撮ってみよう!

- ①写真モードボタンを押して写真モードにします。

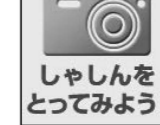

フォーン!
写真モードへ
出発進行!



- ②被写体にレンズを向けて、OKボタンを押すと撮影できます。

フォトフレームを使ってみよう!



写真モードで撮影をする前に、左右選択ボタンを押すとフレームが選べます。好きなフレームを選んだら、被写体にレンズを向けてOKボタンを押して撮影してください。

フォトフレームはミニゲームモード(後述)をクリアするとどんどん増えるよ!

ムービーモード

★ムービーモードを使用するには別売りのmicroSDメモリーカードが必要です。
★ムービー撮影中はマイクを使いまでのマイク穴を手でふさがないようにご注意ください。

ムービーを撮ってみよう!



①ムービーボタン(📷)を押してムービーモードにします。

フォーン!
ムービーモードへ
出発進行!

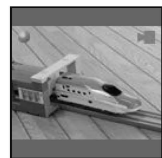

②OKボタン(%)を押すとムービー撮影が開始します。



③もう一度OKボタン(%)を押すと終了し、データが保存されます。
※1つのムービーは最大で約3分間の連続撮影が可能です。
(約3分経つと、自動的にデータ保存画面に移動します。)

ムービーの保存可能枚数

2GBのmicroSDメモリーカード(別売り)を使えば、3分間のムービーが約40本保存できます。

フォトフレームを使ってみよう!

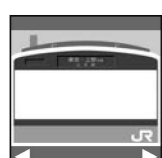

ムービーモードで撮影をする前に、左右選択ボタン<|>を押すとフレームが選べます。好きなフレームを選んだらOKボタン(%)を押してムービー撮影を開始してください。

フォーン!
E231系
山手線!

フォトフレームは
ミニゲームモード(横断)を
クリアするとどんどん増えるよ!

写真・ムービーの上手な撮り方

- 1.撮影する人は撮影ボタンを押すときにカメラが動かないようにしましょう。
- 2.必ず本体と被写体を30cm以上離して撮影しましょう。
- 3.逆光で撮影すると被写体が暗くなります。
- 4.明るいところで撮影しましょう。室内、日陰では暗くなります。

プレビューモード

撮影した写真やムービーを見てみよう!



①プレビューボタン(📷)を押してプレビューモードにします。

フォーン!
プレビューモードへ
出発進行!

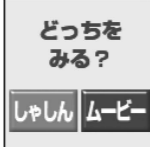

②左右選択ボタン<|>を押して写真かムービーのどちらかを選び、OKボタン(%)を押してください。

③見たいデータの保存先を選んでOKボタン(%)を押します。
※ムービーを選んだ場合はこの画面は表示されません。

・写真の場合
左右選択ボタン<|>を押すと保存されている写真が順番に表示されます。

・ムービーの場合
左右選択ボタン<|>を押すと保存されているムービーが順番に表示されます。
OKボタン(%)を押すと再生されます。
ムービー再生中にOKボタン(%)を押すと一時停止します。

★保存されたデータの数が増えるほど画面表示に時間がかかります。

撮影した写真やムービーを消したい時は?



①プレビューボタン(📷)を押してプレビューモードにします。

フォーン!
プレビューモードへ
出発進行!

②左右選択ボタン<|>を押して写真かムービーのどちらかを選び、OKボタン(%)を押してください。

③見たいデータの保存先を選んでOKボタン(%)を押します。
※ムービーを選んだ場合はこの画面は表示されません。

④左右選択ボタン<|>で消したいデータを選び、ゴミ箱ボタン(🗑️)を押してください。確認の画面になり、「けす」を選んでOKボタン(%)を押すと消去されます。

★一度消したデータは元には戻りません。必要なときは元に戻してください。

カメラ本体に保存された写真のデータをmicroSDメモリーカード(別売り)に移動するには?

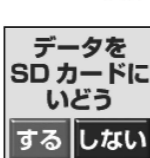

①本体内蔵メモリーに保存された写真を表示させます。(表示のさせかたは「プレビューモード」の説明を参照してください。)

②左右選択ボタン<|>を押して移動したい写真データを表示します。

③OKボタン(%)を長押しすると確認の画面になります。「する」を選んでOKボタン(%)を押すと移動されます。

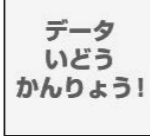

ミニゲームモード



①ゲームモードボタン(🎮)を押すとミニゲームモードになります。

ブルブル!
まもなくミニゲームが
始まりまーす!

②指定の時間内に課題された色のものを撮影しましょう。画面下のブロックが残る時間を表しています。ミニゲームに成功すると新しいフォトフレームが使えるようになります。



ミニゲームは、クリアするごとに問題数が増えたり、制限時間が短くなるので、どんどん難しくなるよ!



ゲームのコツ

遠くで撮るよりも、なるべく被写体に近づき、画面にできるだけ大きく写るようにすると正解しやすーいよ!
逆に、被写体に光があたって反射したり、暗い場所だと正解しにくいよ!

音量 settings



①プレビューボタン(📷)を長押しすると音量調節モードになります。

②左右選択ボタン<|>で音量の小⇐大を調整して、OKボタン(%)で決定します。
※無音に設定した場合でも「シャッター音」は鳴ります。

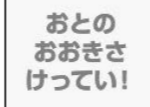

**耳の不自由な方もいっしょに
楽しめる共遊玩具です**

本商品は字幕を見ながら操作ができる「うさぎマーク」の共遊玩具です。本商品から出る様々なサウンドも目で見て楽しめるように、イラストや文字で表現しております。

共遊玩具についてはタカラトミーの以下のホームページへどうぞ
<http://www.takaratomy.co.jp/products/kyouyuu/index.html>

商品スペック	
外形寸法	約(W)114mm×(H)93mm×(D)73.5mm
液晶ディスプレイ	1.44インチ形LCD
撮像素子	30万画素CMOSセンサー
解像度	静止画 640×480ピクセル 動画 640×480ピクセル
写真保存可能枚数	※本体内蔵メモリー使用時 約50枚 別売りのmicroSDメモリーカード(2GB)を使えば約2500枚保存可能 ※外蔵メモリー(推奨) Panasonic, SanDisk, TOSHIBAのmicroSDメモリーカード、microSDHCメモリーカード2〜32GB対応
撮影可能範囲	30cm〜∞
使用電池	単3形アルカリ乾電池3本
電池寿命(連続使用)	約90分 ※お使いの環境により時間は異なります。

株式会社 タカラトミー

タカラトミーでは、「子供たちに安全で楽しいおもちゃと夢を」を第一に考えております。そのため、常に製品に対し研究、改良を行っており、お買い上げ時期によって同一製品の中にも多少異なるものや、パッケージの写真やイラストなどと異なる場合がございます。製品につきましては、万全の注意を払って製造に当たっておりますが、万一お買付きの高がございましたら右記までご連絡ください。

タカラトミー お客様相談室 おかけの際は必ずお名前とご連絡先を
〒124-8511 東京都葛飾区立石 7-9-10
製品や修理については下記お客様相談室までお問合せください
電話受付時間 月曜日～金曜日(祝日・祭日を除く)10～17時
PHS、IP電話等からのお問合せは 03-5650-1031

0570-041031 (フリーダイヤル)

<http://www.takaratomy.co.jp/support/index.html>

●たのしいタカラトミーの情報はインターネットで<http://www.takaratomy.co.jp>

困ったときは

Q.画面が真っ暗になっている
A.●正面のレンズカバーが閉じていませんか?確認してください。

Q.画面が動かない、ボタンが反応しない
A.●リセット操作をしてください。
●電池の残量が少なくなっている場合があります。電池の入れかたを見ながら新しい電池に交換してください。
●一度、電源をオフにして、再びオンにしてください。

Q.画面がちらついたり消えたりする、もしくは音がならない、音が小さい
A.●電池の残量が少なくなっている場合があります。電池の入れかたを見ながら新しい電池に交換してください。

Q.ボタンの反応が悪い、誤作動する
A.●電池の残量が少なくなっている場合があります。電池の入れかたを見ながら新しい電池に交換してください。

Q.突然動作しなくなる
A.●一度電源をオフにして、再度オンにしてください。
●リセット操作をしてください。
●ご使用になるmicroSDメモリーカードの容量がいっぱいだったり、本商品以外のデータなどが保存されていると、その読み込みのために稼働するまでに数十秒から数分以上の時間がかかることがあります。
●データを保存するときは、数十秒から数分以上の時間がかかることがあります。

Q.microSDメモリーカードが反応しない
A.●装着のしかたを見ながら電源オフの状態でもmicroSDメモリーカードを装着し、再び電源をオンにしてみてください。

Q.microSDメモリーカードの写真が表示されない
A.●本商品で撮影されたデータ以外は表示することができません。

Q.撮影した写真がおかしい、うまく撮影できない
A.●レンズが指紋などで汚れている可能性があります。レンズを清掃してください。

●レンズに指がかからないように撮影してください。
●シャッターボタンを押す時にカメラを動かさないでください。画像ブレの原因となります。
●暗い場所では撮影ができません。明るい場所で撮影してください。
●画面に映し出される画像が保存される対象となります。
●実際に撮影した画像と画質、可視範囲、縦横比は異なる場合があります。
●本体と被写体を約30cm以上離してください。

Q.ムービーが撮影できない
A.●ムービーモードを使用するには別売りのmicroSDメモリーカードが必要ですよ。

Q.プレビューモードでデータが表示されない、もしくは時間がかかる
A.●保存されたデータの数が増えるほど画面表示に時間がかかります。データをPCに保存するか、不要なデータは削除してください。

Q.ムービーモードで音声が録音されない
A.●ムービー撮影時にマイク穴を手でふさいでいる可能性があります。マイク穴をふさがらないでください。

ぼくのプラレールカメラ保証書

フリガナ	TEL
ご住所	FAX
フリガナ	Email
お名前	年齢
お買い上げ日	年 月 日
販売店名	印

(販売店名なきものは無効です。)

※販売店様へ 貴店名・お買い上げ日を必ずご記入の上、捺印してください。

故障内容記入欄

保証規定につきましては裏面をご覧ください。

発売元:株式会社 タカラトミー
〒124-8511 東京都葛飾区立石 7-9-10
0570-041031
PHS、IP電話等からのお問合せは 03-5650-1031

保証期間 お買い上げ日より6ヶ月

お客様にご記入頂きましたお客様の個人情報、商品の修理の目的でのみ利用させて頂き、適切な管理をいたします。個人情報の具体的な取り扱い規約につきましては、以下のホームページをご覧ください。
<http://www.takaratomy.co.jp/privacypolicy/index.html>