

トミカ **DXトミカタワー** **取扱説明書**

対象年齢3才以上

※トミカ(ミニカー)は入っていません。

※セット内容以外は別売りです。※写真のトミカは2019年2月現在のもので、予告なしに販売を中止する場合があります。※パッケージの写真と商品は多少異なる場合があります。

レイアウトサイズ:約502(W)×800(H)×450(D)mm

※4形アルカリ乾電池3本使用(電池は別売りです。)

REQUIRES 3LR63(AAA) SIZE BATTERIES (NOT INCLUDED)

この度は、タカラトミー「でっかく遊ぼう! DXトミカタワー」をお買い上げいただきまして、誠にありがとうございます。ご使用前にこの取扱説明書をよくお読みください。また、読み終わった後は、必ず保管しておいてください。

警告(けいこく)

保護者の方へ必ずお読みください。

- 小部品があります。誤飲・窒息の危険がありますので、3才未満のお子様には絶対に与えないでください。
- トミカ(ミニカー)以外のものを絶対に発射しないでください。

注意(ちゅうい)

●ごくまれに強い光の刺激や点滅を受けたときに一時的に筋肉のけいれんや意識の喪失などを体験する人がいます。このような症状を経験した人は、製品を使用する前に必ず医師に相談してください。また、使用中にこのような症状が起きた場合には直ちに使用を中止し、医師の診断を受けてください。●暗いところで遊ばないでください。●光源を覗きこまないでください。目を傷める危険があります。●光源は点滅します。過去に光による過敏な症状が出たことがある方は使用しないでください。●強い光や光の点滅によって気分が悪くなった場合、直ちに使用を中止してください。その後不快な感じが続く場合、医師の診断を受けてください。●光源を長時間見続けしないでください。●電池を誤使用すると発熱・破裂・液漏れの恐れがあります。下記に注意してください。二次電池(充電式電池)は、絶対に使用しないでください。古い電池と新しい電池、いろいろな種類の電池を混ぜて使わないでください。・+-(プラスマイナス)を正しくセットしてください。遊んだ後は必ずスイッチを切り電源をはずしてください。・ショートさせたり充電、分解、加熱、火の中に入れたりしないでください。・万一、電池から漏れた液が自に入ったときはすぐに大量の水で洗い、医師に相談してください。皮膚や服に付いたときは水で洗ってください。廃棄するときは、自治体の廃棄物処理の指示に従ってください。●トミカが発射する場所を覗きこんだり、顔を近づけないでください。●トミカエレベーターが動いているときや、可動部の隙間には指などを入れないでください。●事故のもとになりますので、本体の上に乗ったり、寄りかかったりしないでください。●ぶつけない、ふりまわすなど乱暴な遊びをしないでください。●プラスチック袋を頭から被ったり、顔を覆ったりしないでください。窒息する恐れがあります。●思わぬ事故の恐れがありますので、ご使用後は3才未満のお子様の手の届かないところに保管してください。

- (お願い)
- ご使用前に、付属の「取扱説明書」をよくお読みください。
 - 本商品を組み立てた状態や、各部にトミカを置いたままでは持ち運ばないでください。
 - 可動部、取付部を無理な方向に引っ張ったり、曲げたりしないでください。
 - トミカ以外のミニカーは使用しないでください。
 - トミカの車種(重工業車や軽工業車、消防車、特殊車など、様々な車種)によっては、正しく遊べないものがありますのでご了承ください。
 - トミカ(ロングタイプ)、トミカハイライズシリーズ、ドリームトミカ、トミカスラム、トミカスターウォーズ、トミカストーリートミカは後編で登場します。
 - ぶつけない、落とさないでください。
 - 使用する状態によっては床を傷つける場合やトミカの塗装が剥がれる場合がありますので注意してください。
 - 包装材料は廃棄後に捨ててください。

タカラトミーグループお客様相談室
おかげ間違えのないようご注意ください

製品の修理などについては下記お客様相談室までお問い合わせください

0570-041031

電話受付時間 10~17時 月曜日~金曜日(土日・祝日を除く)

タカラトミーサポート 検索 www.takaratomy.co.jp/support/index.html

●たのしいタカラトミーの情報はインターネットで www.takaratomy.co.jp © TOMY

セット内容

■ラベルシート X1 ■取扱説明書(本紙) X1

トミカ(ミニカー)は入っていません。

■アンテナ X1

■柱① X1 ■柱② X1 ■柱③ X1 ■柱④ X1 ■柱⑤ X1 ■柱⑥ X1

■第二展望台(電池ボックス) X1 ■柱留め① X1 ■柱留め② X1 ■柱留め③ X1

■トミカエレベーター X1

■トミカ展望パーキング X1 ■ベース X1 ■エレベーター出口 X1

■スロップスロップ X1

■スロップ BC X1

■スロップ CD X1

■スロップ DE X1

■スロップ EF X1

■スロップ FF X6

■スカイゲート X1

■スロップ FFF X6

■入口・出口スロップ X1

電池の入れ方

① 電池ボックスカバーのネジをプラスドライバー(へに回し、ネジをゆるめる)電池ボックスカバーを外します。

② 単4形アルカリ乾電池3本(別売り)を④⑤を間違えないように正しく入れてください。

③ 電池ボックスカバーを閉じてネジを右に回し、締めます。

電池ボックスカバー

単4形アルカリ乾電池(別売り)

電池ボックス(第二展望台)

DXトミカタワーの組み立て方 各部の名称

※組み立ては保護者の方が行ってください。

1 ベースに入口・出口スロップ、エレベーター出口を取り付けます。

2 ベースに柱①、柱②を向きを間違えないように差し込みます。

柱① 柱②

UPを上に DOWNを下に

入口・出口スロップ ベース

エレベーター出口

3 柱①・②に柱留め①・②を取り付けます。柱のスリットに合わせて差し込みます。※向きに注意してください。

4 柱①・②に柱留め③を上から取り付けます。※向きに注意してください。

5 柱留め③に柱③・④を上から取り付けます。※向きに注意してください。

柱留め① 柱留め② 柱留め③

スリット

柱① 柱②

柱③ 柱④

UPを上に DOWNを下に

柱の凸と柱留めの凹を合わせて取り付けます。

6 柱③・④にトミカ展望パーキングを上から差し込みます。※向きに注意してください。

7 トミカエレベーターのラチェットとフックを①→②の手順でセットします。②のセット完了の状態で、トミカ展望パーキングの上から向きを間違えないように差し込み、トミカエレベーターが一番下まで落ちていきます。※トミカエレベーターが②の状態になっていないと下に落ちません。

トミカ展望パーキング

トミカエレベーター

トミカ展望パーキング

忘れずにチェック!

① ラチェット

② セット完了!

ラチェットを矢印の方向に押し込みます。

※左右両方セットします。

8 入口・出口スロップにスロップ BCをつなげます。

9 スロップ BCにスロップ CDをつなげます。同じアルファベットがつながるようにします。

10 スロップ CDにスロップ DEをつなげます。

スロップ BC

スロップ CD

スロップ DE

スロップ BC

スロップ CD

スロップ DE

入口・出口スロップ

上にくる方は柱のてっぺんの上に載せます。

11 スロップ DEにスロップ EFをつなげます。

12 スロップ EFにスロップ FFをつなげます。

13 12と同様の手順でスロップ FFをつなげていきます。

スロップ DE

スロップ EF

スロップ FF

スロップ DE

スロップ EF

スロップ FF

スロップ FF

スロップ FF

上にくる方は柱のてっぺんの上に載せます。

スロップは柱のてっぺんの上に積いた状態で載ります。スロップの特性上てっぺんからずれることがありますが発行には問題ありません。

14 スロップ FFとトミカ展望パーキングをつなげます。

15 トミカ展望パーキングの上から柱⑤・⑥を差し込みます。※向きに注意してください。

16 柱⑤・⑥の上から第二展望台を差し込みます。※向きに注意してください。

トミカ展望パーキング

スロップ FF

スロップ FF

柱⑤ 柱⑥

UPを上に DOWNを下に

柱⑤ 柱⑥

DOWNを下に

第二展望台

ネジが正面側に来ます。

17 アンテナを差し込みます。

18 スカイゲートを矢印の4箇所から好きなところを選んで取り付けます。

19 **かんせい 完成!**

アンテナ

スカイゲート

タワーの解体は逆の手順で行ってください。

ラベルの貼り方

ラベルは図やパッケージを参考に、番号をよく見て貼ってください。※①～⑦、⑪～⑭、⑲～⑳、㉔～㉕は指定の範囲内で自由に貼っていただいてもかまいません。

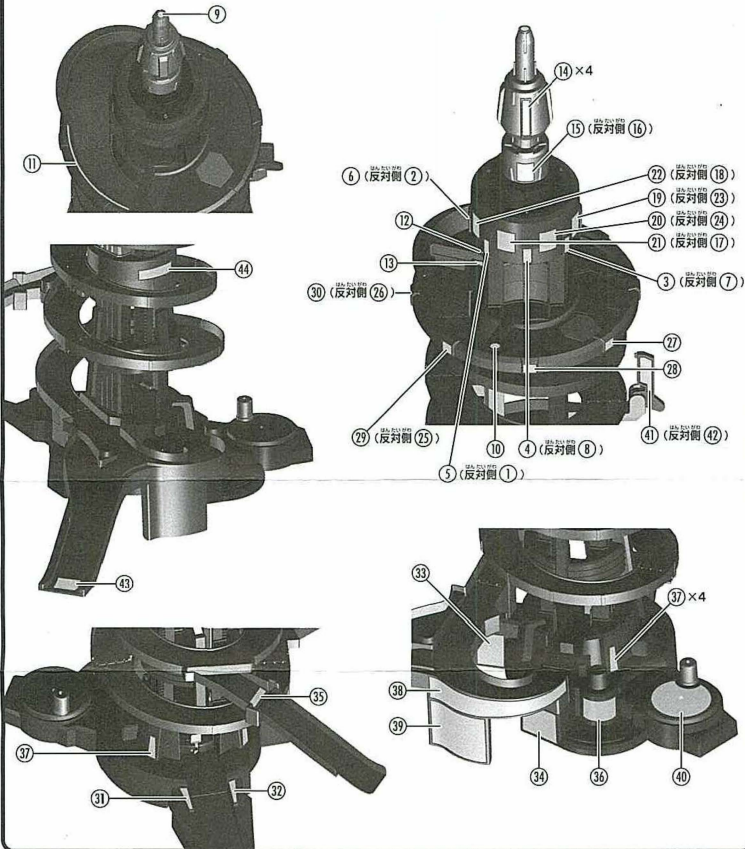

電源の入れ方 (ライトアップのし方)

- 1 タワーを完成させた状態で、電池ボックス底部後方にあるメインスイッチをONにします。
- 2 ONの状態でライトアップがはじまります。
- 3 ライトアップ開始後、何もしない状態で約2分30秒経過すると、スリープモードとなり消灯します。
- 4 エレベーターを上昇させ最上階に接地させるか、メインスイッチを入れなおすことで、ライトアップが再開します。

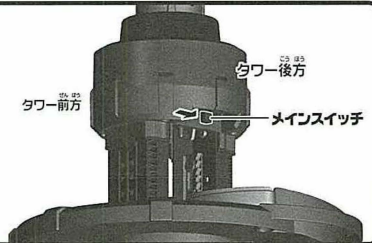

トミカタワーをめくろう!

- 1 入口・出口スロープからトミカを進入させ、エレベーター乗車口まで進めます。

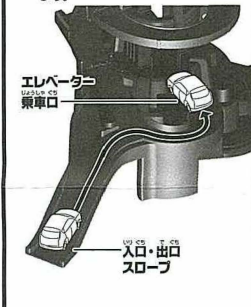

- 2 エレベータースイッチを押すと、ストッパーが下がりトミカがエレベーター内に進入します。トミカ進入後はスイッチから手を放します。

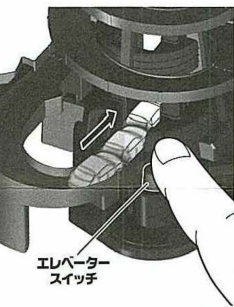

- 3 エレベーターハンドルを回すとエレベーターが上昇します。ハンドルはどちらの向きに回してもOKです。



- 4 トミカ展望パーキングまで上昇後そのままハンドルを回すと自動でトミカが出發します。スパイラルスカイスロープへ下ろす場合はポイントとゲートを図のようにしてください。



パーキングエリアへ行こう!

パーキングエリアへ行く場合は、ゲートを下ろしておきます。エレベーターから出發したトミカがゲートで止まります。ポイントは図のようにしてください。

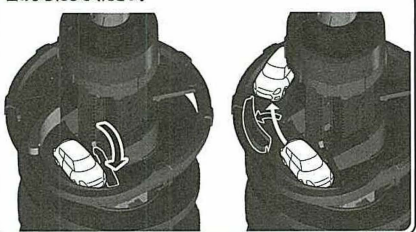

忘れずにチェック! エレベーター出口のポイントがパーキング側に解放されていると、トミカがエレベーターから出發できません。エレベーター遊びをする時はポイントを閉めるようにしてください。また、ハンドルを速く回しすぎるとエレベーターから上手く出ないこともあるのでご注意ください。

エレベーターが途中で動かなくなった時は... 無理に動かさず、ハンドル操作を止め、一度タワーを解体し柱を取り外して、中のエレベーターを取り出してください。エレベーター左右のラチェットが矢印の方向にセットされているか、また柱がずれたりせず正しく組み立てられているか確認してください。

- 5 トミカがスパイラルスカイスロープを下りきると、再びエレベーター乗車口で止まります。

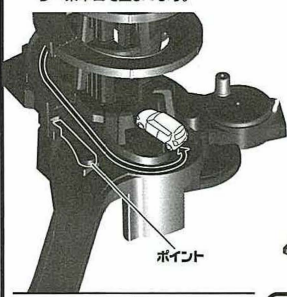

ポイントを切りかえておけば出口の方へ進み、外へ出ていきます。

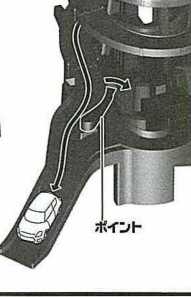

エレベーターはトミカ降車後そのままハンドルを回して最上階に接地させてください。到達を知らせるライトアップが点灯して自動で下りていきます。

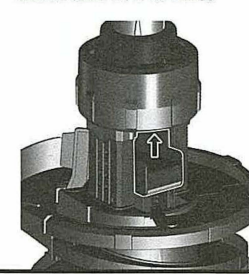

- 6 エレベーターが乗車口が無い時にエレベータースイッチを押すと、トミカがタワーをくぐって後方出口から外へ出ていきます。

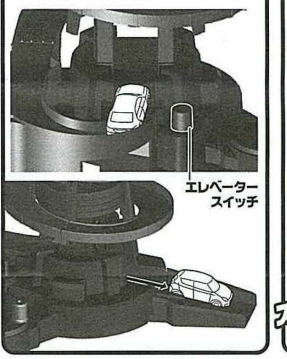

スカイゲートでトミカを一斉降車させよう!!

スカイゲートを下ろしておけば、トミカをたくさん溜めることが可能です。トミカが溜まったらゲートオープン! トミカを一斉降車させて遊べます。
※車庫の低い車などトミカの種類によっては一斉降車時に勢い強くてタワーの外へ飛び出したり、手前のトミカに乗り上げたりすることがあります。予めご了承ください。



トミカ アクション高速どうろ (別売り) とつなげて遊ぼう!

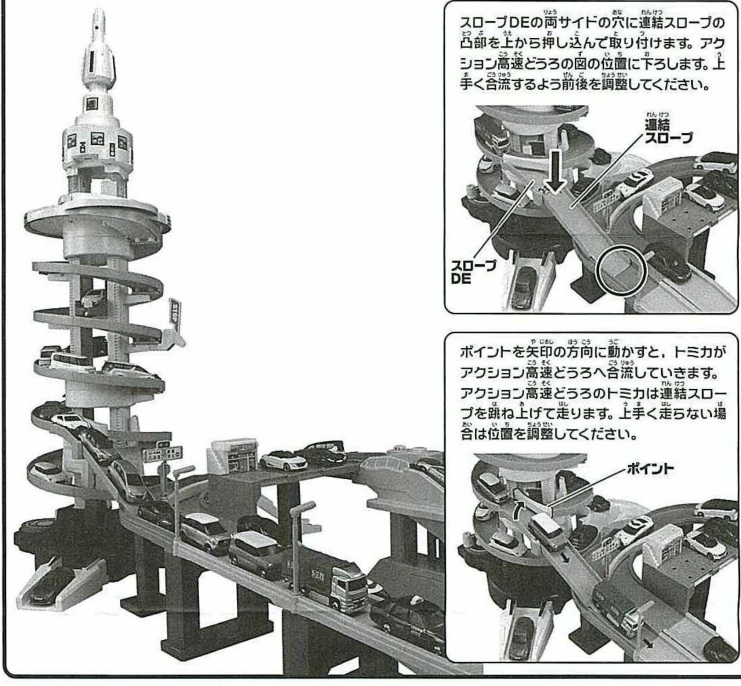

トミカ走行上の注意とお願ひ

トミカの走りが遅くなったら下記のようにメンテナンスを行ってください。トミカの状態によっては直らない場合があります。

1. トミカのメンテナンスをしてください。
 - 1 トミカの車輪を指で両側から軽く押さえ、柔らかい布等で車輪表面のゴミを拭き取ってください。また、トミカの車輪とシャーシの間のホリ等は、筆または古くなった歯ブラシ等で落としてください。
 - 2 綿棒に市販の水溶性ワックス(ジョンソン株式会社の「pledge(プレッジ)家具用ワックス」をお奨め致します)を吹き付け十分染み込ませて、トミカのホイール中心の車輪部分につけてください。
2. スロープのメンテナンスをしてください。

左図のようにスロープの走行面や側面を磨いてください。市販の水溶性ワックス(ジョンソン株式会社の「pledge(プレッジ)家具用ワックス」をお奨め致します)または、つや出し保護剤(株式会社リナイ「革・レザーのつやピカシートメッシュ&ソフトタイプ」)をお奨め致します)で磨いてください。
※詳しい使用法は水溶性ワックス、つや出し保護剤の取扱説明書をよくお読みください。

このようなトミカは走れません。



本商品での注意とお願ひ ■ トミカが走行する所に顔を近づけないでください。 ■ 組み立てた状態や、各部にトミカを乗せたまま持ち運ばないでください。 ※ 思わぬ怪我の恐れがあります。