

■「取扱説明書」■

この度は、タカラトミー「トランスフォーマー ミッシングリンク C-01S センチネルプライム」をお買い上げいただきまして、誠にありがとうございます。ご使用前に、この取扱説明書(本書)をよくお読みください。また、読み終わった後は必ず保管しておいてください。

※写真及びイラストは、商品と異なる場合があります。

⚠ 注意(ちゅうい)

●付属の「ミサイル」は、人や動物などに向けて、発射しないでください。また、発射装置に顔を近づけないでください。失明やケガなどの危険があります。●この商品は対象年齢15才以上です。小さなお子様には絶対に与えないでください。●小さな部品があります。誤って飲み込むなど思わぬ事故の危険がありますので小さなお子様には絶対に与えないでください。●尖っている部品があります。取り扱いには十分注意してください。●付属の武器で人をつつく、たたく等の乱暴な遊びをしないでください。●ロボットの関節などに指をはさまないようにご注意ください。●ぶつけたり、振り回すなどの乱暴な遊びをしないでください。●可動部のスキマには指などを入れないでください。はさまれてケガをする恐れがあります。●プラスチック袋を頭から被ったり、顔を覆ったりしないでください。窒息する恐れがあります。●思わぬ事故の恐れがありますので、ご使用後は3才未満のお子様の手の届かないところに保管してください。

〈使用上の注意〉○ご使用前に「取扱説明書(本書)」をよくお読みください。また読み終わった後は必ず保管しておいてください。○各パーツは無理に曲げたり、引っ張ったりしないでください。○本体を上から押し付けしないでください。本体が倒れたり、部品が外れたりする場合があります。○本体をディスプレイする時は、本体が倒れる恐れがありますので不安定な場所にディスプレイしたり、安定性の悪いポージングでディスプレイしないでください。○本体を持ち運ぶ際は取付けた部品等を持たず、本体をしっかりと持って持ち運んでください。○製品の仕様上、変形の動作を行うと彩色部が剥がれたり、色移りする場合があります。また変形時や部品のつけ外しの際に部品が白くなる事があります。予めご了承ください。○本製品を樹脂製の家具等の上に長時間置くと色が移ったり、貼り付いたりする場合があります。○包装材は開封後すぐに捨ててください。○ニッパーやカッターを使うときは注意してください。

セット内容

- ロボット本体×1 ●コンテナ部×1
- レイジアックス×1 ●ルストキャノン×1
- ホース×1 ●エネルギー補給ポンプ×1 ●エネルギー補給アダプター×1 ●ディロ×1 ●ディロタイ(ランナー)×1 ●ミサイル(ランナー)×1 ●クリエーションマトリクス×1 ●シール×1 ●シークレットフィルム×1 ●コレクションカード×1 ●取扱説明書(本書)×1 ●リーフレット×1



対象年齢 15才以上

株式会社 タカラトミー

〒124-8511 東京都葛飾区立石 7-9-10

タカラトミーでは「子どもたちに安全で楽しいおもちゃと夢を」を第一に考えております。そのため、常に製品に対し研究、改良を行っており、お買い上げ時期によって同一製品の中にも多少異なるものや、パッケージの写真やイラストなどと異なる場合がございますがご了承ください。製品につきましては、万全の注意を払って製造に当たっておりますが、万一お気付きの点がございましたら下記までご連絡ください。

タカラトミーグループ お客様相談室 おかけ間違いのないようご注意ください
製品の修理などについては下記お客様相談室までお問い合わせください

0570-041031 電話受付時間 10~17時
月曜日から金曜日(土日・祝日を除く) カラトミーサポート 検索
本製品のお客様サポートは日本国内での購入かつ日本国内でのお問い合わせに限りです。
(Customer service is only available in case this product purchased in Japan and inquired from Japan domestic.)

●たのしいタカラトミーの情報はインターネットで www.takaratomy.co.jp © TOMY

●部品内容

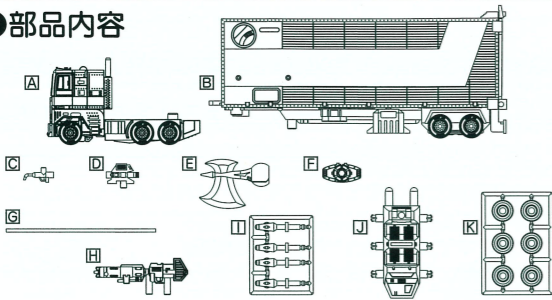

- △ロボット本体
- コンテナ部
- ◎エネルギー補給ポンプ
- ◎エネルギー補給アダプター
- ◎レイジアックス
- ◎クリエーションマトリクス
- ◎ホース
- ◎ルストキャノン
- ミサイル(ランナー)
- ディロ
- ディロタイ(ランナー)

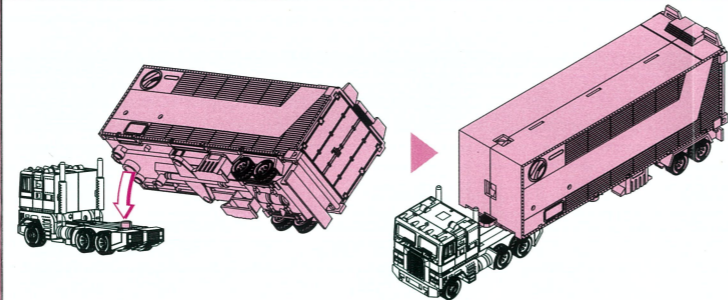

スタート

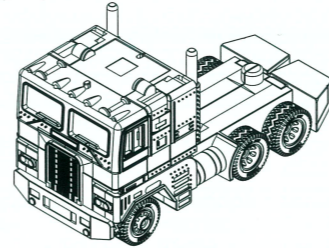

1

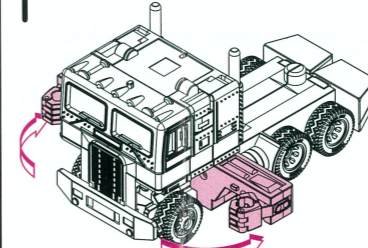

2

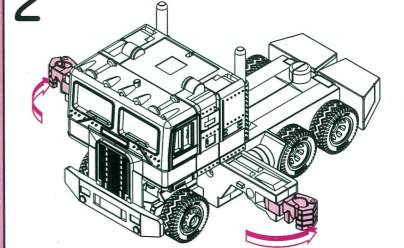

●コンテナ部の取り付け方
コンテナ部を図のように△本体に取り付けることができます。

チェンジ
スタート!

前腕部を図のように回転させ、引き出します。

拳を回転させて、伸ばします。

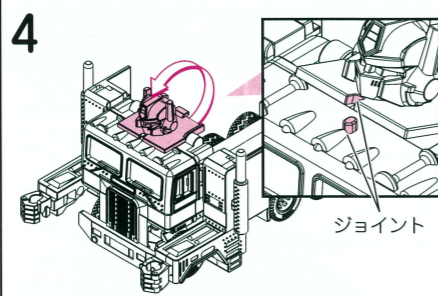
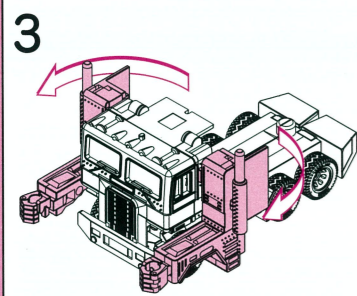

ジョイント

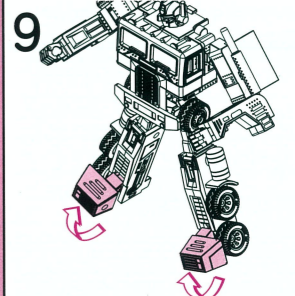
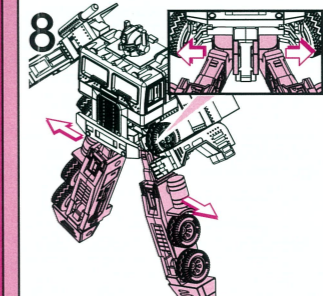
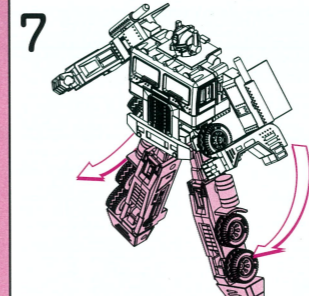
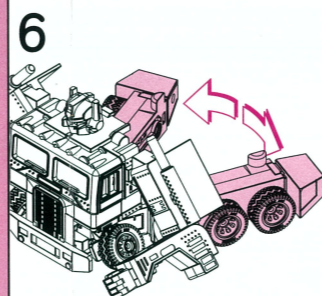
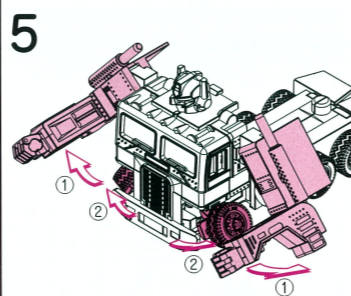

腕部を図のように回転させます。

図のパーツを回転させジョイントで固定させます。

①腕部を少し開きます。②図のパーツを起こします。

ジョイントを外し、脚部を開きます。

脚部を下ろします。

脚部の付け根を左右にスライドさせます。

図のパーツを起こします。

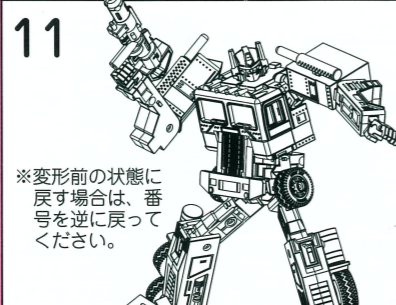
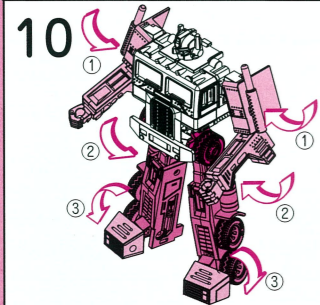

※変形前の状態に戻す場合は、番号を逆に戻してください。

各部を調整して、ロボットモード完成

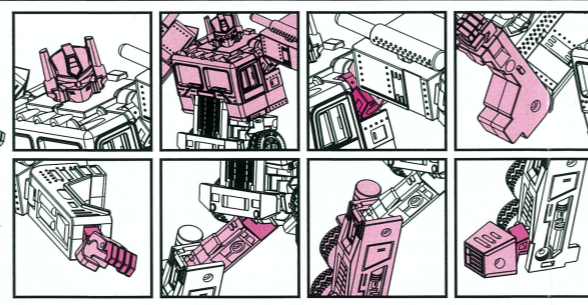

首、腰、肩、ひじ、手首、指、脚、ひざ、足首、つま先を動かすことができます。

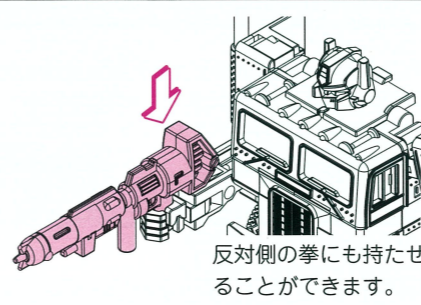

反対側の拳にも持たせることができます。

●ルストキャノンの持たせ方

拳にルストキャノン差し込みます。

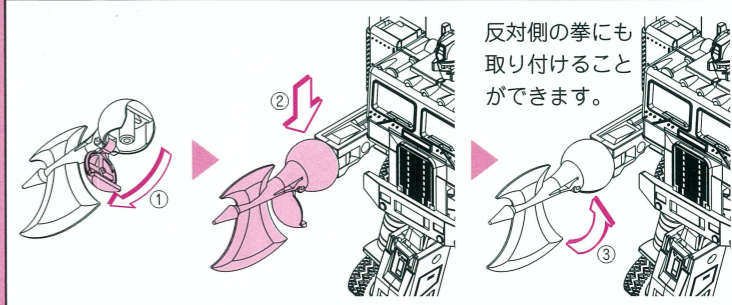

反対側の拳にも取り付けることができます。

●レイジアックスの取り付け方

①図のカバーを開き、②拳に取り付け、③カバーを閉じます。

①腕部を下ろします。②脚部とタイヤを閉じ、③つま先の角度を調整します。

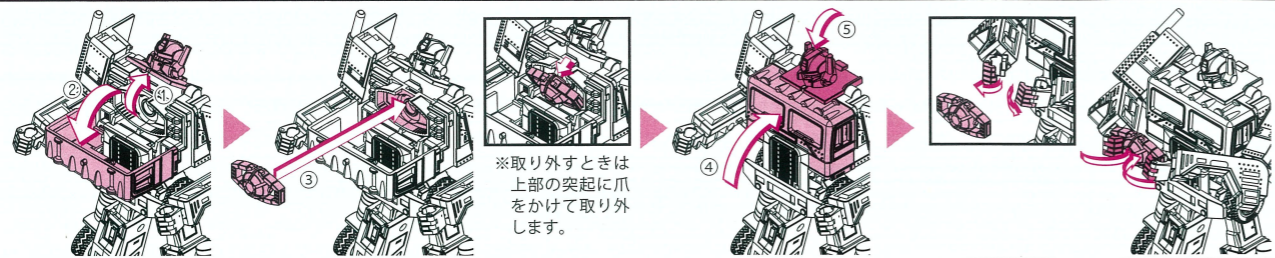

●クリエーションマトリクス(マトリクス)の遊び方

①ジョイントを外し頭部を起こし、②胸部を開きます。③マトリクスを収納します。

④胸部を閉じます。⑤頭部を下ろします。

マトリクスを取り出して手に持たせることができます。

●マトリクスチャンバーの取り外し方

①胸部を開き、②マトリクスチャンバーを取り外すことができます。

●エネルギー補給パイプの組み立て方

図を参考にエネルギー補給パイプを組み立てます。

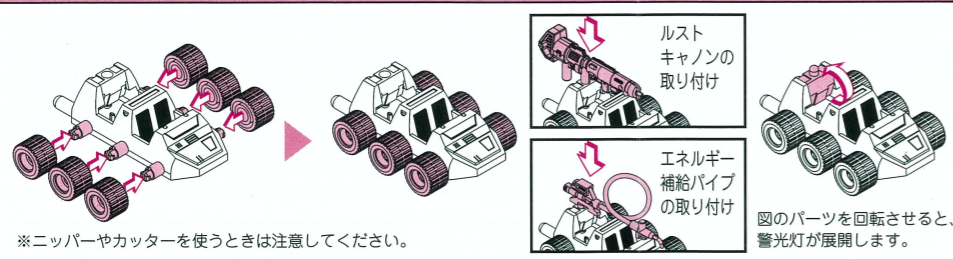

●ディロの組み立て方

タイヤをランナーから切り離し、ディロに取り付けます。

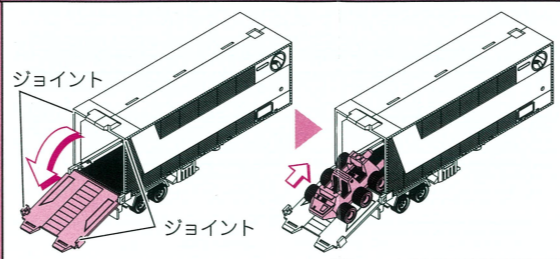

●スロープの開け方

ジョイントを外し、スロープを下ろします。

ディロを格納することができます。

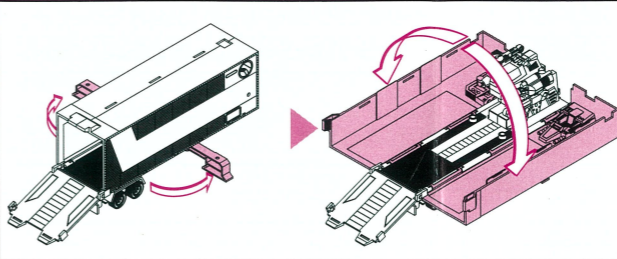

●コンテナ部の開け方

ジョイントを外し、コンテナ部を左右に開きます。

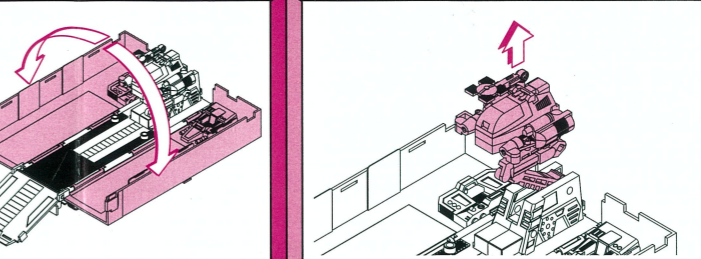

●アームレーダーの動かし方

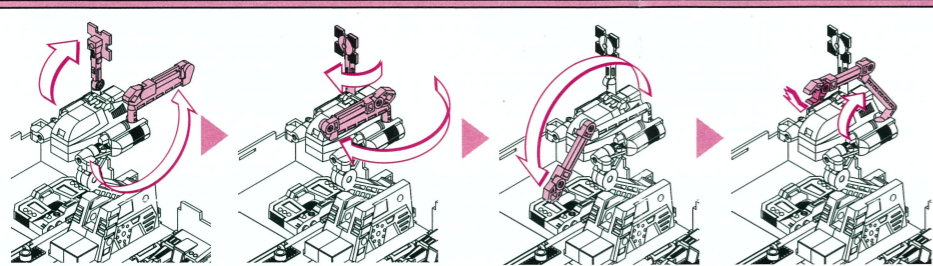

図を参考にアームレーダーを動かします。

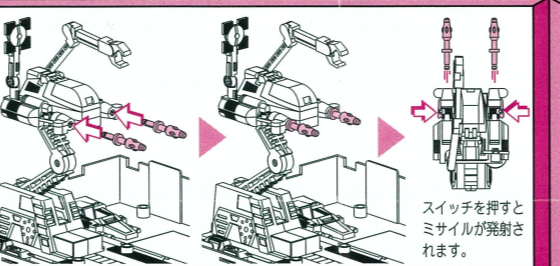

●ミサイルの取り付け方

ミサイルをランナーから切り離し、図の発射口に差し込みます。

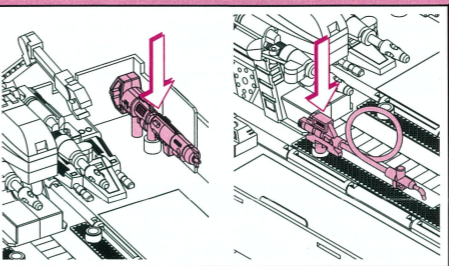

●ルストキャノンの収納のし方及びエネルギー補給パイプの収納のし方

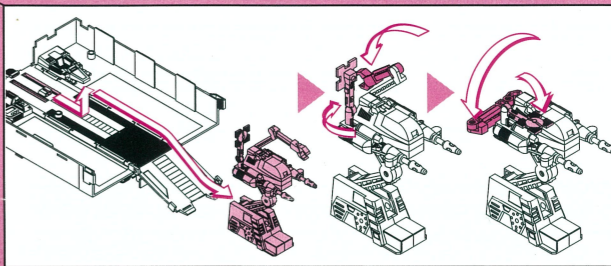

●スペシャル高射砲への変形のし方

図を参考にコンテナ部からスペシャル高射砲を取り外し、変形させます。

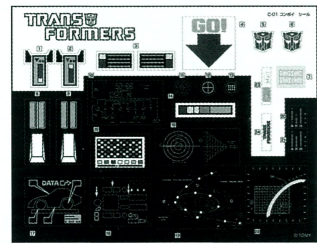

1 2 3 5 6 8 9 14 はお好みの場所にお貼りください。

7 23 24 はお好みでお貼りください。

●シールの貼り方

図の番号を参考にシールを貼ってください。

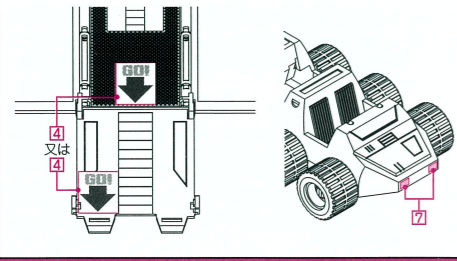

●シークレットエンブレム



●シークレットフィルム

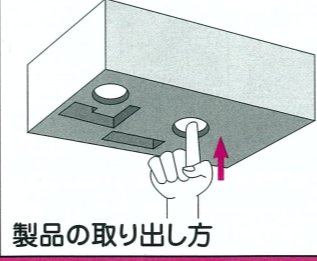
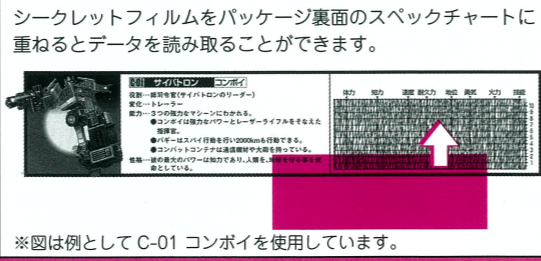

製品の取り出し方
箱の裏の穴から指で押し出すと簡単に取り出せます。

フォーメーション-1

●サイバトロン 移動基地

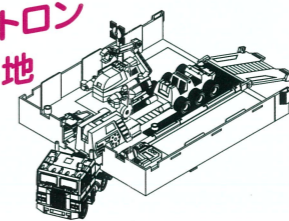

フォーメーション-2

●移動攻撃体制

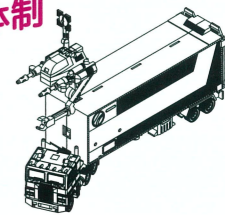

フォーメーション-3

●スペシャル 高射砲

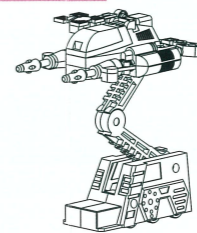

フォーメーション-4

●サイバトロン用 整備ドック

