

MONSTER HUNTER
20th
ANNIVERSARY



対リオレウス ZOIDS SONIC BIRD LAEUS

ソニックバード レウス [アーケオプテリクス種]

◇組み立てマニュアル◇



対象年齢15才以上

© CAPCOM © TOMY/ZW 製作委員会・テレビ東京



対リオレウス ZOIDS SONIC BIRD LAEUS

ソニックバード レウス [アーケオプテリクス種]

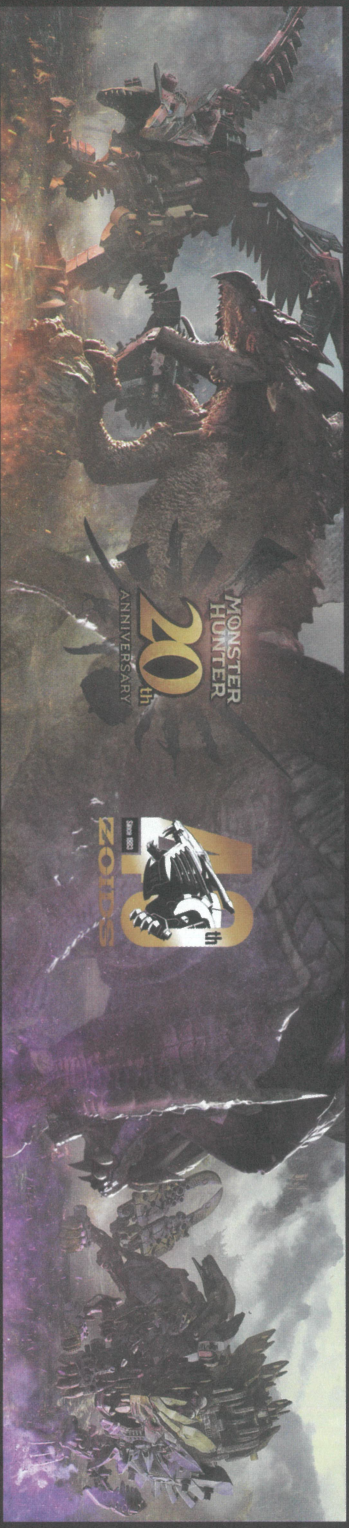

MONSTER HUNTER
20th
ANNIVERSARY



「モンスターハンター」20周年

×
「ゾイド」40周年

W周年を記念して「ソニックバード レウス」・「ビーストライガー 禍體」を発売。
コラボキービジュアル並びにパッケージアートを作成。
モンスターに擬態し、ハンターと共に狩りをする「オトモ」的な存在のゾイドを表現。

STORY

ゾイドを操る“ハンター”

西暦 21XX 年。

突如マルチバースの扉が開き、地球上に未知の生物…“モンスター”と“アイルー”が迷い込んだ。

“モンスター”は本来の生息域を失って人間の生活圏を脅かす存在となり、地球防衛を司る者たちは対策を迫られる。一方、猫にも似た種族 “アイルー” は友好的な生物であり、元の世界に戻るための手段を探し求めていた。また、自分たちの世界ではモンスターの狩猟に長けた“ハンター”と呼ばれる者がおり、彼らの狩猟技術をもってすればモンスターを狩猟するのも不可能ではないことを教えてくれた。

しかし、ハンターがいないこの世界においては、地球の技術を活用する必要がある。

こうして生まれたのが、“対モンスター専用ゾイド”である。

ゾイド乗りは「モンスターハンター」の世界におけるハンターの如く、専用ゾイドに乗り込み、モンスターと対峙することとなったのである。



対リオレウス ZOIDS

SONIC BIRD LAEUS

ソニックバード レウス [アーケオプテリクス種]

機体説明

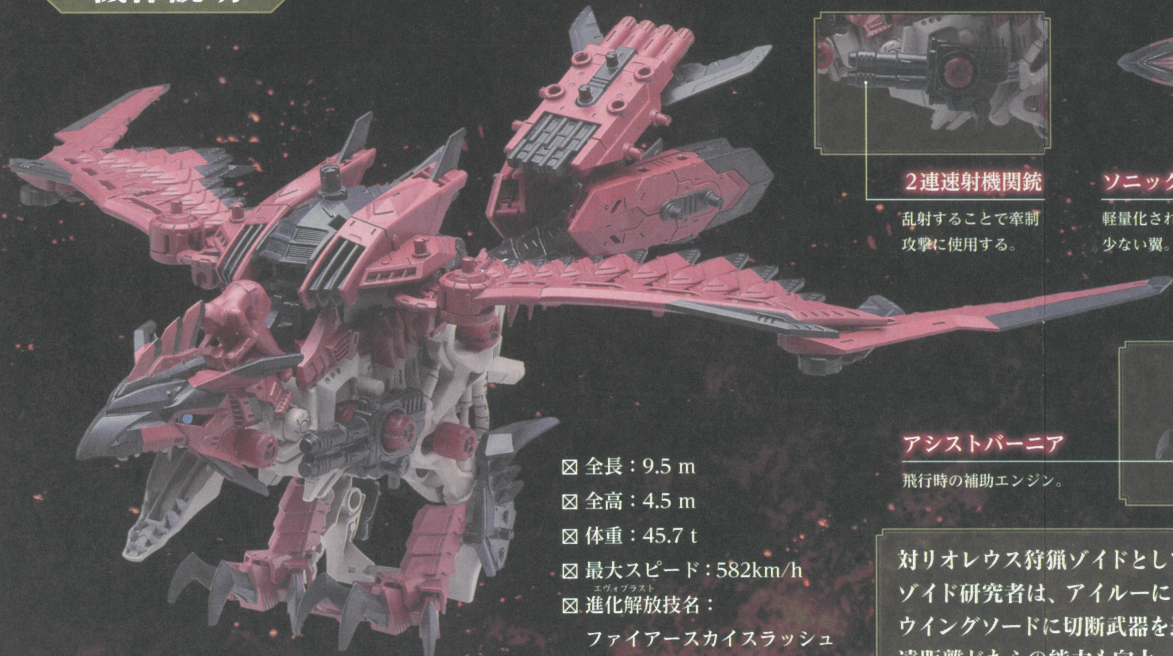

- ☑ 全長：9.5 m
- ☑ 全高：4.5 m
- ☑ 体重：45.7 t
- ☑ 最大スピード：582km/h
- ☑ 進化解放技名：
ファイアースカイスラッシュ

ツインジェットエンジン

長時間、長距離の高速飛行を可能にするジェットエンジン。

スタビライザーテイル

空中での姿勢制御に使う尾翼。

クレストソード

顔周りに四方に伸びる刃状の突起。すれ違いざまに対象を切り裂く。

ラダーソード

尾部での切り裂き攻撃に使用。

A-Z 対空 4 連装砲

貫通力の高い 4 連の大砲。基部が上下左右に回転運動するため追尾して砲撃が可能。

2 連速射機関銃

乱射することで牽制攻撃に使用する。

ソニックウイング

軽量化された空気抵抗の少ない翼。

A-Z ウイングソード

鉄の 10 倍の硬度を誇る Z-チタニウム製の剣。

全天候型ハイパワーブースター

強力な加速が可能なブースター。

アシストバーニア

飛行時の補助エンジン。

A-Z 超電磁ブレード

刃先の高周波振動により、切断能力が高い。ソニックウイングに追加装備され、揚力を上げている。

対リオレウス狩猟ゾイドとして改造されたソニックバード。

ゾイド研究者は、アイルーによるリオレウスの行動特性に関する助言を得て、相応しい武器の開発を行った。ウイングソードに切断武器を追加装備。スタビライザーテイルには砲撃、加速、近接の 3 種の武器を追加することで近距離 / 遠距離どちらの能力も向上。またリオレウスの火炎攻撃に備え、機体各所には耐火性コーティングが施されている。この装備はリオレウスのデザインを元に考案されたのち、対ゾイド装備としても運用されることとなる。

パーツ見取り図

ソニックバード レウス

メカユニット

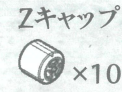
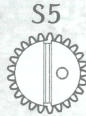
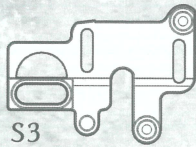
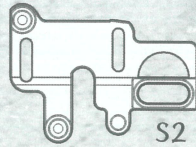
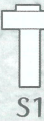
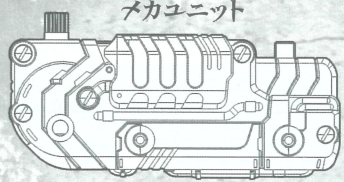

×10

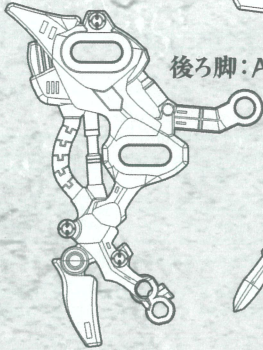
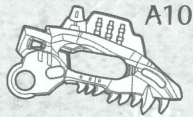
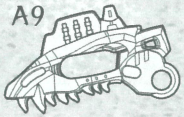
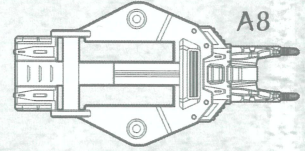
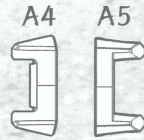
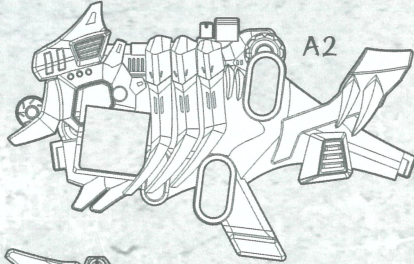
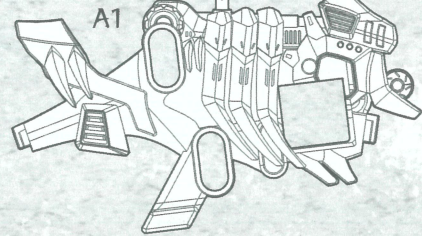
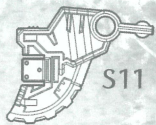
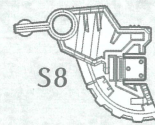

後ろ脚:A12

後ろ足:A13

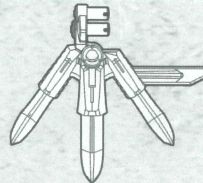

後ろ足:A15

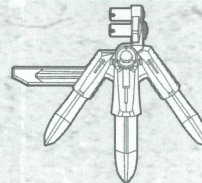

後ろ脚:A14

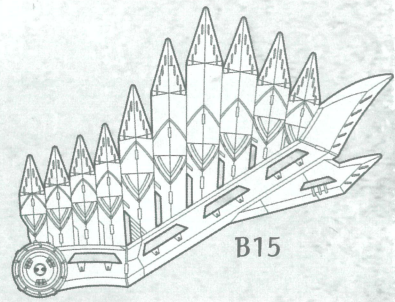
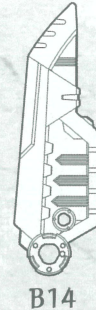
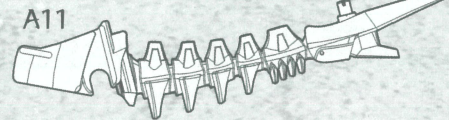
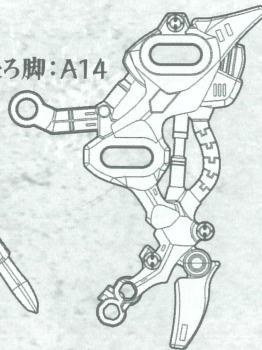

B15

B14

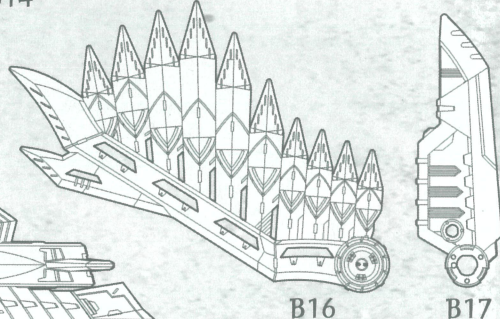

B16



B17

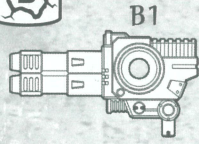

B1

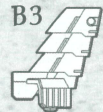

B3

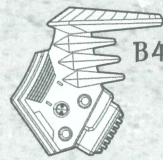

B4

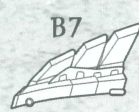

B7

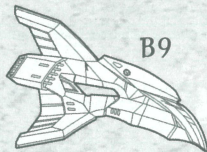

B9



B12

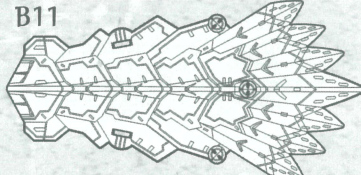

B11

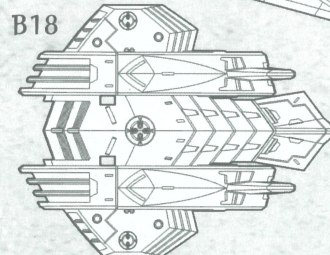

B18

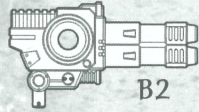

B2

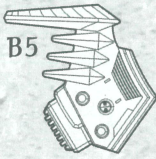

B5

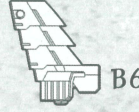

B6



B8

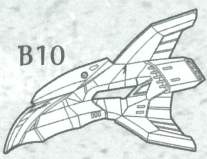

B10



B13

メイン武器

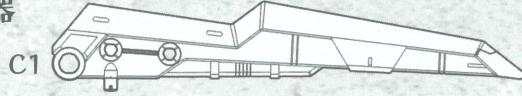

C1

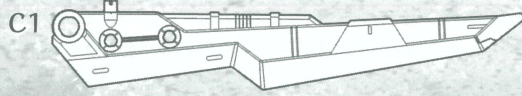

C1

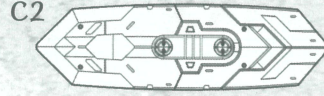

C2

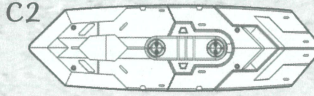

C2

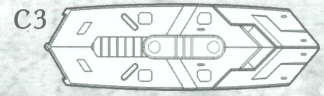

C3

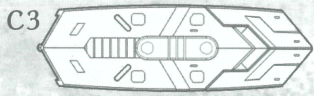

C3

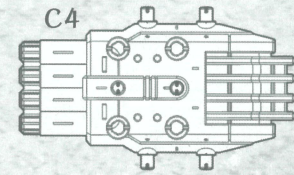

C4



C5



C6

この度は、タカラトミー「ソニックバード レウス」をお買い上げいただきまして、誠にありがとうございます。
ご使用前に、この組み立てマニュアルをよくお読みください。また、読み終わった後は必ず保管しておいてください。

⚠ 注意 (ちゅうい)

●この商品は対象年齢15才以上です。小さなお子様には絶対に与えないでください。●小さな部品があります。誤って飲み込むなど思わぬ事故の危険がありますので小さなお子様には絶対に与えないでください。●尖っている部品があります。取り扱いには十分注意してください。●付属の武器で人をつつく、たたく等の乱暴な遊びをしないでください。●関節などに指をはさまないようにご注意ください。●ぶつけたり、振り回すなどの乱暴な遊びをしないでください。●可動部のスキマには指などを入れないでください。はさまれてケガをする恐れがあります。●プラスチック袋などを頭から被ったり、顔を覆ったりしないでください。窒息する恐れがあります。●思わぬ事故の恐れがありますので、ご使用後は3才未満のお子様の手が届かない所に保管してください。●Zキャップなどは絶対に耳や鼻などに入れないでください。

《使用上の注意》

○ご使用前に「組み立てマニュアル」をよくお読みください。また読み終わった後は必ず保管しておいてください。

《電池を誤使用すると発熱・破裂・液漏れの恐れがあります。下記に注意してください。》

- ・古い電池と新しい電池、いろいろな種類の電池を混ぜて使わないでください。
- ・＋（プラス・マイナス）を正しくセットしてください。
- ・遊んだ後は必ずスイッチを切り、電池をはずしてください。
- ・ショートさせたり、充電、分解、加熱、火の中に入れてはいけません。
- ・万一、電池からもれた液が目に入ったときは、すぐに大量の水で洗い、医師に相談してください。皮膚や服に付いたときは水で洗ってください。
- ・廃棄するときは、自治体の廃棄物処理の指示に従ってください。

○取り付け部を無理に曲げたり、引っ張ったりしないでください。

※写真やイラストは実際の商品とは異なる場合があります。

○本体をディスプレイする時は、本体が倒れる恐れがありますので不安定な場所にディスプレイしないでください。

○本体を持ち運ぶ際は、頭部・脚・尻尾や取り付けられた部品などを持たず、本体の胴体部をしっかりと持って持ち運んでください。

○製品の仕様上、可動させた際に色が移ったり、彩色部が割れたりする場合があります。その点につきましては予めご了承ください。

○本製品を樹脂製の家具等の上に長時間置くと色が移ったり、貼り付いたりする場合があります。

○工具を使う時は注意してください。

○包装材は、開封後すぐに捨ててください。

単4形アルカリ乾電池 1本使用 (電池は別売りです。)

REQUIRES 1 LR03 ("AAA" SIZE) BATTERY (NOT INCLUDED).

株式会社 タカラトミー

〒124-8511 東京都葛飾区立石 7-9-10

タカラトミーでは「子どもたちに安全で楽しいおもちゃと夢を」を第一に考えております。そのため、常に製品に対し研究、改良を行っており、お買い上げ時期によって同一製品の中にも多少異なるものや、パッケージの写真やイラストなどと異なる場合がございますがご了承ください。製品につきましては、万全の注意をはらって製造に当たっておりますが、万一お気付きの点がございましたら下記までご連絡ください。

タカラトミーグループ お客様相談室 おかけ間違いのないようご注意ください

製品の修理などについては下記お客様相談室までお問い合わせください

0570-041031

電話受付時間 10~17時
月曜日~金曜日 (土日・祝日を除く)

タカラトミーサポート 検索



本製品のお客サポートは日本国内でのご購入かつ日本国内からのお問い合わせに限りです。

(Customer service is only available in case this product purchased in Japan and inquired from Japan domestic.)

●たのしいタカラトミーの情報はインターネットで www.takaratomy.co.jp ©CAPCOM ©TOMY/ZW製作委員会・テレビ東京

サブ武器

※アタッチポイントのある場所に武器を自由に装備することが可能です。
装備する場所によってはゾイドが自立しない、またはうまく動作しない場合があります。あらかじめご了承ください。

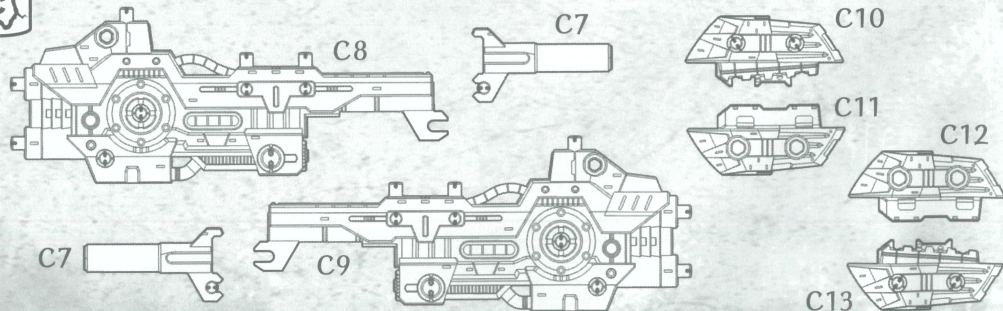

1 入っているものを確認してください。

☑チェックを入れてなくさないこと。

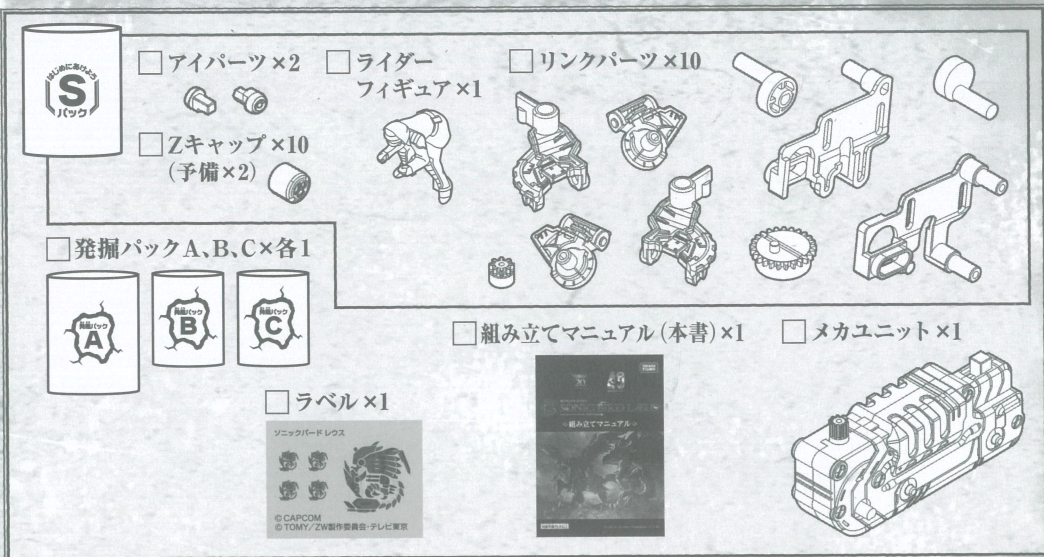

2 パーツ見取り図と照らし合わせながらゾイドを組み立ててください。

アイコンについて



このマークがついている手順は特に注意して組み立ててください。



このマークがついている手順は反対側も同じように組み立ててください。

3 とがったパーツや外装パーツに気を付けて、ケガをしないようにしてください。

4 メカユニットの確認

組み立てる前に確認してください。

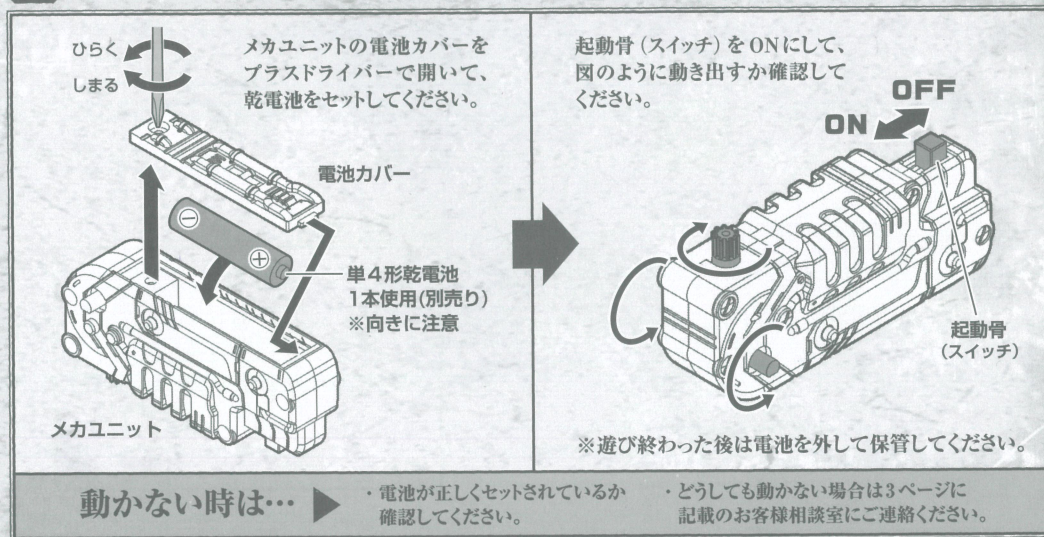

動かない時は…

・電池が正しくセットされているか確認してください。

・どうしても動かない場合は3ページに記載のお客様相談室にご連絡ください。



袋を開けて組み立てスタート

パーツ見取り図を見ながら
組み立てをおこなってください。

1

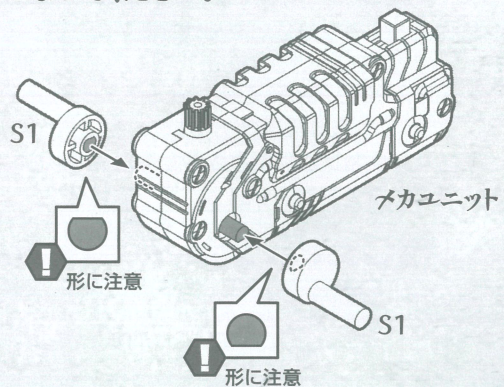

2

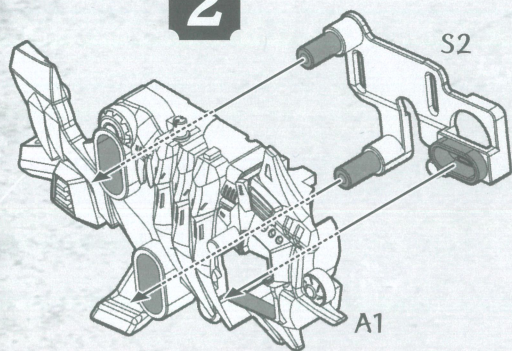

横から見た図

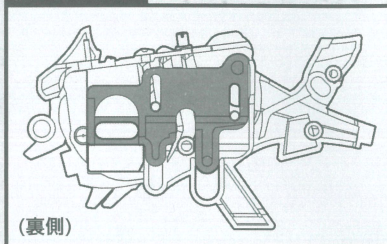

3

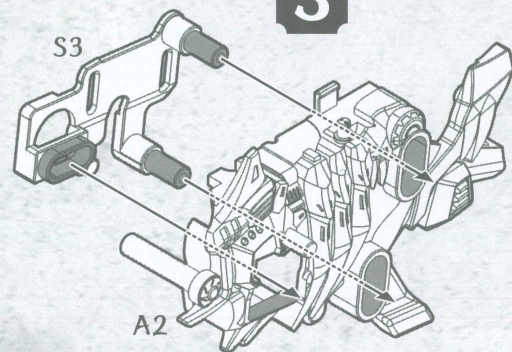

横から見た図

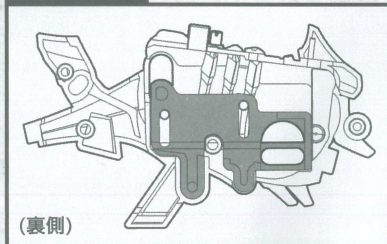

4

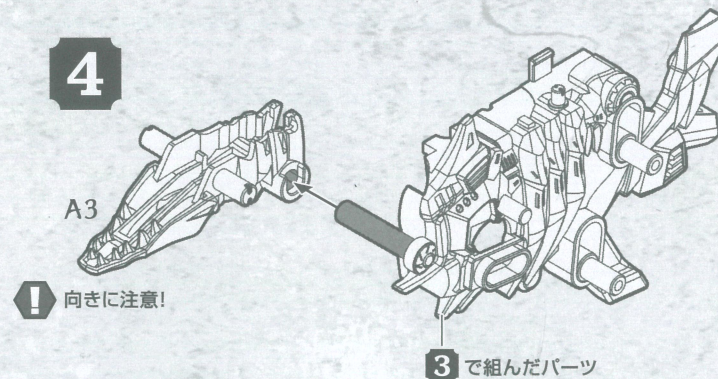

2で組んだパーツ

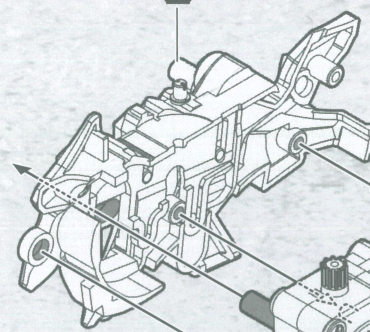

1で組んだパーツ

5

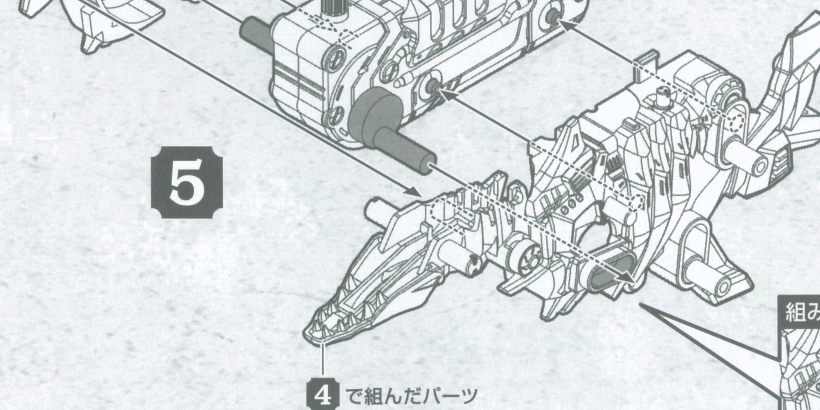

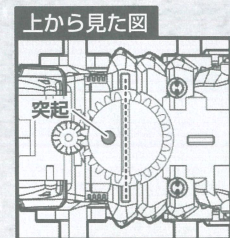
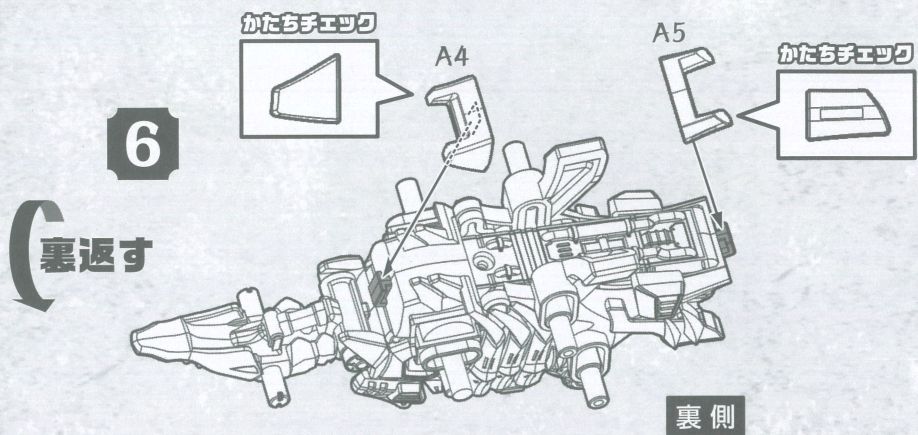

ギアの突起が図の位置にくるように取り付けてください。

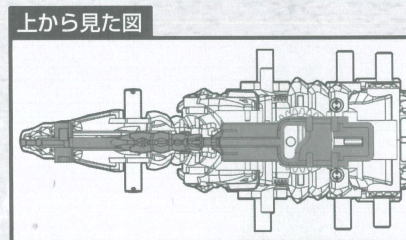
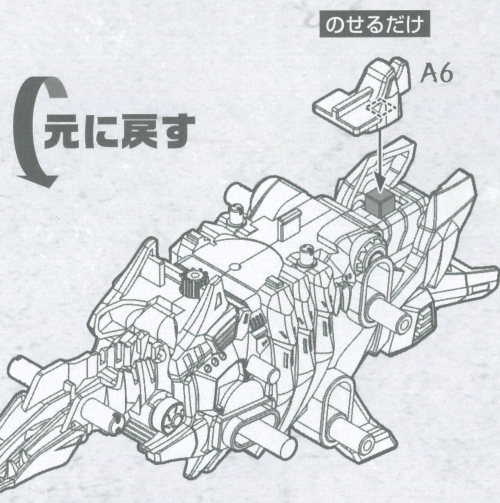
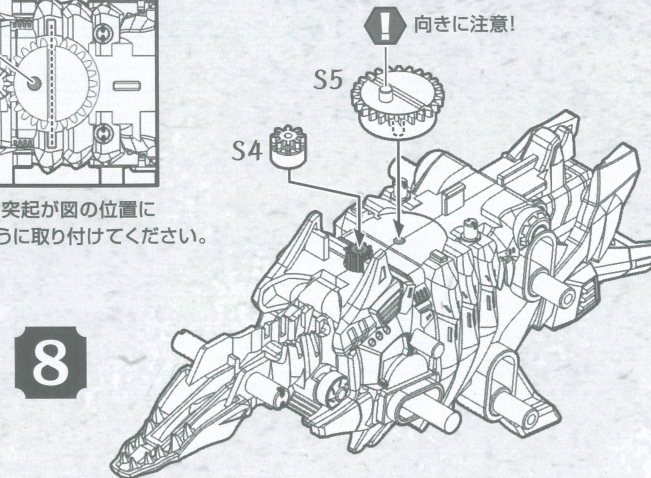

図の位置になるようにセットしてください。

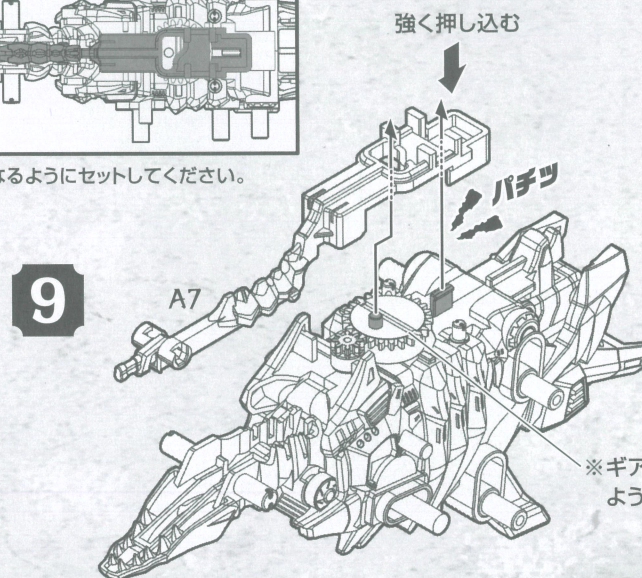

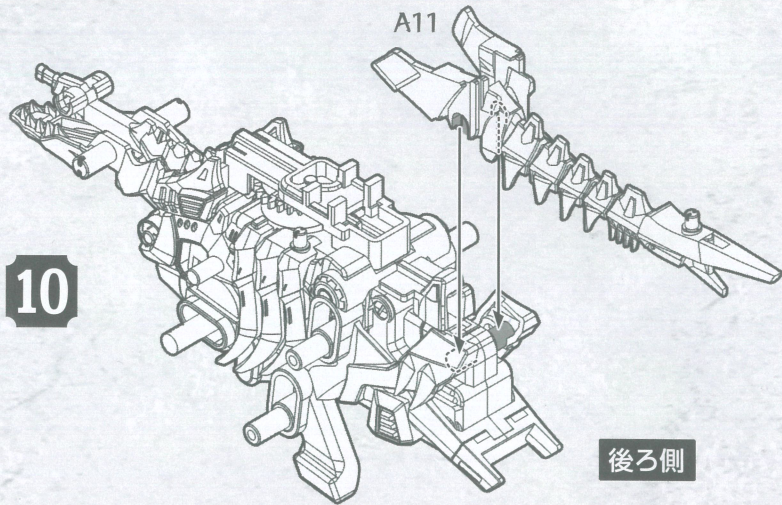

12

このパーツをはさみ込むように
A9、A10を取り付けてください。

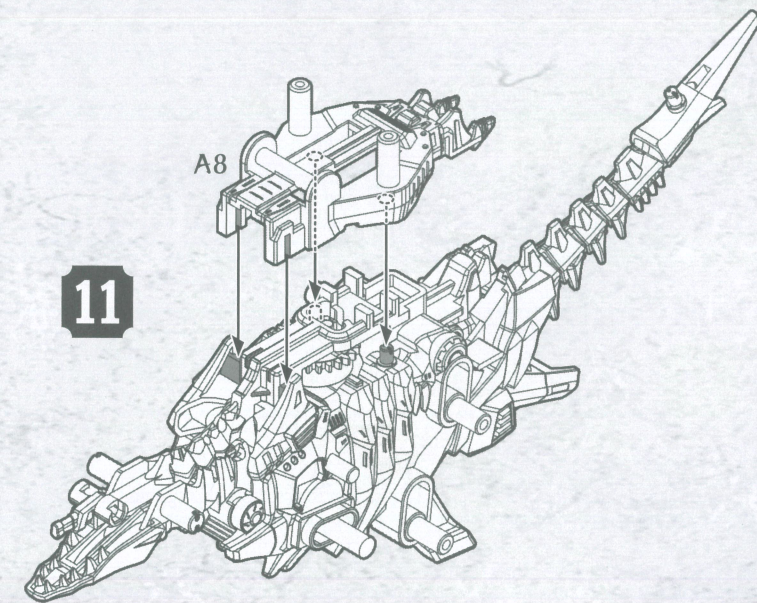
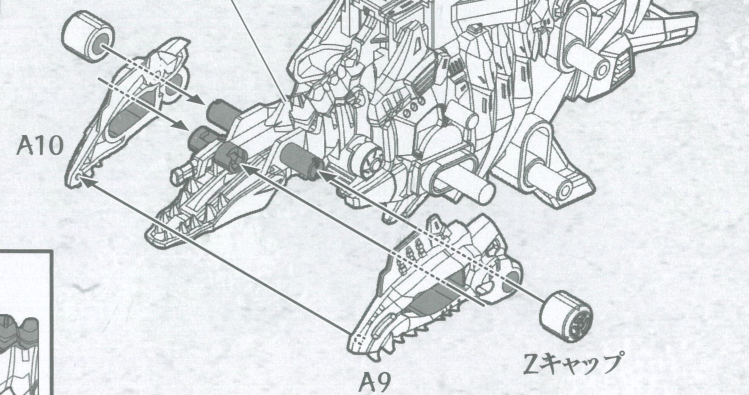

かたちチェック

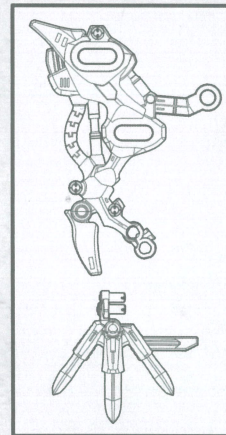

13

後ろ脚：A12

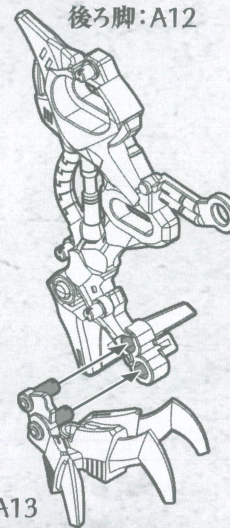

14

後ろ脚：A14

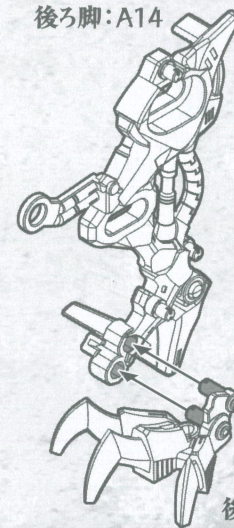

かたちチェック

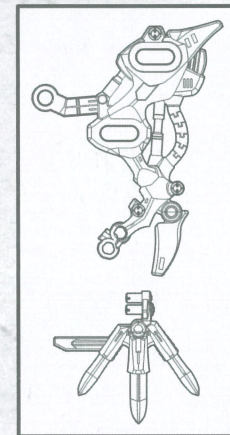

15

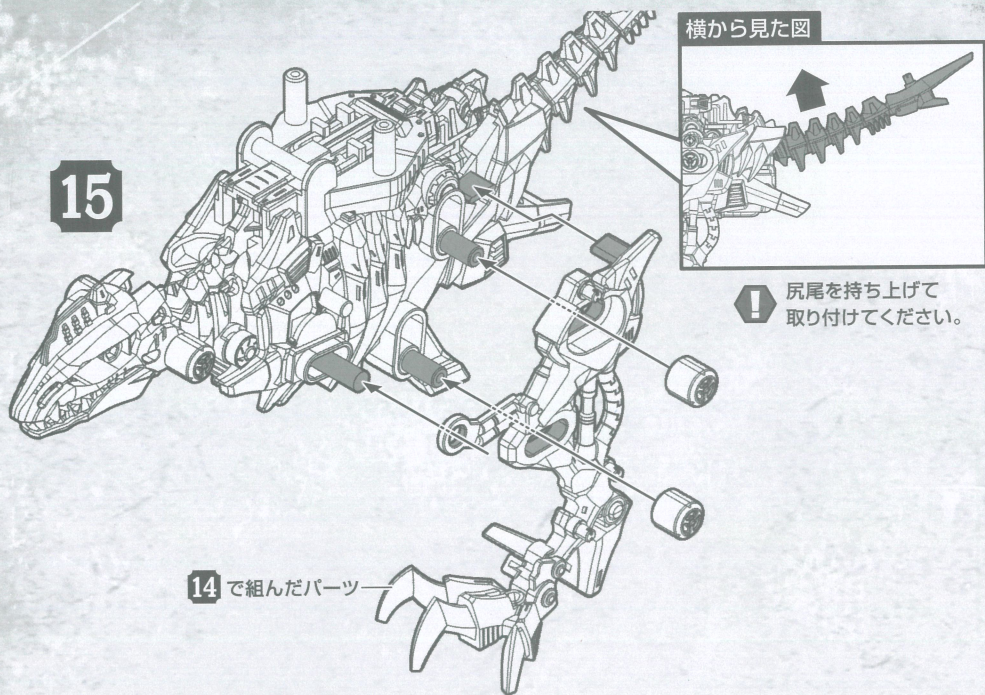

14 で組んだパーツ

16

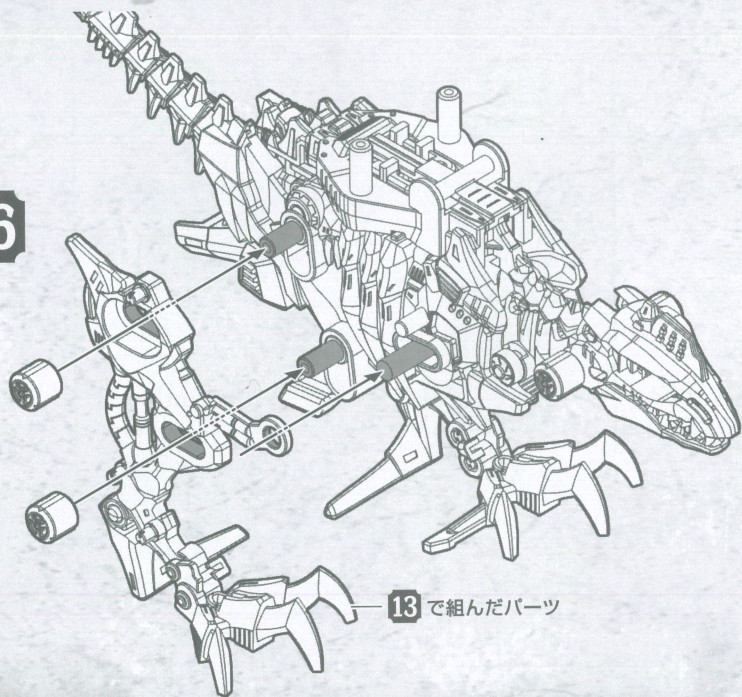

13 で組んだパーツ

骨格形態復完成

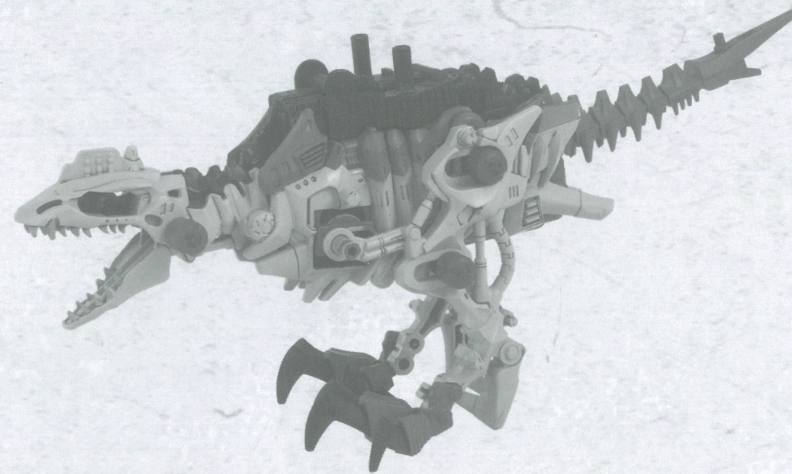

動作確認

組み立てたゾイドを起動!

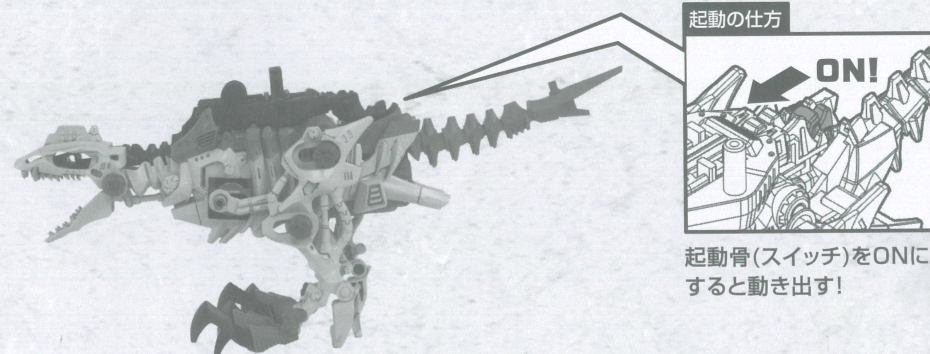

起動骨(スイッチ)をONにすると動き出す!

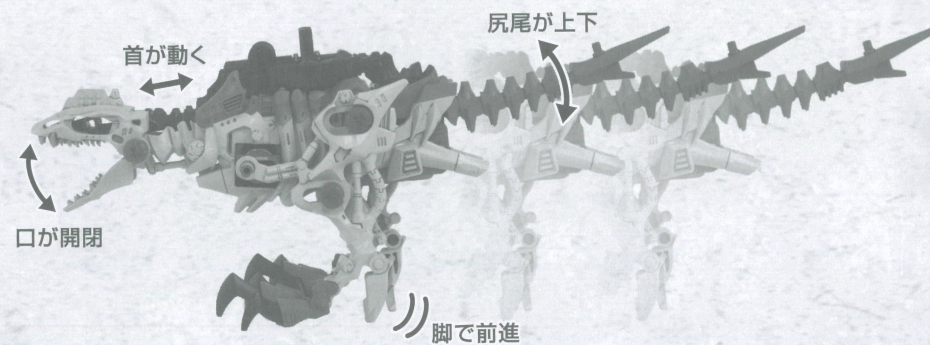

※動かない時は組み立ててを見直してください。



袋を開けて組み立てスタート

S6~S11は余った状態でスタートします。

17

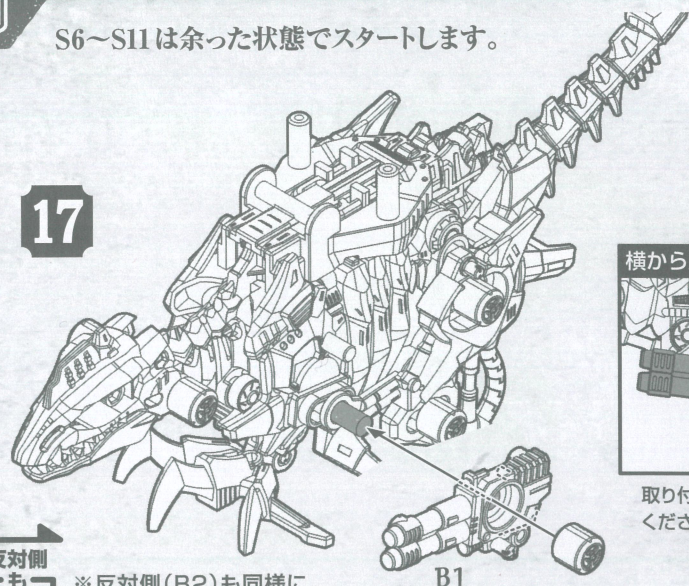

横から見た図

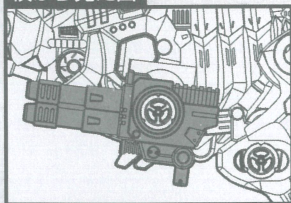

取り付ける角度に気をつけてください。

反対側も同じ

※反対側(B2)も同様に取り付けてください。

B1

19

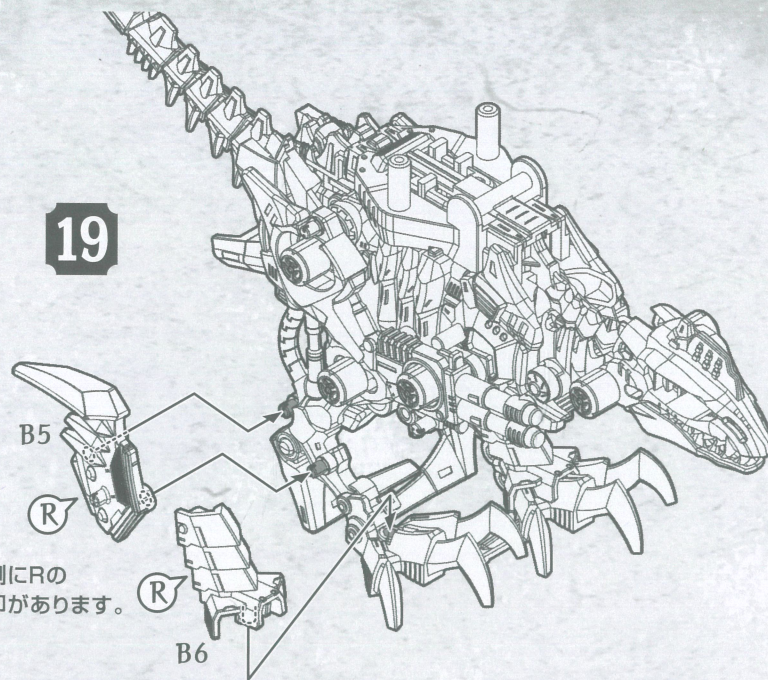

B5

R

※裏側にRの刻印があります。

R

B6

18

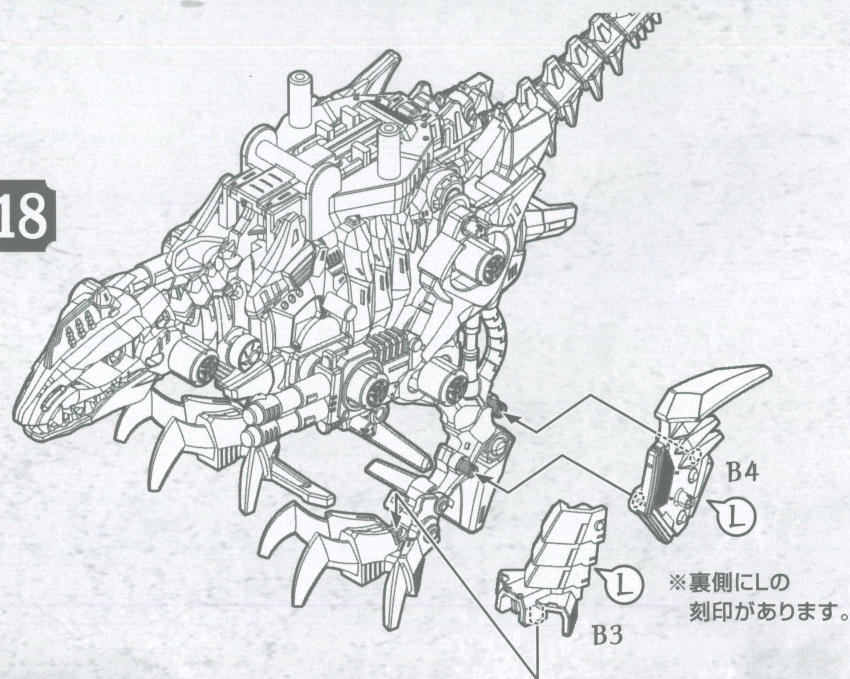

B4

L

※裏側にLの刻印があります。

B3

20

かたち
チェック !

後ろ

横

S6

左右で形が違います。

S7

後ろ

横

かたち
チェック !

21

のせるだけ

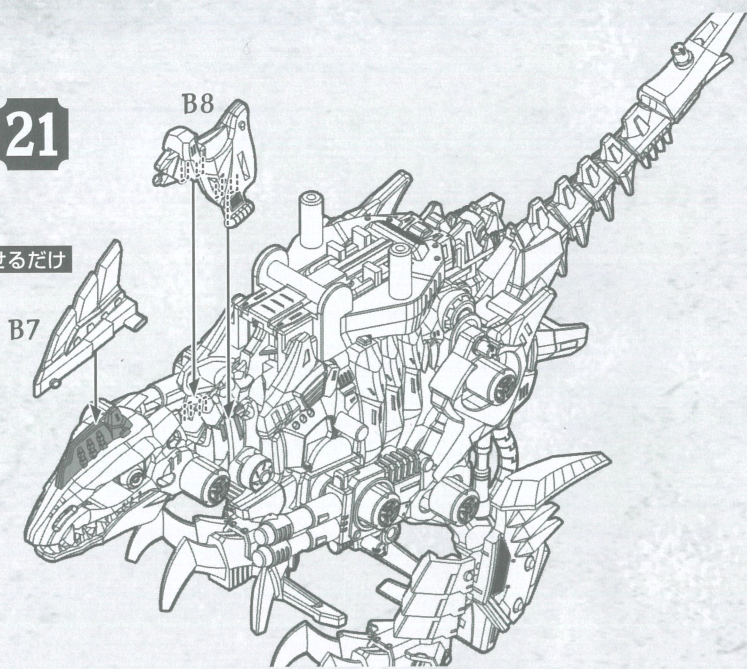

23

かたちチェック

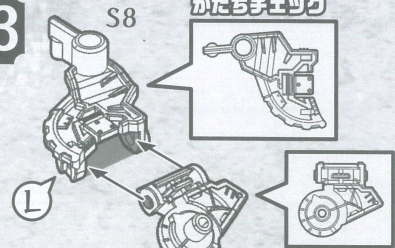

※裏側にLの刻印があります。

24

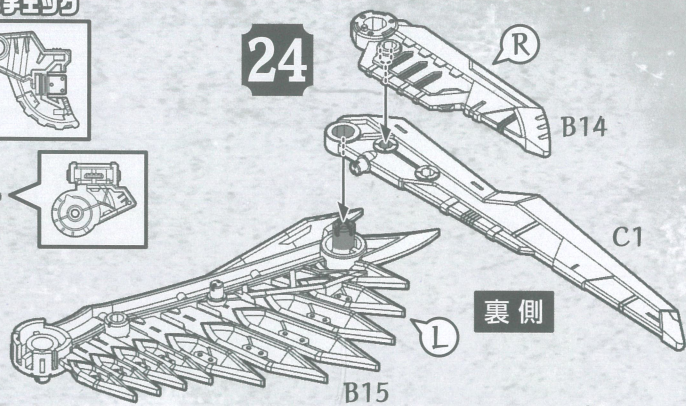

裏側

25

23で組んだパーツ

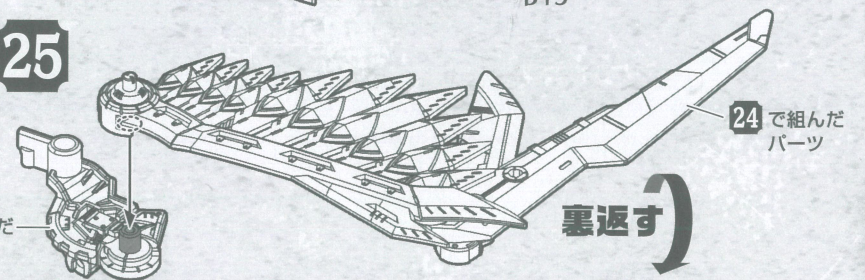

24で組んだパーツ

裏返す

22

R

※裏側にL・Rの刻印があります。

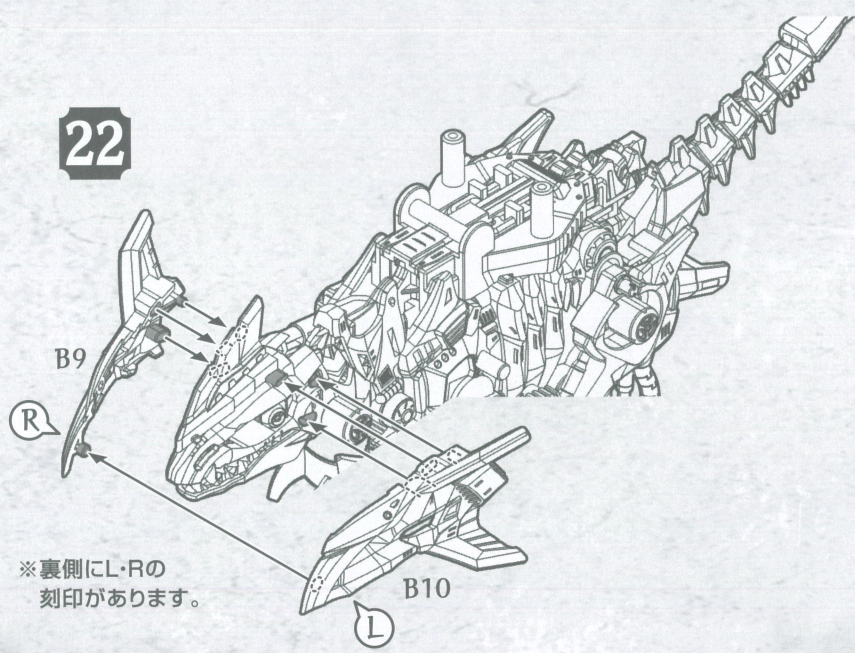

26

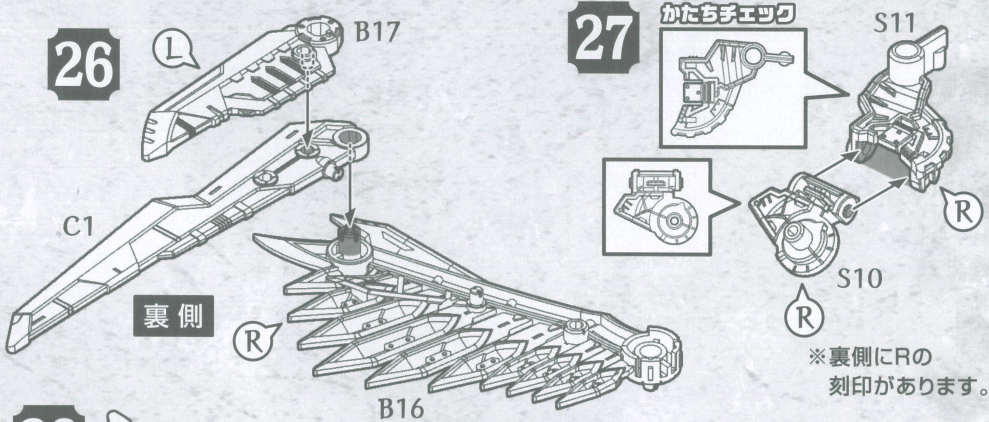

裏側

27

かたちチェック

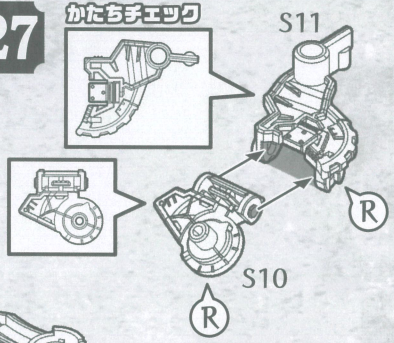

※裏側にRの刻印があります。

28

26で組んだパーツ

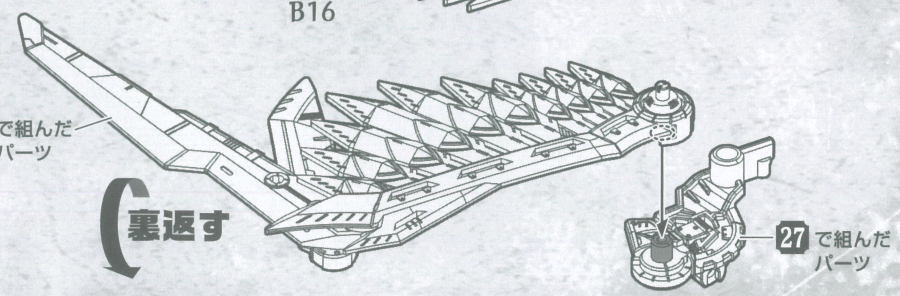

裏返す

27で組んだパーツ

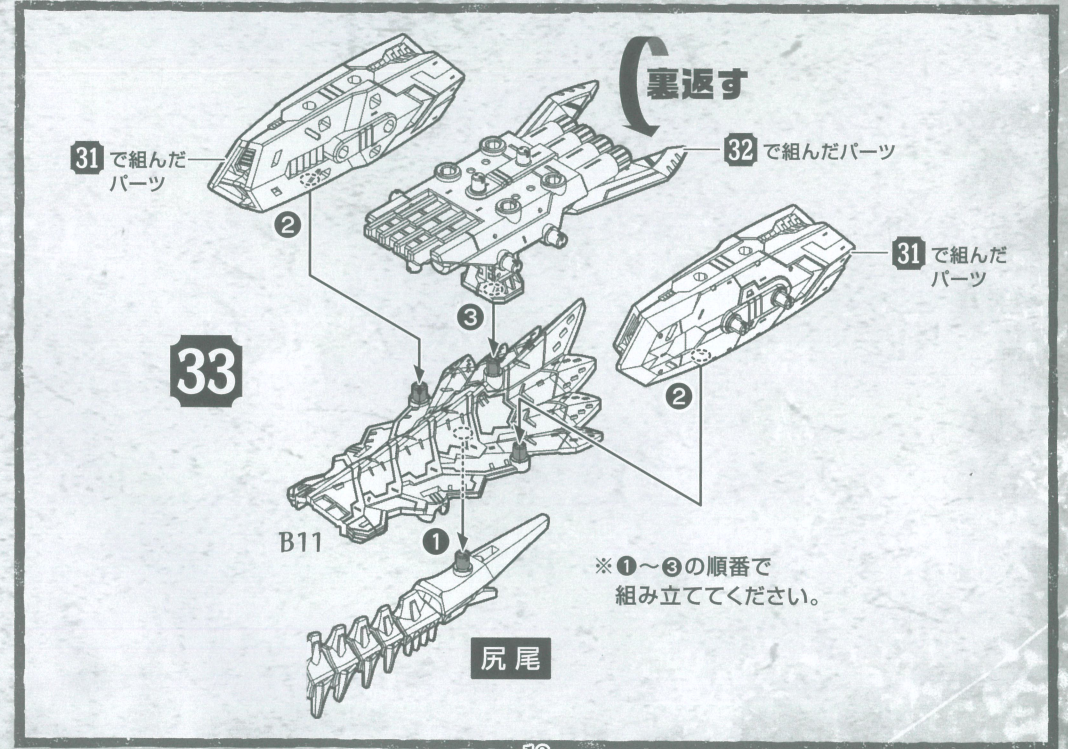
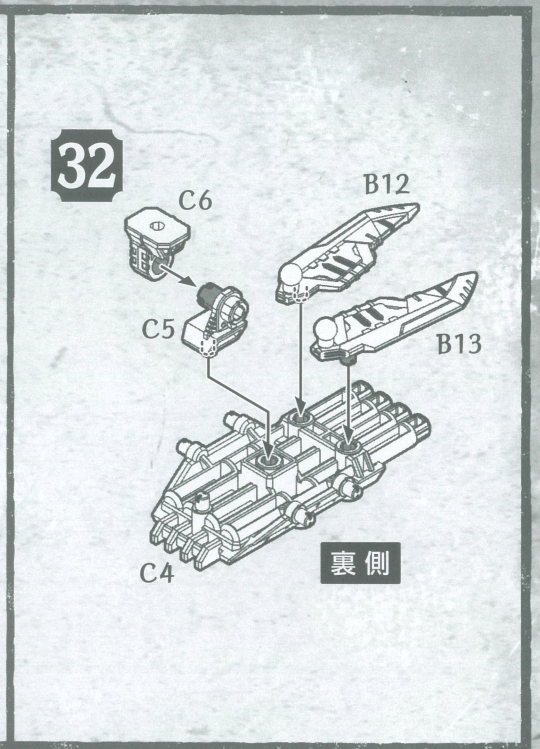
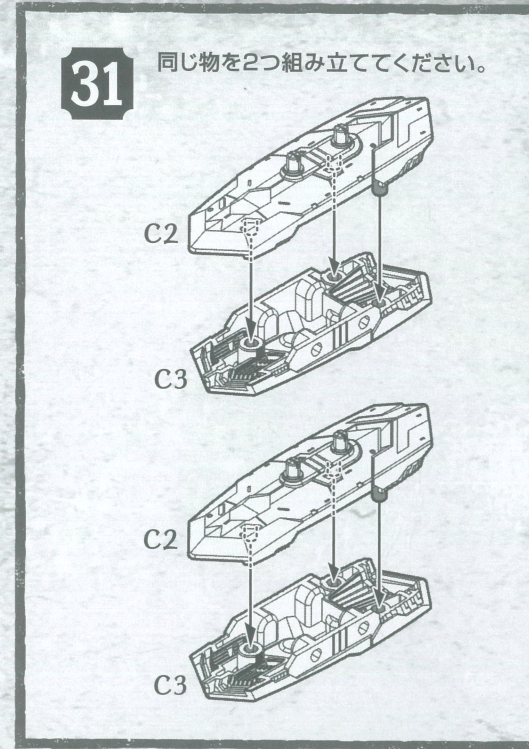
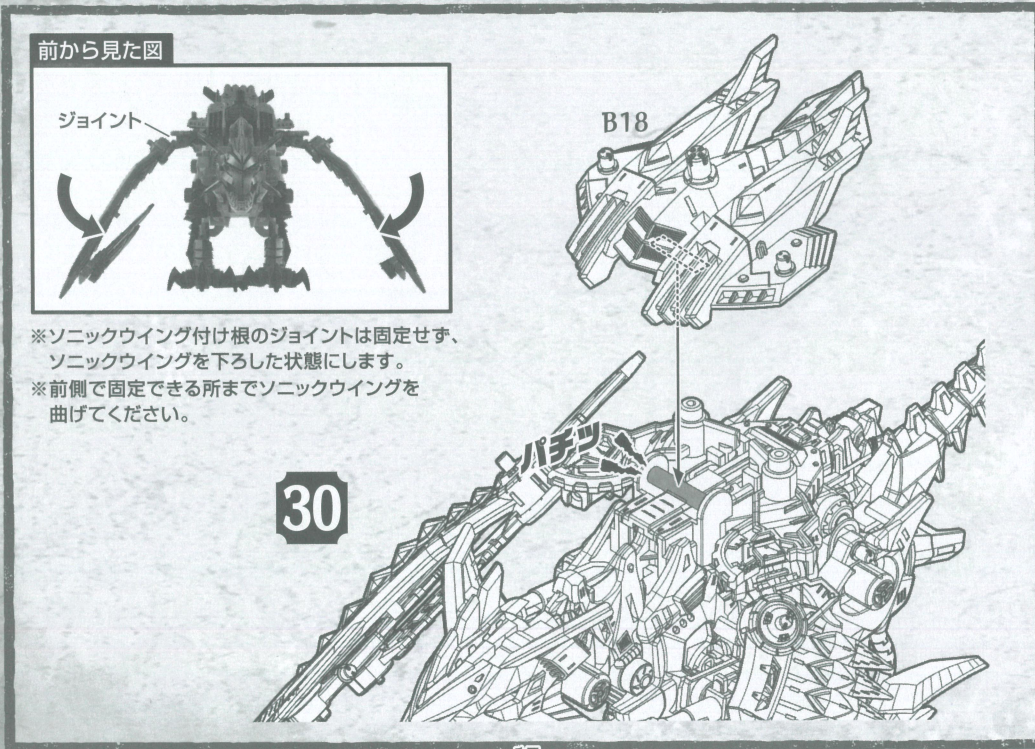
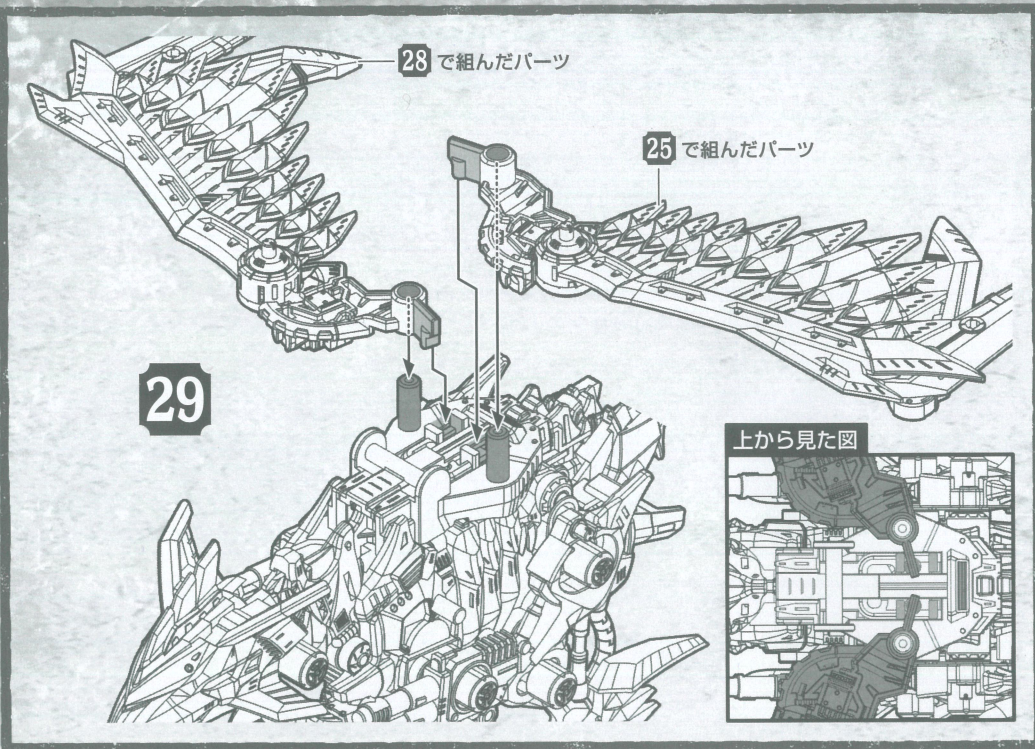

完全形態完成

組み立てたゾイドを起動せよ!

ライダーフィギュアの乗せ方

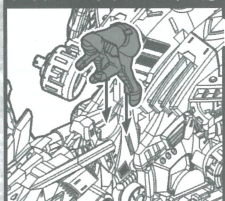

ライダーフィギュアの脚の突起とミゾを合わせます。

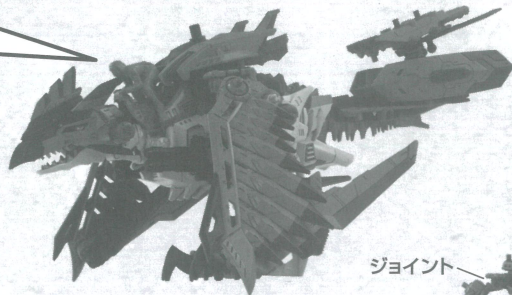

起動の仕方



起動骨(スイッチ)をONにして起動!

ジョイント

※ソニックウイング付け根のジョイントは固定せず、ソニックウイングを下ろした状態にします。

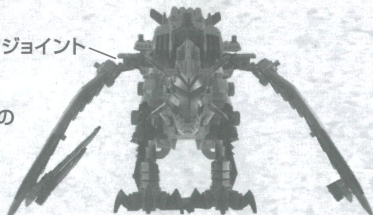

エヴォプラスト

進解放!!

〈歩行モード〉

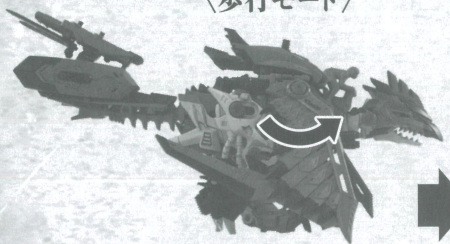

〈飛行モード〉

ソニックウイングを上げ、A-Z超電磁ブレードを展開します。



※前側で固定できる所までソニックウイングを曲げてください。

A-Z超電磁ブレード

ライダーソード

エヴォプラスト

進解放!!

A-Zウイングソード、ライダーソードを展開します。

A-Zウイングソード

※動作中にZキャップが緩んで外れることがあります。Zキャップが緩んだ場合は再度差し込んでください。

サブ武器の組み立て方

〈A-Zインパクトキャノン砲〉

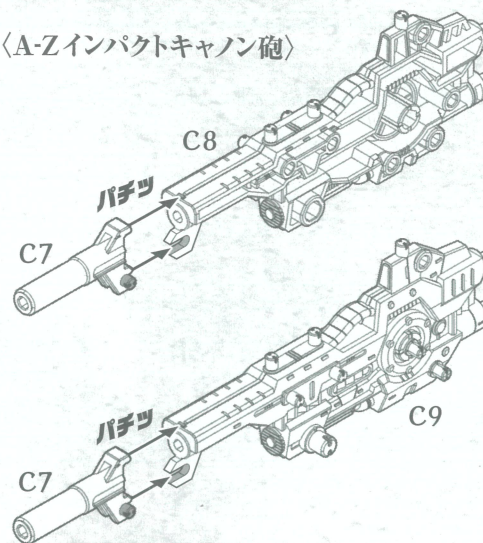

〈A-Z超電磁ブレード〉

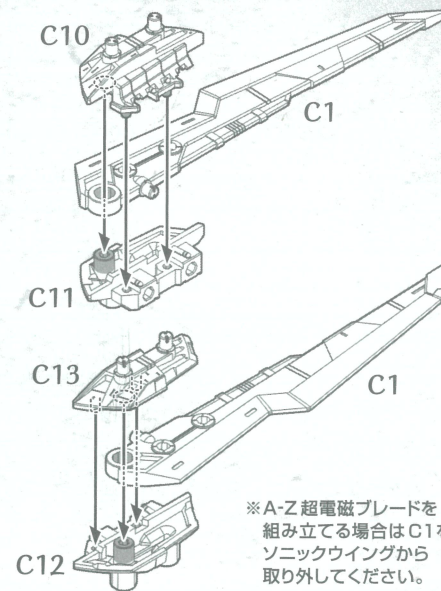

※A-Z超電磁ブレードを組み立てる場合はC1をソニックウイングから取り外してください。

武器解説

A-Zインパクトキャノン砲

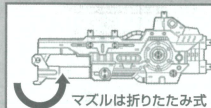

マズルは折りたたみ式

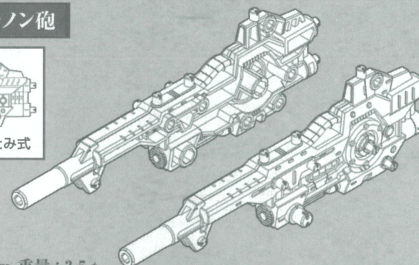

全長: 4.9 m 全高: 1.5 m 重量: 3.5 t

ゾイドの装甲をも打ち砕く、威力の高いキャノン砲。砲撃時の反動が大きいため、中型以上のゾイドあるいは、体幹バランスの高いゾイドへの装備が好まれる。

A-Z対空4連装砲

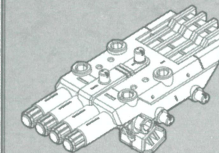
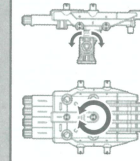

全長: 2.4 m 全高: 1.2 m 重量: 2.5 t

ゾイドの装甲を貫通させることが可能な4連の大砲。基部が上下、左右に回転運動するため、敵ゾイドを追尾して砲撃することが可能。小回りの利く機体には、直に装備されることもある。

A-Z超電磁ブレード

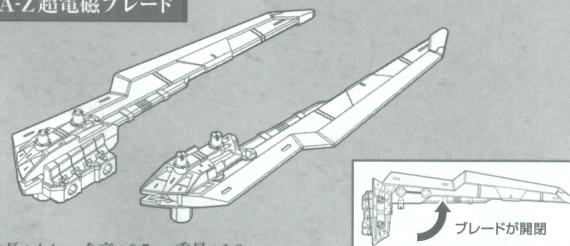

全長: 4.4 m 全高: 0.7 m 重量: 1.8 t

収納式の電磁ブレード。展開時に、基部で発生させた高周波振動により、ゾイドの装甲を切断しやすくなる。展開した状態で走行することで、揚力を生むと言われている。

全天候型ハイパワーブースター

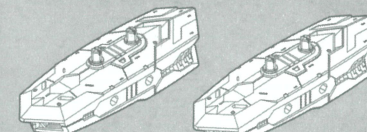

全長: 2.6 m 全高: 0.7 m 重量: 2.0 t

吸気口から吸い込んだ空気を効率的に圧縮し、排気口から出力することで強力な加速が可能なブースター。飛行ゾイドには加速力、陸ゾイドには加速力だけではなく、出力方向を下方にして装備することで、短時間の飛行能力を付与することが可能。