

# BEYBLADE X

ダブルエクストリームスタジアムセット

対象年齢 6才以上

本製品はベイブレードエクスシリーズです。ケガや破損の恐れがあり危険ですので他のシリーズ(パーストシリーズ等)と一緒に遊ぶことは絶対におやめください。

- ### セット内容
- 取扱説明書(本書)×1
  - レイコードカード×1
  - ベアスクラッチ5・60F×1
  - ブレッド(ベアスクラッチ)×1
  - ラチェット(5・60)×1
  - ピット(白)×1
  - ウィンダーランチャー ブラック×ゴールド (本体×1, ウィンダー×1)
  - ダブルエクストリームスタジアム
  - カバー 留め具(小)×2
  - カバー 留め具(大)×2
  - 脚(小)×2
  - 脚(大)×2
  - 電動ユニット×1
  - 本体×1
  - カバー×1
- ※電動ユニットや脚留め具の一部に線状のあとがありますが、これは製造工程上できるもので、キズではございません。予めご了承ください。
- ※写真やイラストはイメージです。実際の製品とは多少異なる場合があります。 ※光や残像はイメージです。

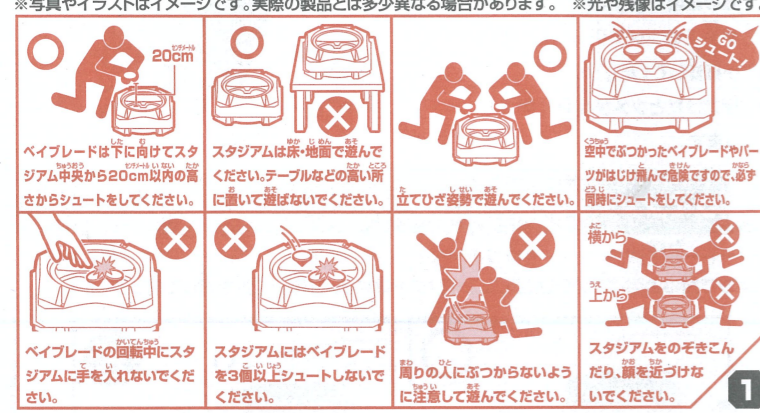

## 警告(けいこく)

保護者の方へ必ずお読みください。

●小部品があります。誤飲・窒息の危険がありますので、3才未満のお子様には絶対に与えないでください。

## 注意(ちゅうい)

●ご使用の前に、取扱説明書(本書)をよくお読みください。また、読み終わった後は必ず保管してください。

●ベイブレードエクスで遊ぶ時は、ベイブレードエクス同士で遊んでください。違うシリーズ(パーストシリーズ等)のベイブレードと遊ぶことはおやめください。

●可動しているプレートを手で押さえて止めたり、プレートの隙間に指を入れないでください。ケガや故障の原因になります。

●可動しているプレートに指や髪の毛や衣類などははさまれないように注意してください。

●電動ユニットを付け外しする時は、必ず電源スイッチを切り、動きが止まったことを確認してから行ってください。

●電動ユニットは、必ずスタジアムに取り付けた状態で遊んでください。

●回転しているベイブレードの上や横方向から、ベイブレードをシュートしないでください。はじかれて飛んだり、破損等の恐れがあり危険です。

●ベイブレードは高速で回転しますので危険です。回っている時には、絶対に顔を近づけたり、手で触れたりしないでください。思わぬケガの恐れがあります。

●ベイブレードで遊ぶ時は周りに注意して、隣やウィンダー等が人に当たらないようにしてください。

●ベイブレードで遊ぶ時は周りに人や動物、家具やテレビ等の家電製品、ガラス等がないことを確認してください。

●ベイブレードエクスは必ずベイブレードエクス専用スタジアムで遊んでください。また、遊ぶ際には必ず足もと(床・地面)に置いてください。

●安全のため破損変形したおもちゃは使用しないでください。

●ウィンダーは、指等に巻きつけたりしないでください。血が通わなくなり危険です。

●ベイブレードエクス専用スタジアムを使用する時は火気や暖房器具の近くで遊ばないでください。

●プラスチック袋を頭から被ったり、顔を覆ったりしないでください。窒息する恐れがあります。

●思わぬ事故の恐れがありますので、ご使用後は3才未満のお子様の手が届かないところに保管してください。

●電池を誤使用すると発熱・破裂・液もれの恐れがあります。右記に注意してください。

●二次電池(充電式電池)は、絶対に使用しないでください。

●古い電池と新しい電池、いろいろな種類の電池を混ぜて使用しないでください。

●+ (プラス)と- (マイナス)を正しくセットしてください。

●長時間使用しない時は、電池を外してください。

●ショートさせたり充電、分解、加熱、火の中に入れてたりしないでください。

●万一、電池から漏れた液が目に入った時はすぐに大量の水で洗い、医師に相談してください。皮膚や眼に付いた時は水で洗ってください。

●廃棄する時は、自治体の廃棄物処理の指示に従ってください。

(使用上の注意) ①遊び終わったら、センターエリアの上にベイブレードやその他のものを置かないでください。電源スイッチをオフにしても動作が止まらなくなったり、誤作動の原因となります。②誤作動防止のため、スタジアムを持ち運んだり、保管する場合は必ず電池を外してください。③電源スイッチをオフにして一定時間おいても動作が止まらない時は電池を外してください。④各パーツは無理に曲げたり引っ張ったりしないでください。⑤ベイブレードエクス専用スタジアムはカーペット、ソファー、シート、タイルの上で長時間置くことにより色移りや色あせがあります。⑥ベイブレードエクス専用スタジアムのフチに指等をこすりつけたりしないでください。ケガの恐れがあります。⑦包装材料は開封後すぐに捨ててください。

## ダブルエクストリームスタジアムの組み立て方

※遊ぶ時は、必ず組み立てた状態で遊んでください。※一度組み立てたら、分解しないでください。

### 取扱説明動画

こちらからご覧ください

https://beyblade.takaratomy.co.jp/beyblade-x/manual/

※WEBへの接続は保護者の方が行ってください。 ※通信料はおお客様のご負担となります。

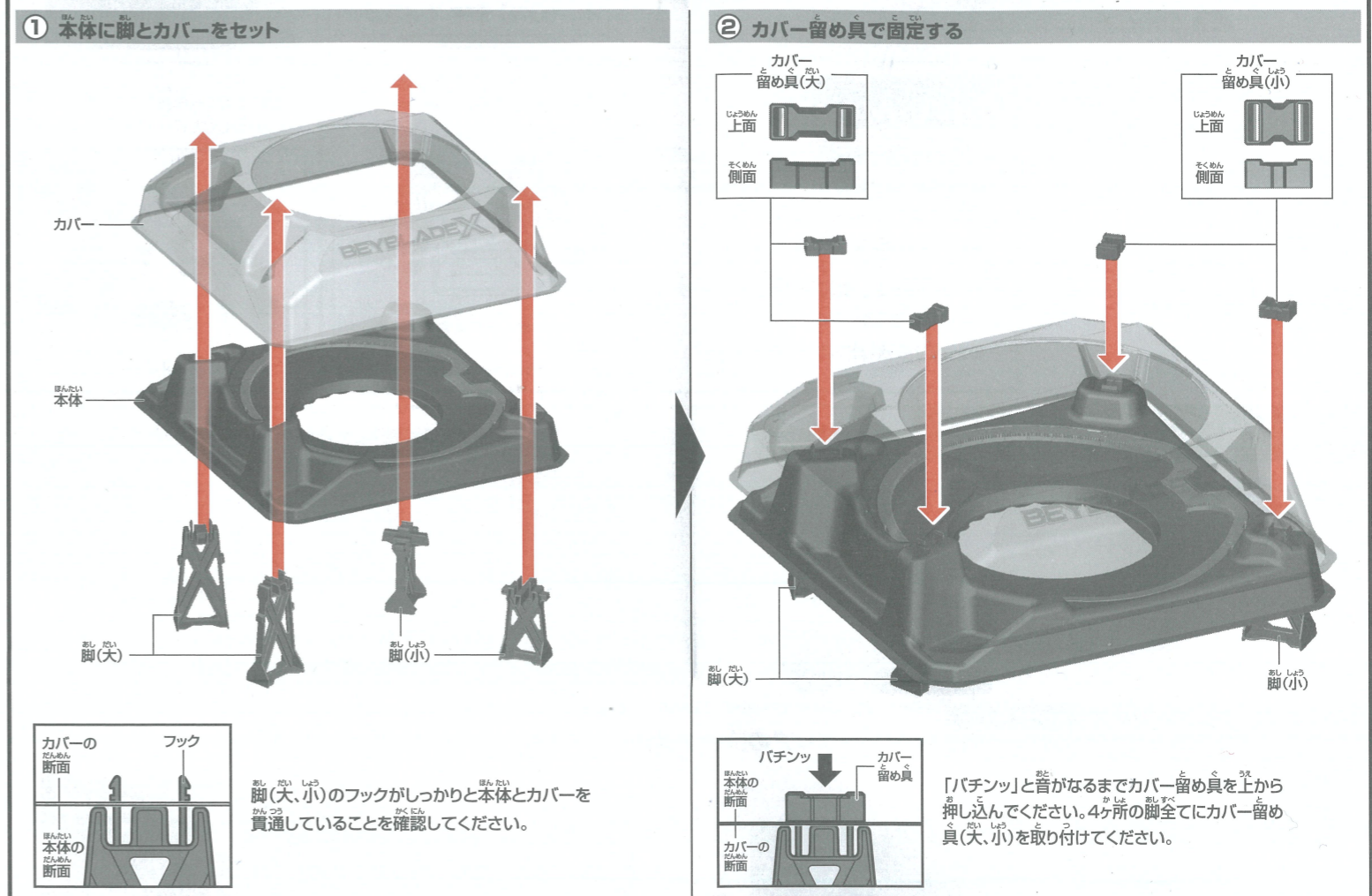

## ベイブレードの組み立て方

1 はじめにプレートとラチェットを組み立てます。

2 ラチェットカバーのRとラチェットリングの▲が揃っているか確認します。揃っていない場合はラチェットカバーとラチェットベースを下図のように持ち、ラチェットリングを矢印の方向にカチッと回すと揃えることができます。

3 プレートとラチェットを重ねます。プレートの裏にあるラチェットカバーと同じ形の凹みに、ラチェットカバーを合わせるようにしてください。

4 ビットのシャフトをラチェットベースの穴にカチッと差し込むことでベイブレードが完成します。 ※分解する時は逆の手順で取り外してください。

5 ビットが回るか確認してください

6 分解する時の注意

7 パーストした時の注意

## ベイブレードの組み立て方

4 プレートをおさえながら、ラチェットリングを矢印の方向にカチッと回し、ラチェットベースのRとラチェットリングの▲が揃うようにロックします。

5 ビットのシャフトをラチェットベースの穴にカチッと差し込むことでベイブレードが完成します。 ※分解する時は逆の手順で取り外してください。

6 ビットが回るか確認してください

7 分解する時の注意

8 パーストした時の注意

## 電動ユニットのセット

1 電動ユニットに電池を入れる

1 プラスドライバーで裏面のネジを外し、電池プタを開けます。 ※電源スイッチをオフにした状態で電池を入れてください。

2 + (プラス)と- (マイナス)を図の向きに従って、単3アルカリ乾電池3本をセットします。

3 図のように電池プタを元に戻して、ネジをしっかりと止めます。

2 電動ユニットの取り付け

エクストリームラインの形状を参考に電源スイッチの向きを決めてセットしてください。

横から見て電動ユニットの底面が水平になっていれば正しくセットできています。斜めになっていたら付け直してください。

ダブルエクストリームスタジアムの遊び方

① 電源を入れる

電源スイッチをスライドして開けてください。  
センターエリアが上下に動き続けます。

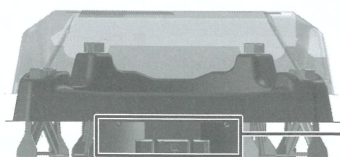

電動ユニット

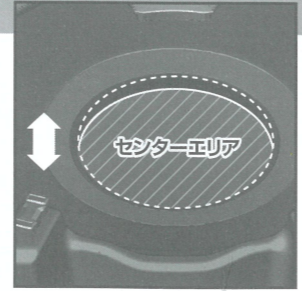
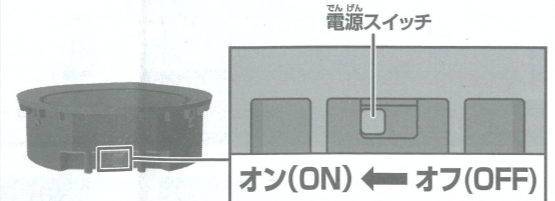

② ダブルエクストリームスタジアムでのバトル

対戦相手と同時にベイブレードをシュートして、バトルをしてください。  
絶えず変化するセンターエリアの位置により、ベイブレードの軌道が変化して複雑で激しいバトルが展開されます。

ベイバトルの仕方

- お互いベイブレードをランチャーにセットします。
  - お互いベイブレード専用スタジアムの上に構えます。
  - 「3・2・1 GOシュート!」の合図で同時にベイブレードをシュートします。
- ※ベイブレードエックス専用スタジアム以外は使用しないでください。  
※セット内容物以外は全て別売りです。



※電動ユニット単体でベイブレードをシュートしないでください。



ダブルエクストリームスタジアムについて

ベイブレードエックスシリーズ専用スタジアム。ピットの軸先とエクストリームラインが噛み合うことにより超加速ギミック【Xダッシュ】が発生します。

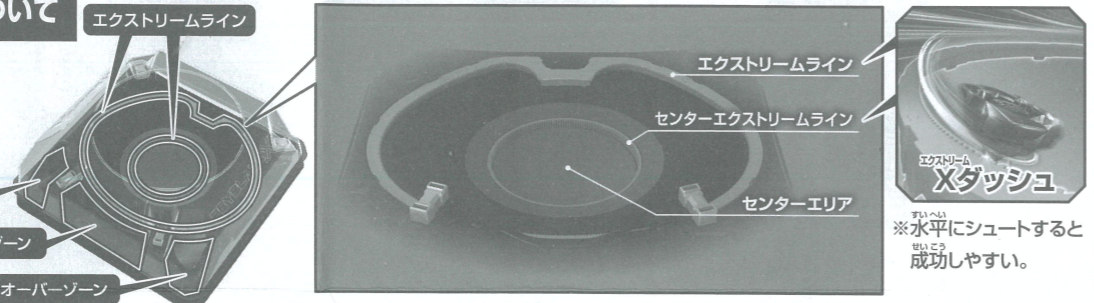

電動で上下するセンターエリア

センターエリアの位置によってベイブレードの軌道が変わります。

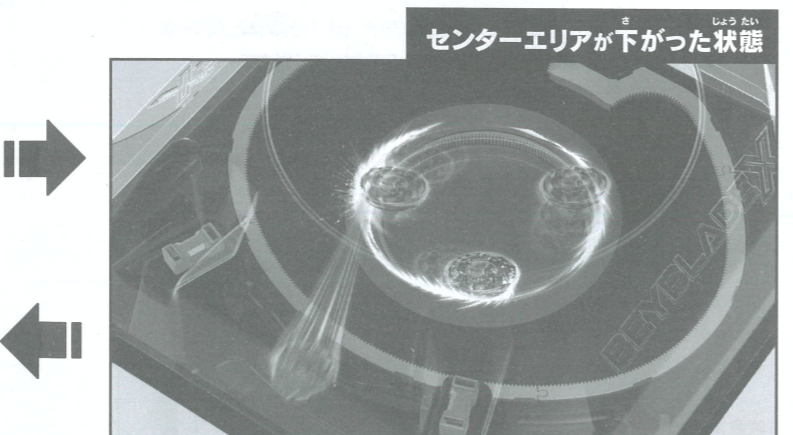
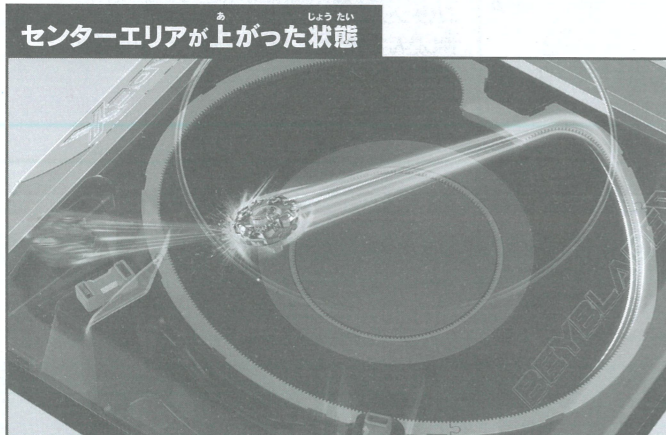

スタジアム全体を広く使うことができるため、外側のエクストリームラインを使ったXダッシュがしやすい。

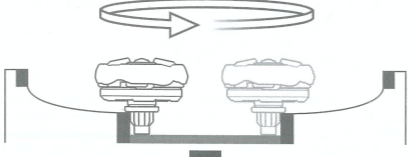
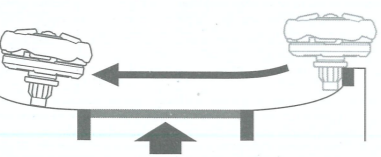

センターエクストリームラインが出現し、連続回転のXダッシュが可能。

ベイブレード 4つの勝ち方

4ポイント先取で勝利

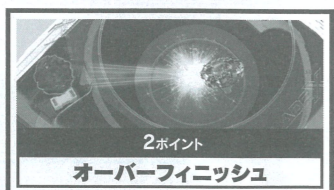

1ポイント  
スピンドリフト  
相手より長く回り続ける勝ち方。

2ポイント  
オーバーフィニッシュ  
相手をオーバーゾーンに叩き込む勝ち方。

2ポイント  
バーストフィニッシュ  
相手のベイを破壊する勝ち方。

3ポイント  
エクストリームフィニッシュ  
相手をエクストリームゾーンへ弾き飛ばす、最も爽快な勝ち方。

モード切り替え

電源スイッチをオフにするとセンターエリアが上がった位置で固定され、通常のエクストリームスタジアムと同等のバトルが可能です(シングルモード)。

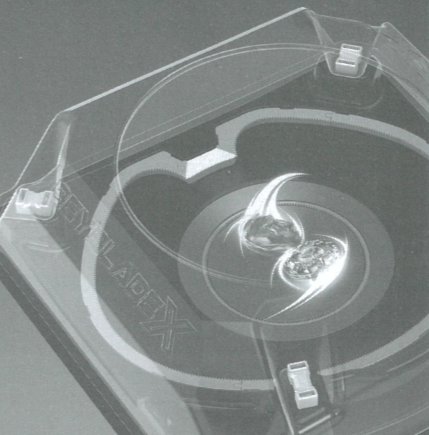

ベイブレードのシュート方法

① ワインダーランチャーの準備

下図のようにワインダーランチャー本体のマークのある側の穴にワインダーを差し込みます。  
※ワインダーの向きに注意してください。

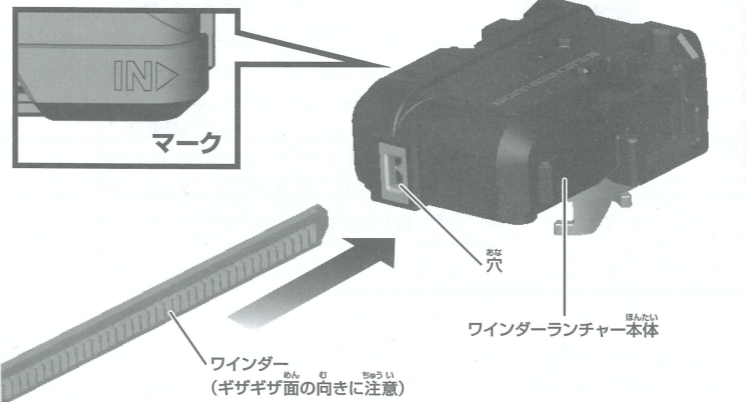

② ベイブレードのセット

ブレード中央に3つある穴に、ランチャーのツメ3つを1の向きに差し込み、図の向きに軽くひねると引っかかりセットできます。

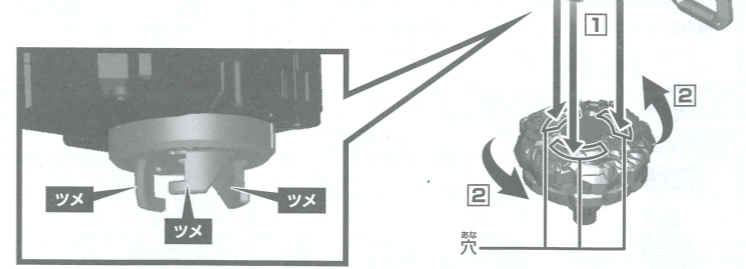

アプリとの連動について

スマートフォンアプリ「BEYBLADE X-ベイブレードエックス」でベイコードをスキャンするとベイポイントを獲得できます。ベイポイントを貯めるとレアベイが当たるゲームに挑戦できます。

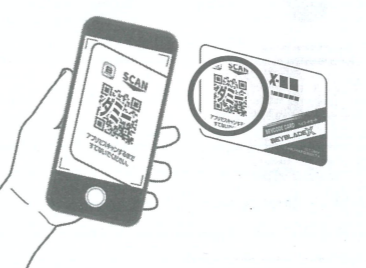

- ※画面はイメージです。
- ※本製品にスマートフォンは含まれません。
- ※アプリは別途通信料がかかります。
- ※アプリは予告なく終了になる場合があります。
- ※本製品はアプリが無くても遊べます。
- ※説明に使われているベイコードはイメージです。

詳しくはこちら



遊ぶ時の注意

持ち運ぶ時

持ち運ぶ時は電動ユニットを外して持ち運んでください。

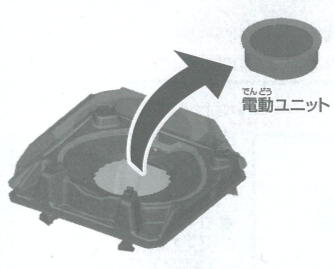

エクストリームラインが外れた時

本体を裏から見て、エクストリームラインが外れている場合「パチンッ」と音が出るまで上から押して固定してください。

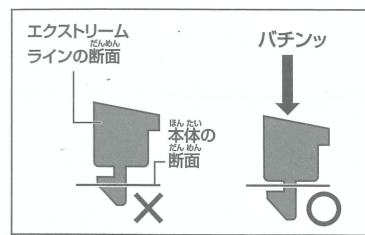

ベイブレードをセットした時の注意

・ベイブレードがセットされたら、それ以上に回さないでください。故障の原因になります。  
・必ず全てのツメに引っかかっているか確認してください。一部だけだとツメが壊れる場合があります。

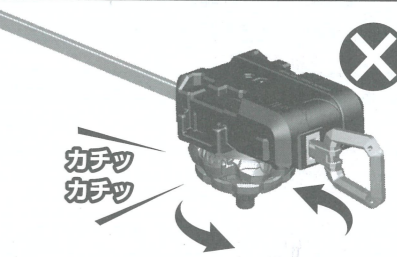

ワインダーランチャーの握り方

ランチャー本体やワインダーを持つ手がベイブレードに触れていると、ケガをする恐れがありますので図のように持ってください。ワインダーはグリップ部分に指を通して持ってください。

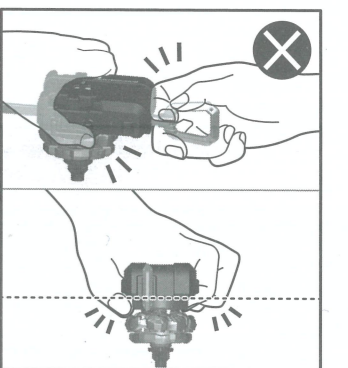
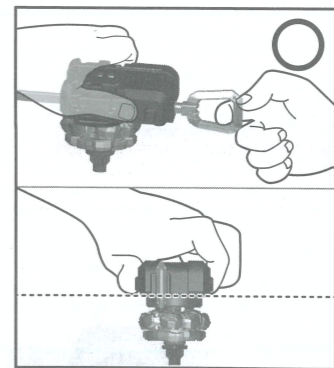

③ ベイブレードの回し方

ワインダーランチャー本体をしっかり持ち、反対の手でワインダーのグリップ部分を強く引っ張ることでベイブレードが落ち、回転します。

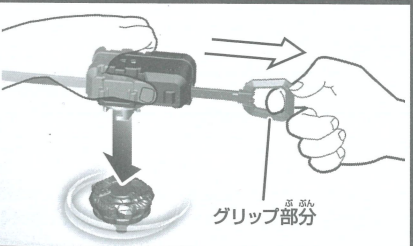

WEB説明書・イベント情報・お問い合わせ先等ははこちら

**BEYCODE** ベイコード  
ベイコードはベイコードカードに印刷されています。  
※スキャンするまでは捨てずに保管してください。

商品アンケート実施中  
お答えいただいた方に景品をプレゼント!  
※詳細はWebサイトをご覧ください。  
[www.takaratomyfans.com/](http://www.takaratomyfans.com/)  
お客様ロナンバー: MSM-ELG-TRP  
JANコードナンバー: 4904810939481

●たのしいタカラトミーの情報はインターネットで [www.takaratomy.co.jp](http://www.takaratomy.co.jp)  
©HK, HM, PD, BBX, TX  
© TOMY  
MADE IN VIETNAM