

対象年齢3才以上 この度は、タカラトミー「シンカリオンGW 500こだま」をお買い上げいただきまして、誠にありがとうございます。ご使用前にこの取扱説明書をよくお読みください。また、読み終わった後は、必ず保管しておいてください。 937609

警告 (けいこく)
保護者の方へ 必ずお読みください。
●小部品があります。誤飲・窒息の危険がありますので、3才未満のお子様には絶対に与えないでください。
注意 (ちゅうい)
●付属の部品などで人をつつく、たたく等の乱暴な遊びをしないでください。●商品をぶつけたり、振り回すなど乱暴な遊びをしないでください。●変形部分など可動部のスキマに指をはさまないように注意してください。●可動部を無理な方向へ引っ張ったり曲げたりしないでください。破損する恐れがあります。●車輪に指や髪の毛や衣服などをはさまれないように注意してください。●プラスチック袋等を頭から被ったり、顔を覆ったりしないでください。窒息する恐れがあります。●思わぬ事故の恐れがありますので、ご使用後は3才未満のお子様の手の届かないところに保管してください。

© TOMY
©プロジェクト シンカリオン・JR-HECWK/ERDA-TX
(お願い) ○包装材は開封後すぐに捨ててください。○ご使用前に「取扱説明書」(本紙)をよくお読みください。○商品を持ち運ぶ際は、取り付けした部品などを持たず、商品をしっかり持って持ち運んでください。○製品の仕様上、合体や変形の動作を行うと色が移ったり、彩色部やラベルがはがれたりする場合があります。予めご了承ください。○部品を取り付けの際に取り付け部が白くなる場合があります。予めご了承ください。○別売のレールと情景部品の組み合わせによっては脱線する恐れがありますのでご了承ください。

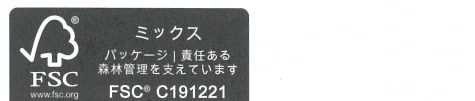

株式会社 タカラトミー
〒124-8511 東京都葛飾区立石 7-9-10
タカラトミーでは子どもたちに安全で楽しいおもちゃを第一に考えております。そのため、常に製品に対し研究、改良を行っており、お買い上げ時期によって同一製品の中にも多少異なるものや、パッケージの写真やイラストなどと異なる場合がございますがご了承ください。製品につきましては、万全の注意をはらって製造に当たっておりますが、万一お気付きの点がございましたら右記までご連絡ください。

タカラトミーグループ お客様相談室 おかけ間違いのないようご注意ください
0570-041031
電話受付時間 10~17時 月曜日~金曜日 (土日・祝日を除く)
タカラトミーサポートセンター 本製品のお客様サポートは日本国内でのご購入かつ日本国内からのお問い合わせに限りです。
(Customer service is only available in case this product purchased in Japan and inquired from Japan domestic.)
●たのしいタカラトミーの情報はインターネットで www.takaratomy.co.jp

※商品の写真やイラストはイメージです。実際の商品とは異なる場合がございます。
※セット内容以外の商品は別売です。

セット内容

■ボディ×1	■ウエストA×1	■ショルダーA×1	■アームA×1	■レッグA×1	■取扱説明書(本紙)×1	■ラベル×1
■ウエストB×1	■ショルダーB×1	■アームB×1	■レッグB×1	■合体パーツA×1	■台車×1	■合体パーツB×1
				■合体パーツC×1		

500こだま シンカンセンモードの組み立て方 SHINKANSEN MODE

1 胴体をボディに収納します。
2 ウエストA、Bを組み合わせます。
3 アームA、レッグAを変形させます。
4 アームAとレッグAを組み合わせます。
5 アームA、レッグAを組み立てたパーツを組み合わせます。
6 ショルダーA、Bを取り付けます。
7 台車を取り付けます。

シンカンセンモード完成
※シンカンセンモードは、別売のプラレールの直線、曲線レールで手ごろに遊びができます。
※レイアウトによっては、走行できないレール、情景部品があります。

シンカリオンモード完成
※シンカリオンモードに戻すときは、逆の手順で変形させてください。

500こだま シンカリオンモードの組み立て方 SHINKALION MODE

1 ボディの組み立て方
台車、合体パーツを取り外します。
2 ショルダーA、Bを取り外します。
3 ①~⑦の順に変形させます。
腕の組み立て方
1 レッグAのパネルを開きます。
2 アームAを①~③の順に変形させます。
3 アームAにショルダーAを取り付け、右腕の完成です。
4 ①~③で組み立てた両腕をボディに取り付けます。

脚の組み立て方
1 レッグAの足を引き出します。
2 パネルを開きます。
2 両脚をボディに取り付け、太腿を開きます。

ラベルの貼り方
図やパッケージを参考に、番号をよく見て貼ってください。

※シンカンセンモードに戻すときは、逆の手順で変形させてください。

シンカリオンSRGの組み立て方

※シンカリオンCWシリーズは、別売商品と合わせて3体のシンカリオンを揃えることで合体させることができます。

合体準備

シンカリオンSRGには3体の「シンカリオンCWシリーズ」シンカリオンを使用します。それぞれの商品に付属の取扱説明書に沿って、シンカンセンモードに組み立ててください。



シンカリオンE5はやぶさ

組み立て共通手順

※パーツが湿らないように注意してください。

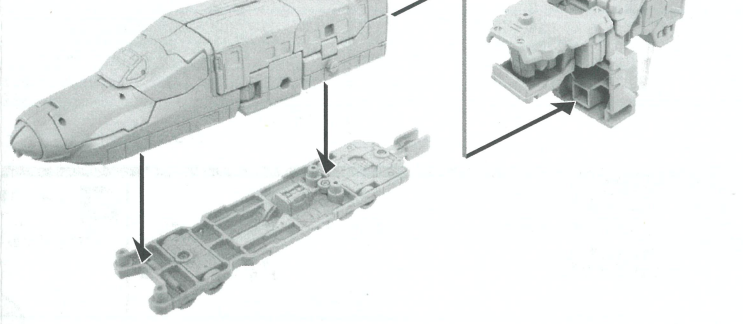

2 ①車体からショルダーA、Bを取り外します。②レッグA、Bを取り外します。

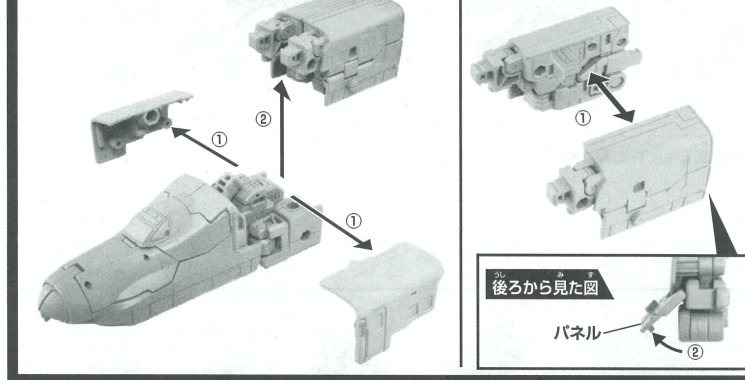

3 ①レッグA、Bを分けます。②レッグA、Bのパネルを開きます。③レッグAからアームAを取り外します。

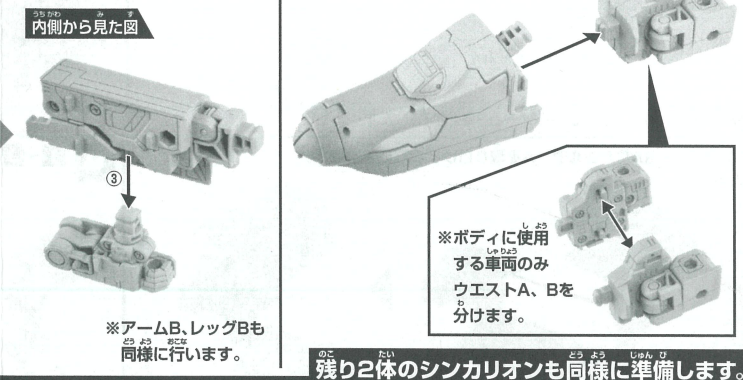

4 ボディからウエストを取り外します。

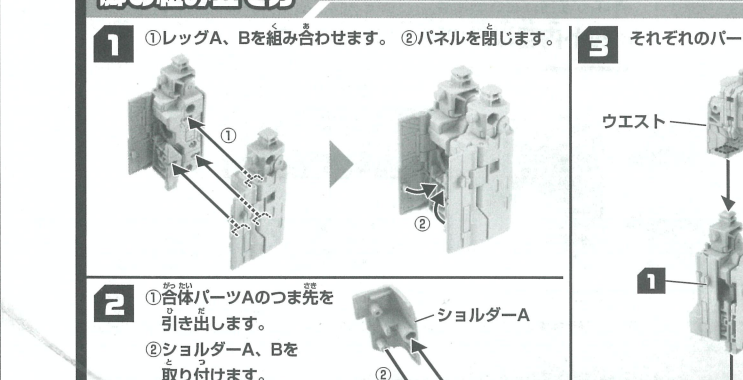

腕の組み立て方

※本取扱説明書では右腕にシンカリオンCW E6こまち、左腕にシンカリオンCW E7かがやきを使用しています。

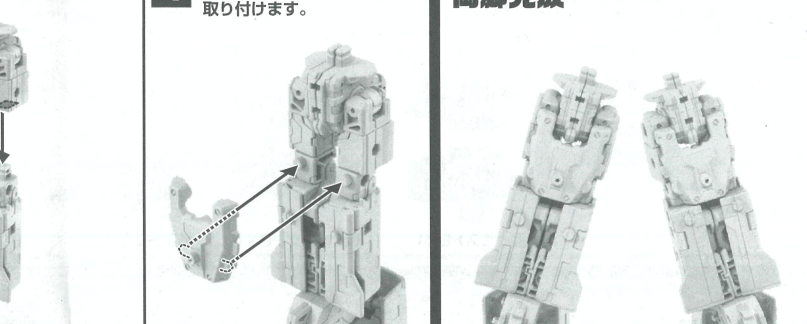

ボディの組み立て方

※本取扱説明書ではシンカリオンCW E5はやぶさをボディに使用しています。

1 ①～⑦の順に変形させます。

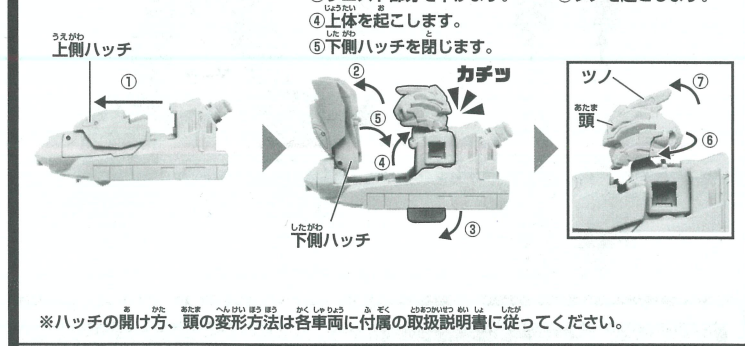

2 ①～④の順に変形させます。

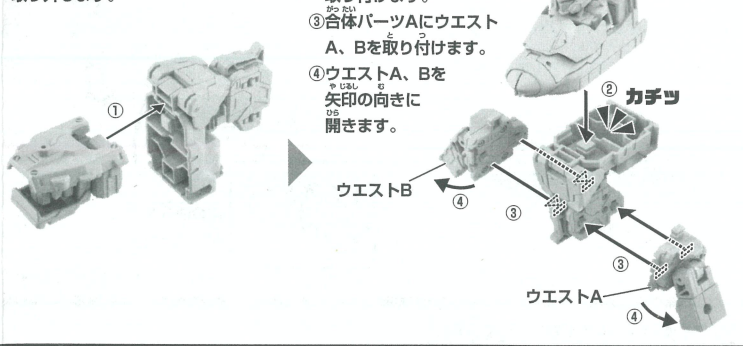

3 ①ショルダーA、Bを組み合せて、②ボディ後部に取り付けます。

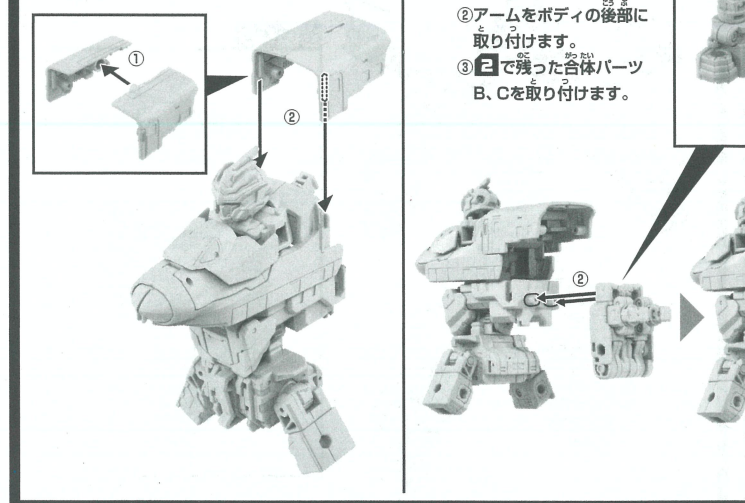

4 ①アームA、Bを組み合せて、②アームをボディの後部に取り付けます。③で残った合体パーツB、Cを取り付けます。

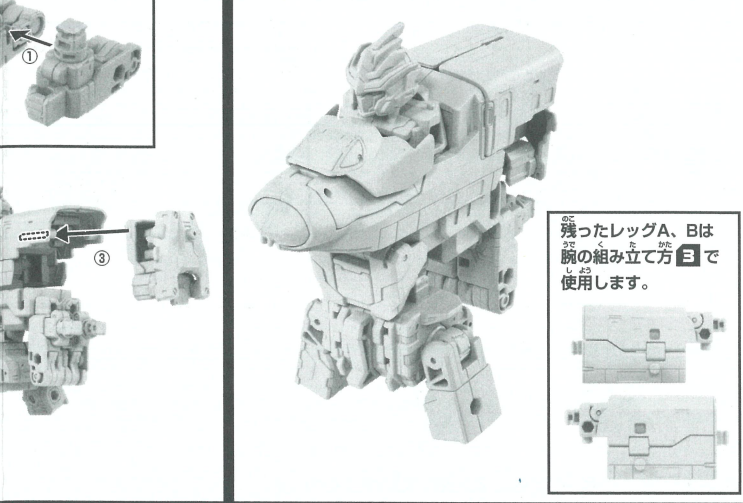

脚の組み立て方

※本取扱説明書では右腕にシンカリオンCW E6こまち、左腕にシンカリオンCW E7かがやきを使用しています。

1 ①レッグA、Bを組み合せて、②パネルを閉じます。



2 ①合体パーツAのつま先を引き出します。②ショルダーA、Bを取り付けます。

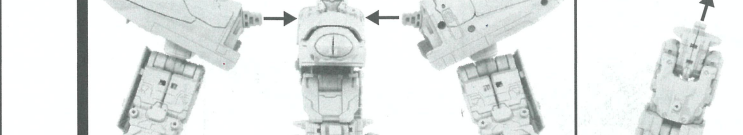

シンカリオンSRGの組み立て方

※本取扱説明書ではシンカリオンCW E5はやぶさをボディに使用しています。

1 ボディに両腕を取り付けます。

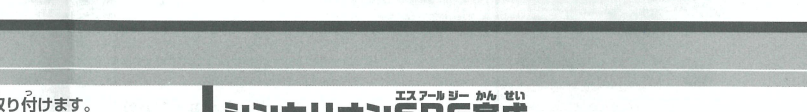

2 ボディに両脚を取り付けます。

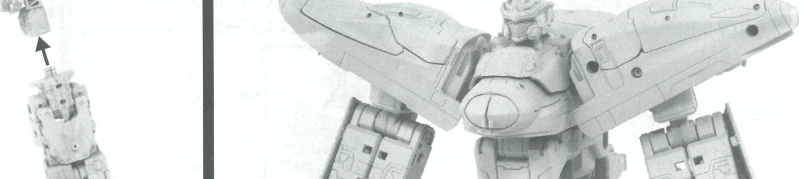

シンカリオンSRG完成

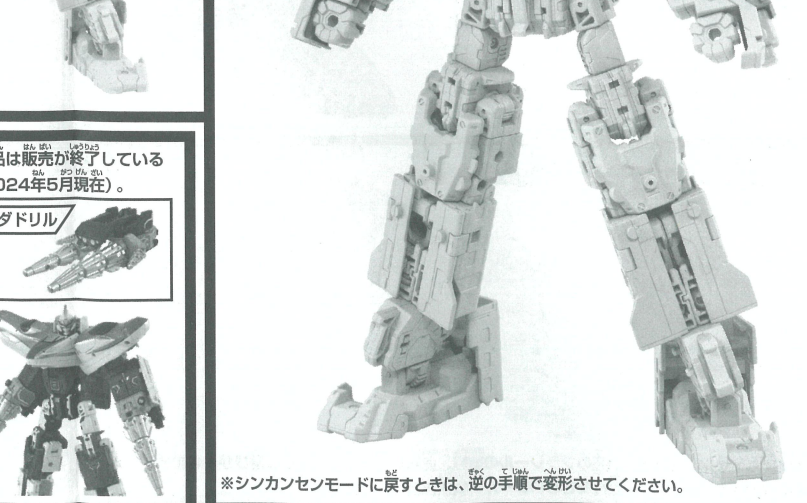

エルダビークル(別売)のパーツと合体!

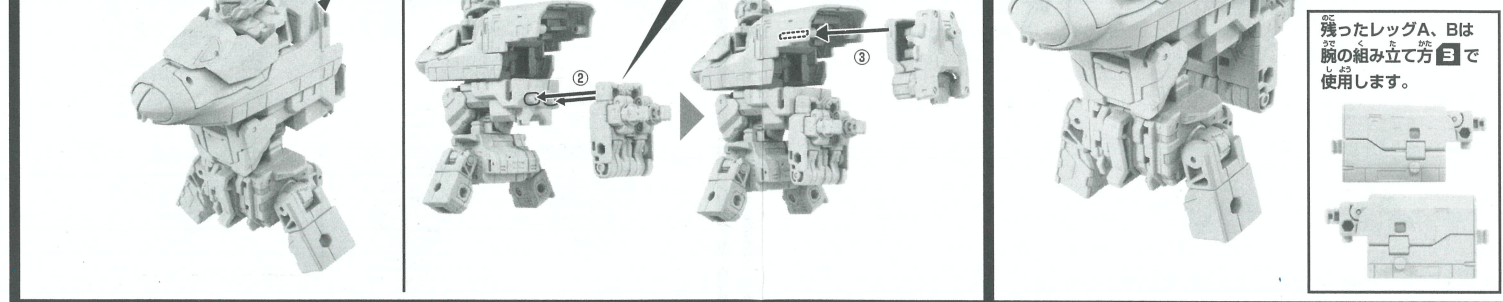

エルダビークル(別売)のパーツと合体!

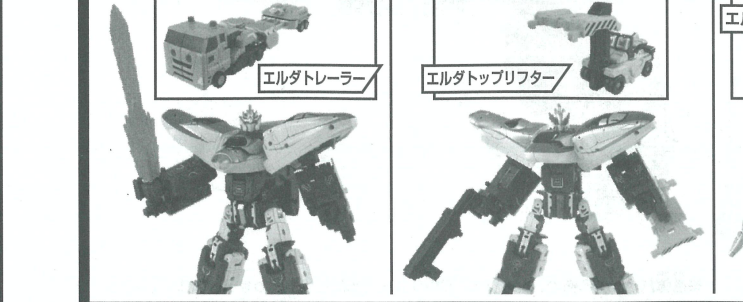

※本商品以外の別売商品は販売が終了している場合がございます(2024年5月現在)。

※シンカンセンモードに戻すときは、逆の手順で変形させてください。