

対象年齢 3才以上

この度は、タカラトミー「シンカリオンCW エルダ式ジンキ」をお買い上げいただきまして、誠にありがとうございます。ご使用前にこの取扱説明書をよくお読みください。また、読み終わった後は、必ず保管しておいてください。

警告 (けいこく)

保護者の方へ 必ずお読みください。

●小部品があります。誤飲・窒息の危険がありますので、3才未満のお子様には絶対に与えないでください。

注意 (ちゅうい)

●付属の部品などで人をつつく、たたく等の乱暴な遊びをしないでください。●商品をぶつけたり、振り回すなど乱暴な遊びをしないでください。●変形部分など可動部のスキマに指をはさまないように注意してください。●可動部を無理な方向へ引っ張ったり曲げたりしないでください。破損する恐れがあります。●車輪に指や髪の毛や衣服などをはさまれないように注意してください。●プラスチック袋等を頭から被ったり、顔を覆ったりしないでください。窒息する恐れがあります。●思わぬ事故の恐れがありますので、ご使用後は3才未満のお子様手の届かないところに保管してください。

© TOMY

©プロジェクト シンカリオン・JR-HECWK/ERDA・TX

（お願い）包装材は開封後すぐに捨ててください。○ご使用前に「取扱説明書」（本紙）をよくお読みください。○商品を持ち運ぶ際は、取り付けた部品などを持たず、商品をしっかりとして持ち運んでください。○製品の仕様上、合体や変形の動作を行うと色が移ったり、彩色部やラベルがはがれたりする場合があります。予めご了承ください。○部品を取り付けた際に取り付け部が白くなる場合があります。予めご了承ください。○別売のレールと情景部品の組み合わせによっては脱線する恐れがありますのでご了承ください。



ミックス パッケージ | 責任ある 森林管理を支えています FSC® C191221

株式会社 タカラトミー

〒124-8511 東京都葛飾区立石 7-9-10

タカラトミーでは「子どもたちに安全で楽しいおもちゃと夢を」を第一に考えております。そのため、常に製品に対し研究、改良を行っており、お買い上げ時期によって同一製品の中にも多少異なるものや、パッケージの写真やイラストなどと異なる場合がございますがご了承ください。製品につきましては、万全の注意をはらって製造に当たっておりますが、万一お欠きの点がございますら右記までご連絡ください。

タカラトミーグループ お客様相談室 おかけ間違いのないようご注意ください

0570-041031

電話受付時間 10～17時 月曜日～金曜日（土日・祝日を除く）  
お客様サポート 本製品のお客様サポートは日本国内でのご購入かつ日本国内からのお問い合わせに限ります。  
(Customer service is only available in case this product purchased in Japan and inquired from Japan domestic.)



●たのしいタカラトミーの情報はインターネットで www.takaratomy.co.jp

※商品の写真やイラストはイメージです。実際の商品とは異なる場合がございます。

※セット内容以外の商品は別売です。

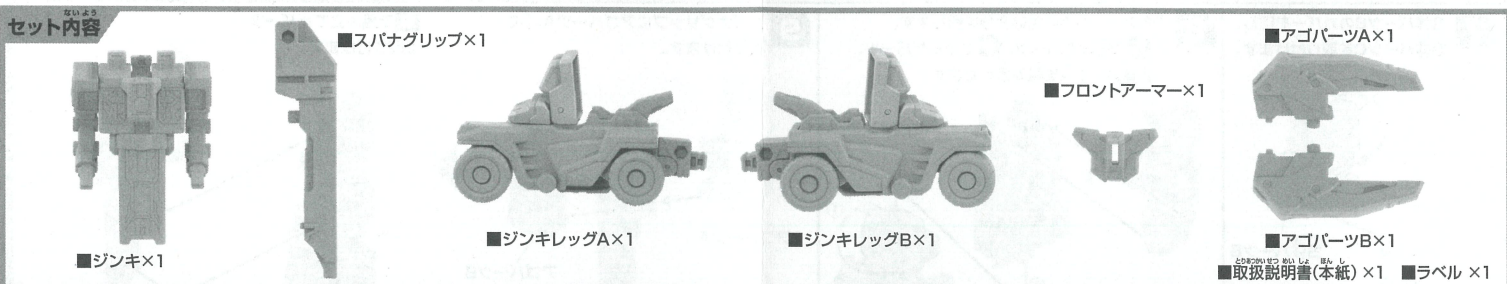

ビークルモードの組み立て方

VEHICLE MODE

1 ジンキレッグA、Bを組み合ませます。

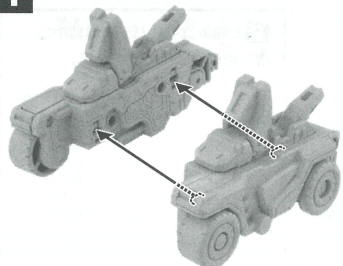

2 スパナグリップを取り付けます。

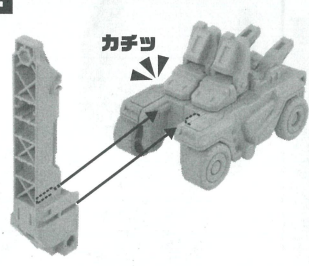

3 ジンキの背中からアームを引き出します。

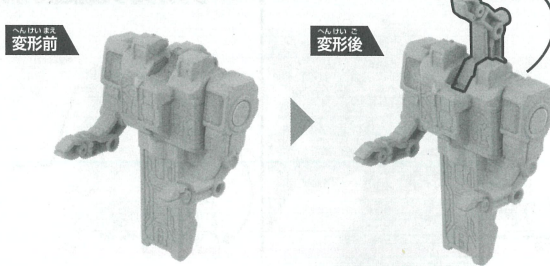

4 2で組み立てたパーツにジンキを取り付けます。

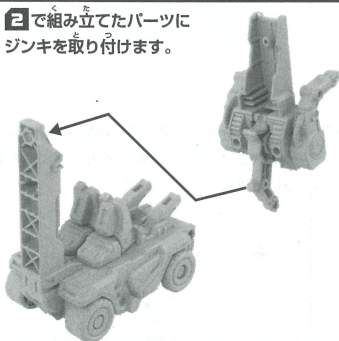

5 ジンキ本体を前方に回します。

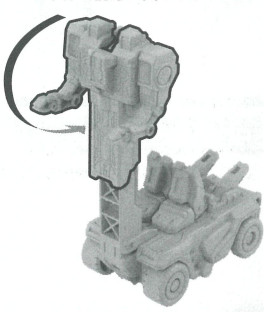

6 フロントアーマー、アゴパーツA、Bを取り付けます。

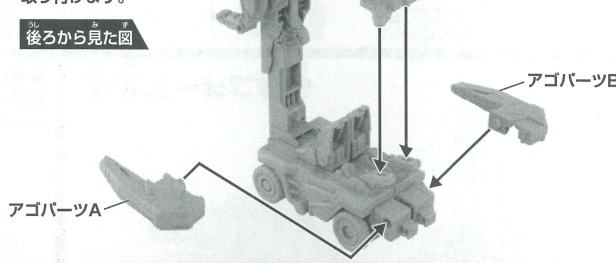

ビークルモード 完成

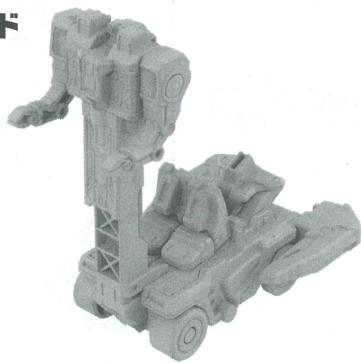

ラベルの貼り方

図やパッケージを参考に、番号をよく見て貼ってください。

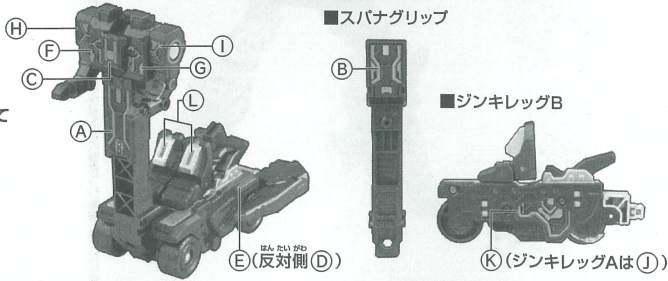

# 合体フォームの組み立て方

別売の「シンカリオンCWシリーズ」シンカリオンと合体することができます。写真はシンカリオンCW 500こだまを使用しています。COMBINE FORM

**1** ①ジンキ本体を回します。②③④⑤各パーツを取り外します。

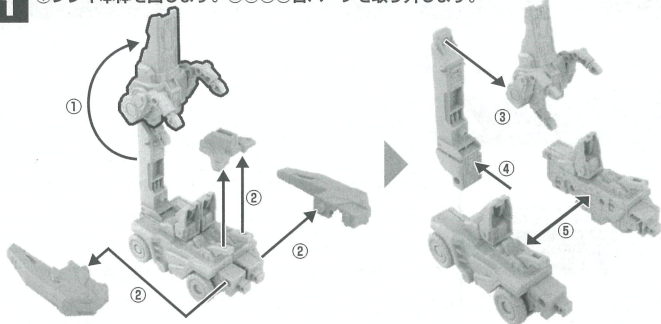

**2** ①ジンキレッグAの図の部分回します。②タイヤを前方に動かします。

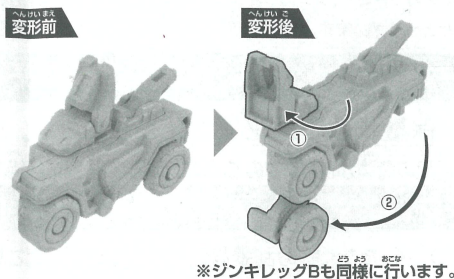

**3** シンカリオンCW 500こだまシンカリオンモードの両脚を取り外します。

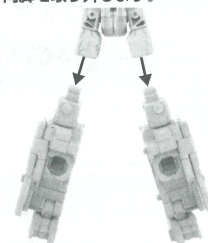

**4** ジンキレッグA、Bを取り付けます。

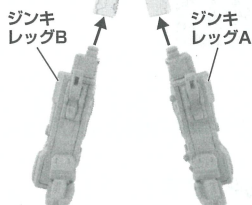

**5** ③で取り外したレッグBを変形させます。

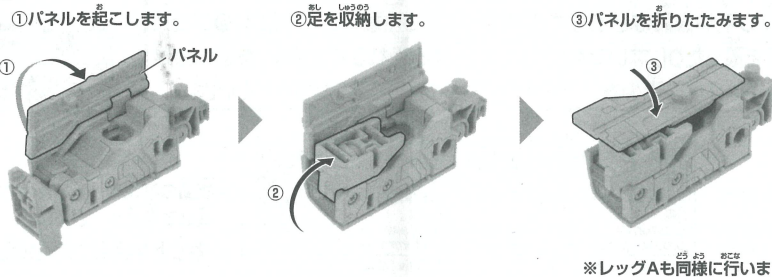

**6** レッグA、Bを組み合わせます。

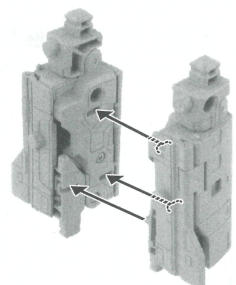

**7** 合体パーツBのカバーを回し、合体パーツCを取り付けます。

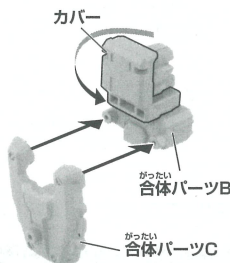

**8** ①合体パーツAの図の部分回します。②6で組んだパーツ、7で組んだパーツ、合体パーツAを組み合わせます。

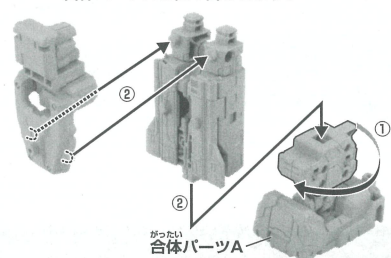

**9** スパナグリップにアゴパーツA、Bを取り付けます。

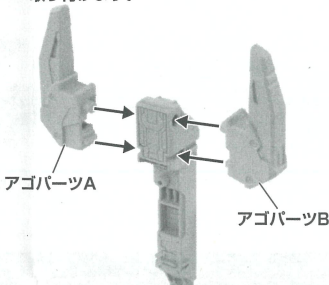

⑧で組み立てたパーツに取り付けます。

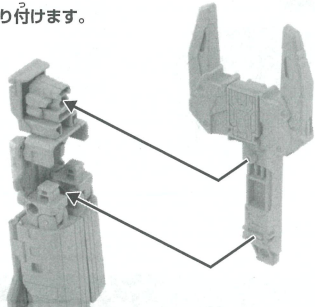

**10** シンカリオンにフロントアーマーを取り付けます。

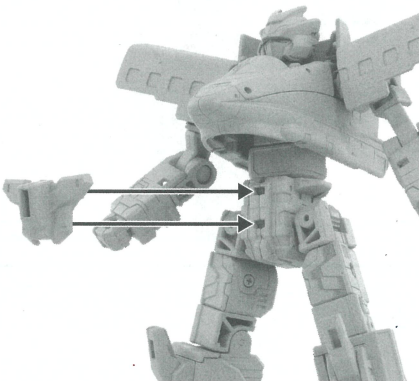

**11** ジンキの腕を図の位置まで回し、シンカリオンの腕に取り付けます。

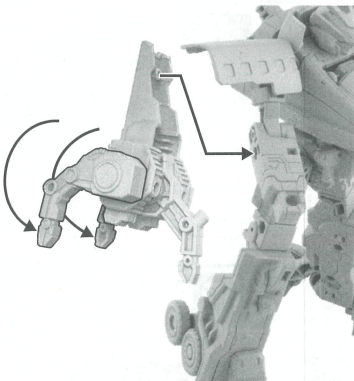

**12** ⑨で組み立てたパーツをジンキに取り付けます。

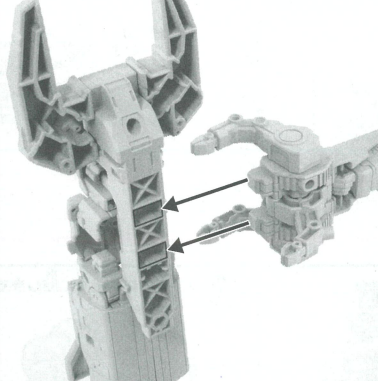

## 合体フォーム完成

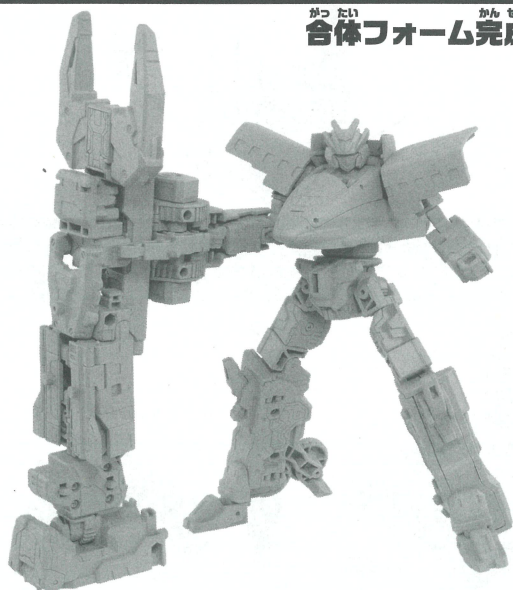

## シンカリオンSRG武器の組み立て方

ジンキにアゴパーツA、B、スパナグリップを取り付けます。

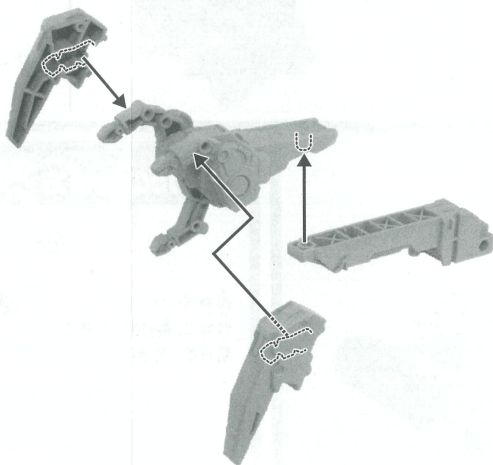

シンカリオンSRGの腕に組み立てた武器を取り付けることができます。

※図の部分回します。

