



マウスチェンジで出動! パウフェクトパソコン

TAKARA TOMY

対象年齢 3才以上

取扱説明書

©2024 Spin Master Ltd. PAW PATROL and all related titles, logos, characters; and SPIN MASTER logo are trademarks of Spin Master Ltd. Used under license. Nickelodeon and all related titles and logos are trademarks of Viacom International Inc. © TOMY

www.pawpatrol.jp

この度は、タカラトミー「マウスチェンジで出動!パウフェクトパソコン」をお買い上げいただきまして、誠にありがとうございます。ご使用前に、この取扱説明書とWEB遊び方説明書をよくお読みください。また、読み終わった後は、取扱説明書を必ず保管しておいてください。

警告 (けいこく)
保護者の方へ 必ずお読みください。
●小部品があります。誤飲・窒息の危険がありますので、3才未満のお子様には絶対に与えないでください。

注意 (ちゅうい)
●ACアダプターを使用する際は、必ずタカラトミーACアダプターTYPE5U(別売り)の専用ACアダプターを使用してください。●タカラトミーACアダプターTYPE5U(別売り)の注意事項を必ずよく読んでからご使用ください。●遊ぶ際は、画面に目を近づけすぎないようにして、明るい場所で遊んでください。●強い光や光の点滅の刺激によって気分が悪くなったら、直ちに使用をやめ、医師に相談してください。●目の疲労感や不快感を感じることがありますので、長時間連続して使用せず、適度に休憩をとってください。●小さなお子様の場合、疲労感や不快感があることに気が付きにくいので十分に注意してください。●方一、使用中にめまい、吐き気、乗り物酔いに似た症状がある場合には直ちに使用を中止してください。その後も不快感が続く場合は、医師の診察を受けてください。●液晶画面の内側にガラスを使用しております。乱暴な扱いはしないでください。●ガラスが割れた場合は直ちに使用を中止してください。●電池を誤使用すると発熱・破裂・液漏れの恐れがあります。下記に注意してください。●二次電池(充電式電池)は、絶対に使用しないでください。●古い電池と新しい電池、いろいろな種類の電池を混ぜて使わないでください。●+- (プラスマイナス)を正しくセットしてください。遊んだ後は必ずスイッチを切り電池をはずしてください。●ショートさせたり、充電、分解、加熱、火の中に入れてたりしないでください。●方一、電池からもれた液体が目に入った時はすぐに大量の水で洗い、医師に相談してください。皮膚や服についた時は水で洗ってください。●廃棄するときは、自治体の廃棄物処理の指示に従ってください。●コードは指などに巻きつけないでください。血がかよわなくなり危険です。●プラスチック袋は頭から被ったり、顔を覆ったりしないでください。●思わぬ事故の危険がありますので、3才未満のお子様には絶対に与えないでください。

●使用上の注意 ●ご使用前にこの「取扱説明書」と「WEB遊び方説明書」をよくお読みください。また、読み終わった後は必ず取扱説明書を保管してください。●ぶつけたり落としたりしないでください。●直射日光の当たる所、暖房器具の近くなど温度の高すぎる所、低すぎる所には置かないでください。●本製品は、非防水のため、絶対にぬらさないでください。●遊んだ後は必ずスイッチをOFFにしてください。また長時間遊ばない時は電池をはずして保管してください。●発音の一部にイントネーションが違ったり、製品の特性上聞き間違いを起こしやすいものも生じる場合もありますが、ご了承ください。●本製品の音程は正確な音程と多少異なります。●電池が消耗すると映像が乱れたり、音が弱くなったり、ひずんだりします。その場合は、全て新しい電池と交換してください。電池の交換は保護者の方が行ってください。●誤作動が発生した場合はリセットボタンを細い棒等で押してください。●プラスチック袋やトレイは包装材ですので、開封後はすぐに捨ててください。

単3形アルカリ乾電池4本使用(電池は別売りです)
REQUIRES 4 LR6 ("AA" SIZE) BATTERIES (NOT INCLUDED.)
※写真やイラストが実際の商品と異なっている場合があります。ご了承ください。
※インターネット・WiFiなどの通信機能はありません。
※画面はハメコミ合成です。

マウスの使い方

マウスを動かす
マウスが浮かないように、すべらせるように動かします。マウスを使用するメニューでマウスを動かすとマウスカーソルが移動します。

クリック
マウスの上部を押します。決定や選択が行えます。

ドラッグ&ドロップ
動かしたいものの上でマウス上部を押したまま、マウスを移動させて、目的の場所でマウスを離します。

キーボードの使い方

1 ファンクションキー
それぞれのメニューへ移動します。

2 文字キー
文字の入力に使用します。

3 パウ・パトロールキー
パウ・パトロールがしゃべってくれます。

4 シフトキー
文字の入力に使用します。

5 音量キー
音量を変更できます。

6 文字切り替えキー
入力する文字を切り替えられます。

7 スペースキー
スペースを入力できます。

14 十字キー
マウスカーソルの移動ができます。

セット内容と各部の説明

- マウスチェンジで出動!
パウフェクトパソコン本体: 1台
- マウスカーブ・チェイス: 1個
 - ・マーシャル: 1個
 - ・スカイ: 1個
 - ・ラブル: 1個
 - ・ロッキー: 1個
 - ・ズーマ: 1個
- 取扱説明書(本紙): 1枚

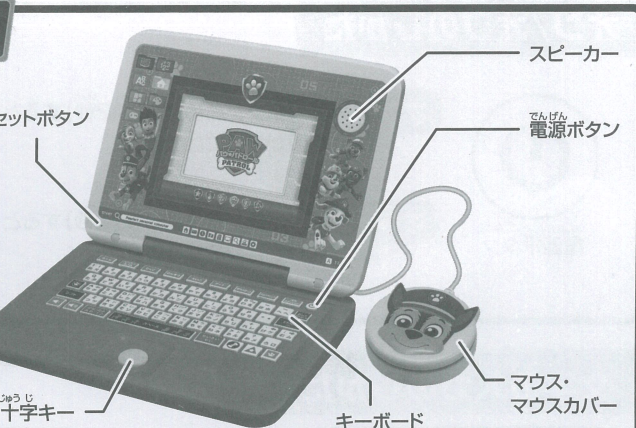

電池の入れ方

- ① 本体裏の電池カバーのネジをプラスドライバーで矢印の方向にゆるめ、電池カバーをはずします。
- ② 単3形アルカリ乾電池4本の+ (プラス・マイナス)を間違えないようにセットします。
- ③ 開けた時とは逆の手順で電池カバーを閉じ、プラスドライバーでネジをしっかりと締めます。

長時間使用しない時は、必ず電池を抜いておいてください。電池を抜いたりリセットボタンを押しても、それまで遊んだ記録は消えません。

電池残量が低下すると、右の画面が表示されます。また、画面の表示や音、マウスの操作が正常に動作しない場合もあります。その時は電池を全て新しいものと交換してください。
【電池交換の目安】連続して使用した場合: 約3時間

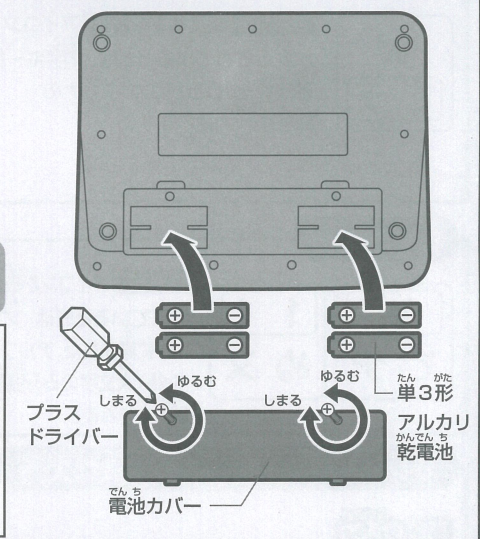

ACアダプター (別売り) を使用する場合

別売りのタカラトミー玩具専用ACアダプターTYPE5Uを使用する場合は、図のように接続してください。
●ACアダプターを使用する際は、必ず本体の電池を全て抜いてご使用ください。電池を入れたまま使用中にACアダプターをつなげると電源が切れる場合があります。

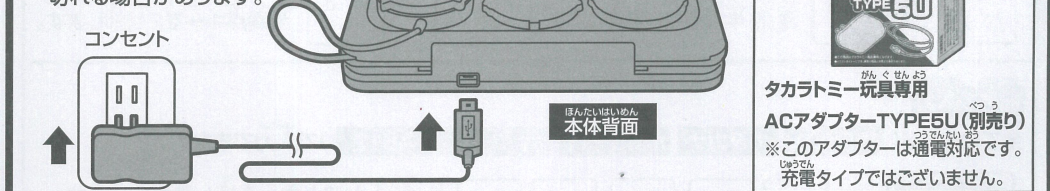

※ACアダプターを使用する際は、必ずタカラトミー玩具専用ACアダプターTYPE5U(別売り)をご使用ください。
※お取り扱い方法はタカラトミー玩具専用ACアダプターTYPE5U(別売り)の注意事項をご確認ください。
※使用中にACアダプターを抜き差しするとデータが壊れるおそれがあります。電源を切った状態でACアダプターの抜き差しを行ってください。

マウス・マウスカバーの付け替え方

本体からのマウスの取り外し方
マウスの横の2つのボタンを押しながら取り外します。

本体へのマウス・マウスカバーの取り付け方
図のように、マウスカバーのパウ・パトロールのアゴと、本体の▲を合わせるようにして取り付けます。

本体からのマウスカバーの取り外し方
本体の溝部分からマウスカバーに指をかけて取り外します。

マウスからのマウスカバーの取り外し方

マウスをしっかりと持って、マウスカバーの上部に指をかけて取り外します。

マウスへのマウスカバーの取り付け方

マウスの下の3つの溝にマウスカバーの突起をはめて、下からはめ込みます。

- 8 電源ボタン**
電源のオン・オフができます。
- 9 バックスペースキー**
カーソルの前の文字を消します。
- 10 エンター・OKキー**
入力の決定を行います。
- 11 けんばんキー**
けんばんあそびなどで使います。
- 12 ●▲■キー**
りんごをとろうなどで使います。
- 13 ちいさいもじキー**
かな入力に使います。

オン/オフのしかた



電源ボタン

オン …電源ボタンを長押し(約2秒)すると電源がオンになります。

オフ …電源ボタンを長押し(約3秒)すると電源がオフになります。

オートパワーオフ

何も操作しないと約3分で画面が暗くなり、約30秒後に電源がオフになります。

※本体を閉じる操作では電源はオフになりません。

文字の入力のしかた

ひらがな・カタカナ入力



ひらがな または **カタカナ** アイコンが表示されているときは、文字キーに書かれた、ひらがな・カタカナの文字が入力されます。

ローマ字入力



かな/ローマ字 または **カナ/ローマ字** アイコンが表示されているときは、文字キーに書かれた、アルファベットが表示されローマ字の並びで文字を入力すると、ひらがなまたはカタカナに変換されます。

英数字入力



AB12 アイコンが表示されているときは、文字キーに書かれた、アルファベット(大文字のみ)・数字が入力されます。

文字の消し方



バックスペースキーを押すと、直前に入力した文字から順番に文字を消すことができます。

ひらがな カタカナ モードの特殊な入力

「を」の入力

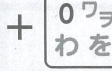
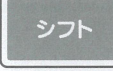

シフトキーを押しながら文字キーを押します。

小さい文字の入力

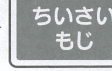
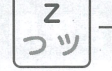

あ、い、う、え、お、つ、や、ゆ、よを押した後、ちいさいもじキーを押します。

濁点の入力

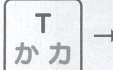

文字キーを押した後、濁点、半濁点キーを押します。

半濁点の入力

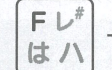

文字キーを押した後、濁点、半濁点キーを2回押します。

記号の入力

全てのモード(ひらがな カタカナ かな/ローマ字 カナ/ローマ字 AB12)で入力できます。

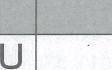
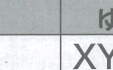
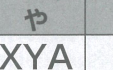
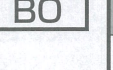
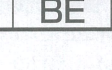
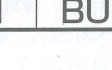
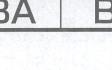
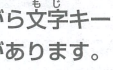
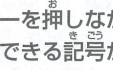
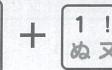
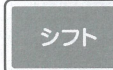

シフトキーを押しながら文字キーでも入力できる記号があります。

ローマ字入力一覧表

あ	い	う	え	お
A	I	U	E	O
か	き	く	け	こ
KA	KI	KU	KE	KO
さ	し	す	せ	そ
SA	SI/SHI	SU	SE	SO
た	ち	つ	て	と
TA	TI(CHI)	TU(TSU)	TE	TO
な	に	ぬ	ね	の
NA	NI	NU	NE	NO
は	ひ	ふ	へ	ほ
HA	HI	FU/HU	HE	HO
ま	み	む	め	も
MA	MI	MU	ME	MO
や		ゆ		よ
YA		YU		YO
ら	り	る	れ	ろ
RA	RI	RU	RE	RO
わ				を
WA				WO
ん		づ		
NN		VU		
が	ぎ	ぐ	げ	ご
GA	GI	GU	GE	GO
ざ	じ	ず	ぜ	ぞ
ZA	ZI(JI)	ZU	ZE	ZO
だ	ぢ	づ	で	ど
DA	DI	DU	DE	DO
ば	び	ぶ	べ	ぼ
BA	BI	BU	BE	BO

ぱ	ぴ	ぷ	ぺ	ぽ
PA	PI	PU	PE	PO
きゃ		きゅ		きょ
KYA		KYU		KYO
しゃ		しゅ		しょ
SYA(SHA)		SYU(SHU)		SYO(SHO)
ちゃ		ちゅ		ちょ
TYA(CHA)		TYU(CHU)		TYO(CHO)
にゃ		にゅ		にょ
NYA		NYU		NYO
ひゃ		ひゅ		ひょ
HYA		HYU		HYO
みゃ		みゅ		みょ
MYA		MYU		MYO
りゃ		りゅ		りょ
RYA		RYU		RYO
ぎゃ		ぎゅ		ぎょ
GYA		GYU		GYO
じゃ		じゅ		じょ
ZYA(JA)		ZYU(JU)		ZYO(JO)
びゃ		びゅ		びょ
BYA		BYU		BYO
ぴゃ		ぴゅ		ぴょ
PYA		PYU		PYO

【小さい文字】

あ	い	う	え	お
XA	XI	XU	XE	XO
		っ		
		XTU		
ゃ		ゅ		ょ
XYA		XYU		XYO

はじめてあそぶとき

①マウスカバーを取り付けよう!

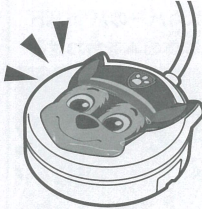

好きなパウ・パトロールのマウスカバーを付けよう!

マウス・マウスカバーの付け替え方を見て付けてね。

②ホーム画面でメニューを選んでみよう!



ホーム画面で建物をクリックすると、各カテゴリーのメニュー選択画面に移動します。

道路や建物、矢印をクリックすると、パウ・パトロールが移動するよ。遊びたいメニューの建物へ移動しよう!

※初めて遊ぶ時は入れない建物があります。ミッションチャレンジを一定回数クリアすることで、入れるようになります。

③スタンプを集めてミッションにチャレンジ!

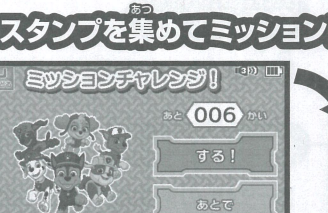

スタンプを5個集めるごとに1回、ミッションにチャレンジできます。



ミッションをクリアするとずかんが増えていくよ!

メニューを選ぶとき

もどるアイコン

クリックすると、それぞれのメニュー選択へ移動します。



マウスカーソル

マウスまたは十字キーで動きます。

各メニュー

マウスカーソルを合わせ、クリックまたはEnter(エンター)OKキーで選択します。

WEB遊び方説明書

WEBへの接続は保護者の方が行ってください。 ※通信料などはお客様のご負担となります。

詳しい遊び方はコチラからご覧ください。

https://www.takaratomy.co.jp/products/upfiles/pdf/4904810936190_manual1.pdf



こんなときは…

画面が表示されない

電池を入れ直して細い棒などでリセットボタンを押してください。それでも直らない場合は電池残量が少ない可能性があります。新しい電池に交換してみてください。

音が小さいまたは大きい

キーボード左下の音量キーで調節してください。音量を一番下にするとう音が鳴りません。また電池残量が少ない可能性がありますので、新しい電池に交換してみてください。

電池がすぐになくなってしまふ

遊んだ後は必ず電源をオフにしてください。パワーステーションの「せってい」で明るさを暗く、キーボードで音量を小さくすると電池寿命が伸びる可能性があります。

マウスカーソルが動かない または動きが早い

パワーステーションの「せってい」でマウスカーソルのスピードを調節してください。(十字キーのスピードは変わりません)

初期化したい

パワーステーションの「せってい」で「しょきか」をクリックしてください。全てのデータが消去されます。

マウスの反応が悪い

平らな場所で白い紙などを敷いて操作してみてください。

次の画面にならない

画面内のどこかをクリック、またはEnter(エンター)OKキーを押してください。

株式会社 タカラトミー

〒124-8511 東京都葛飾区立石 7-9-10

タカラトミーでは「子どもたちに安全で楽しいおもちゃと夢を」を第一に考えております。そのため、常に製品に対し研究、改良を行っており、お買い上げ時期によって同一製品の中にも多少異なるものや、パッケージの写真やイラストなどと異なる場合がございますがご了承ください。製品につきましては、万全の注意をはらって製造に当たっておりますが、万一お気付きの点がございますましたら下記までご連絡ください。

タカラトミーグループ お客様相談室 おかけ間違いのないようご注意ください

0570-041031 電話受付時間 10~17時 月曜日~金曜日(土日・祝日を除く) タカラトミーサポート 検索

本製品のお客様サポートは日本国内でのご購入かつ日本国内からのお問い合わせに限りです。(Customer service is only available in case this product purchased in Japan and inquired from Japan domestic.)