

04 連結走行の遊び方

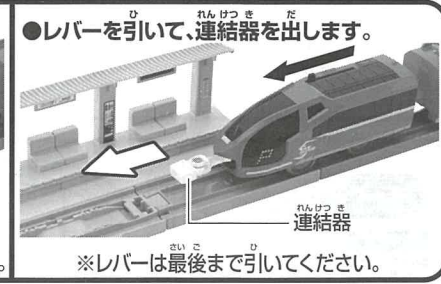
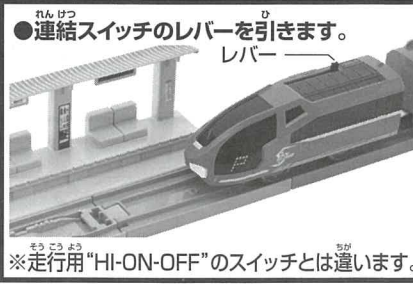

遊び方の注意

●6両で連結して遊ぶ場合はアルカリ乾電池を使用してください。●6両で遊ぶ場合は後ろ側の動力車には電池を入れな
いでスイッチをOFFにして走行させてください。●6両で連結して遊ぶ場合、レイアウトによっては一部脱線する恐れがありますのでご注意ください。●6両で連結して遊ぶ場合、「R-14 交差ポイントレール」「R-16自動連結ポイントレール」「R-19自動ターンアウトレール」は使用できません。ご注意ください。●6両編成に中間車を増やしますと、坂レールを登りきれないことがあります。●マグネット連結器をテレビ、時計、パソコン及び記録媒体などの磁気記録方式の製品には近づけないでください。磁気で機能異常が起る場合があります。※S-20 プラレール鉄道 ホワイトストリーム(連結仕様)は別売です。

株式会社 タカラトミー

〒124-8511 東京都葛飾区立石 7-9-10

タカラトミーでは「子どもたちに安全で楽しいおもちゃと夢を」を第一に考えております。そのため、常に製品に対し研究、改良を行っており、お買い上げ時期によって同一製品の中にも多少異なるものや、パッケージの写真やイラストなどと異なる場合がございますがご了承ください。製品につきましては、万全の注意をはらって製造に当たっておりますが、万一お気付きの点がございましたら下記までご連絡ください。

タカラトミーグループ お客様相談室 おかけ間違いのないようご注意ください
製品の修理などについては下記お客様相談室までお問い合わせください

0570-041031 電話受付時間 10~17時 月曜日~金曜日(土日・祝日を除く) タカラトミーサポート 検索

本製品のお客様サポートは日本国内でのご購入かつ日本国内からのお問い合わせに限りです。
(Customer service is only available in case this product purchased in Japan and inquired from Japan domestic.)

●たのしいタカラトミーの情報はインターネットで www.takaratomy.co.jp © TOMY

プラレール

人気のおそびが連結! プラレールベストセレクションセット

取扱説明書 対象年齢3才以上 TAKARA TOMY

単3形乾電池1本使用(電池は別売です)
REQUIRES 1 R6 ("AA" SIZE) BATTERY (NOT INCLUDED).
※写真やイラストはイメージです。実際の製品と多少異なる場合がございます。ご了承ください。

この度はタカラトミーの「人気のおそびが連結! プラレールベストセレクションセット」をお買い上げいただき、誠にありがとうございます。ご使用の前に、この取扱説明書をよくお読みください。また、読み終わった後は必ず保管しておいてください。

警告 (けいこく)

保護者の方へ 必ずお読みください。

●この製品には小型の磁石が含まれています。磁石を飲み込んだ場合、腸壁を越えてくっつき、深刻な感染症を起こす恐れがあります。万一、磁石を飲み込んだ場合は、すぐに医師の診察を受けてください。●小部品があります。誤飲・窒息の危険がありますので、3才未満のお子様には絶対に与えないでください。

注意 (ちゅうい)

●思わぬ事故の恐れがありますので、ご使用後は3才未満のお子様の手の届かない所に保管してください。●電池を誤使用すると発熱・破裂・液漏れの恐れがあります。下記に注意してください。●二次電池(充電式電池)は絶対に使用しないでください。●古い電池と新しい電池、いろいろな種類の電池を混ぜて使わないでください。●+・- (プラス・マイナス) を正しくセットしてください。●遊んだ後は必ずスイッチを切り電池をはずしてください。●ショートさせたり充電、分解、加熱、火の中に入れてたりしないでください。●万一、電池からもれた液が目に入ったときはすぐに大量の水で洗い、医師に相談してください。ひふや服に付いたときは水で洗ってください。●廃棄するときは、自治体の廃棄物処理の指示に従ってください。●車輪に指や髪の毛や衣服などはさまれないように注意してください。●絶対に車両を振り回さないでください。ぶつかると思わぬケガをする恐れがあります。●可動部を無理な方向へ引っ張ったり曲げたりしないでください。破損する恐れがあります。●可動部の隙間には指などを入れないでください。はさまれてケガをする恐れがあります。

●電池が入っていても動かない場合は、スイッチレバーを「ON」にして動力車輪を指で回してください。そのときに動力車輪に指などはさまないようにご注意ください。●動力車のスイッチレバーが動かなくなった場合には、動力車輪を指で前後に回しながらスイッチレバーを切り換えてください。

※遊ぶときは髪の毛を車輪にまきこまれないように注意してください。

※セット内容以外は全て別売です。

〈お願い〉
○包装材は開封後すぐに捨ててください。
○プラレールの車両は形状を再現するために、車両全長や車両重量に違いがあります。そのため、車両の走行スピードの違いや部品の組み合わせにより、本来の遊びが出来ない場合があります。ご了承ください。
○プラレールの改造は絶対にしないでください。改造などを行いますと、走行や遊びに支障が出たり、故障の原因となる可能性があります。
※プラレール商品に入っているレールやその他の商品の一部には、安全性や遊びやすさを考慮してやわらかい材料を使用しております。そのため、多少の「そり」「ねじれ」などがありますが、不良ではありません。手などで平らに直してご使用ください。

セット内容

- 直線レール×1本
- 1/2直線レール×1本
- 1/2直線レール(水色)×1本
- 1/2ストップレール×1本
- 立ち木(緑)×1個
- 立ち木(黄緑)×1個
- 曲線レール×13本
- 橋直線レール×1個
- つながるブロック橋脚×2個
- つながるトンネル×1個
- PC橋脚×3個
- 小さな鉄橋枠×2個
- 踏切(1セット)×1個
- 郊外の駅×1個
- ターンアウトレール(L)×2本
- ターンアウトレール(R)×1本
- ニュー坂レール×2本

※写真はシールを貼った状態です。

01 遊ぶ前のじゅんび (電池の入れかたや各パーツの組み立てかた)

電池の入れかた

①ボディの取り外しかた



②乾電池の入れかた

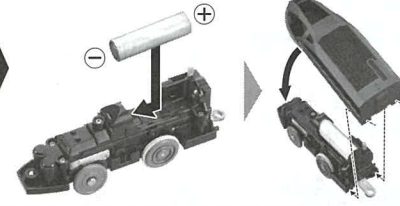

写真のように単3形乾電池1本(別売)を(+) (-)を間違えないように正しくセットした後に、ボディを傾けながらシャーシに取り付けます。その後にネジをしめてください。

電池をセットする際は、イラスト①のように、電池をなるべく本体(シャーシ)と平行になるような位置からセットしてください。イラスト②のように、電池を立てた状態からコイルをあおるようにするなど正しくセットしなかった場合、コイルが曲がり電池の外装ラベルが破損し、電池の発熱・破裂・液漏れの恐れがあります。コイルがイラスト③のようになってしまった場合すぐに使用を中止してください。

電池の入れかたの注意

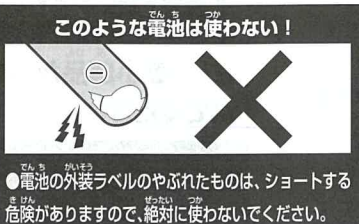
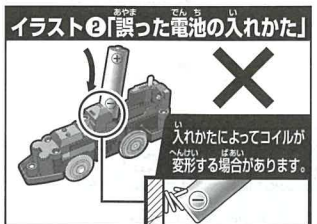
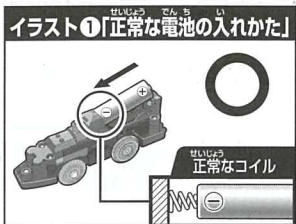

パーツの組み立てかた

③踏切の組み立てかた

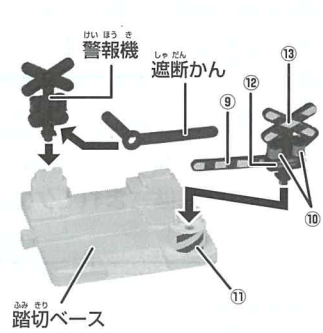

※反対側も同じように貼ってください。

④つながるトンネル・つながるブロック橋脚の組み立てかた

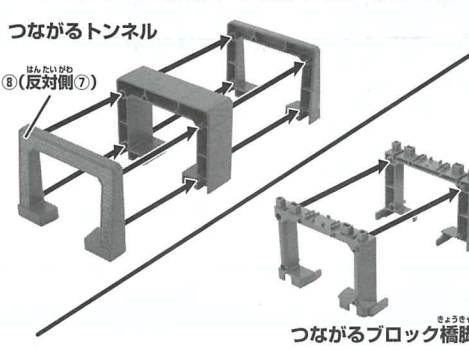

※シールは下図やパッケージの写真を参考にお貼りください。

⑤立ち木の組み立てかた

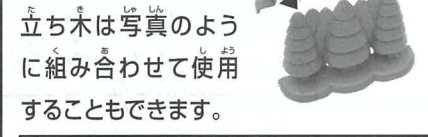

⑥郊外の駅のシールの貼りかた

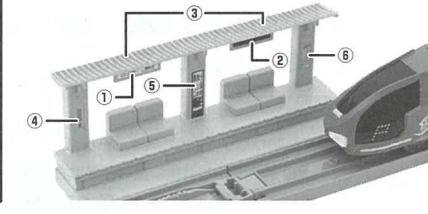

02 遊びかた

①スイッチの入れかた



2 スピード車両

●矢印のONの方向へスイッチを入れてください。
※スイッチレバーが入りづらいときは、少しだけ外側に力をかけながら動かしてください。
※スイッチレバーは「HI」の表示より前には行きません。
※無理に押し込まないでください。
※手で押し走らせるときは、スイッチを「OFF」にしてください。
※遊び終わった後は電池を外して保管してください。

②つながるトンネルの遊びかた

つながるトンネルを分割して、つながるブロック橋脚と組み合わせます。

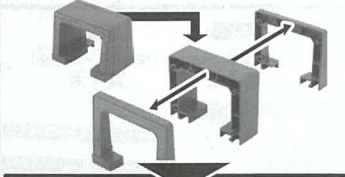

なが長いトンネルにして楽しもう!



③つながるブロック橋脚の遊びかた

つながるブロック橋脚を分割して、それぞれを橋脚として使用できます。

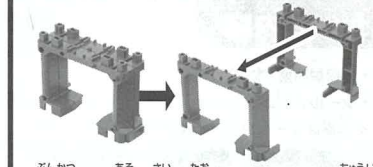

レールをのせていろいろなレイアウトを組んでみよう!



03 レイアウトガイド

レイアウト 1

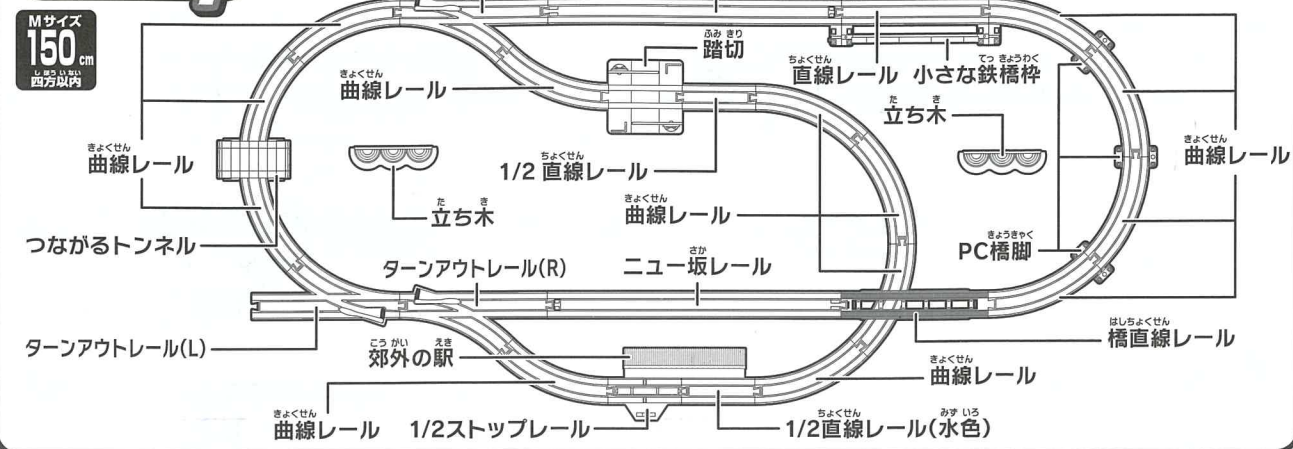

レイアウト 2

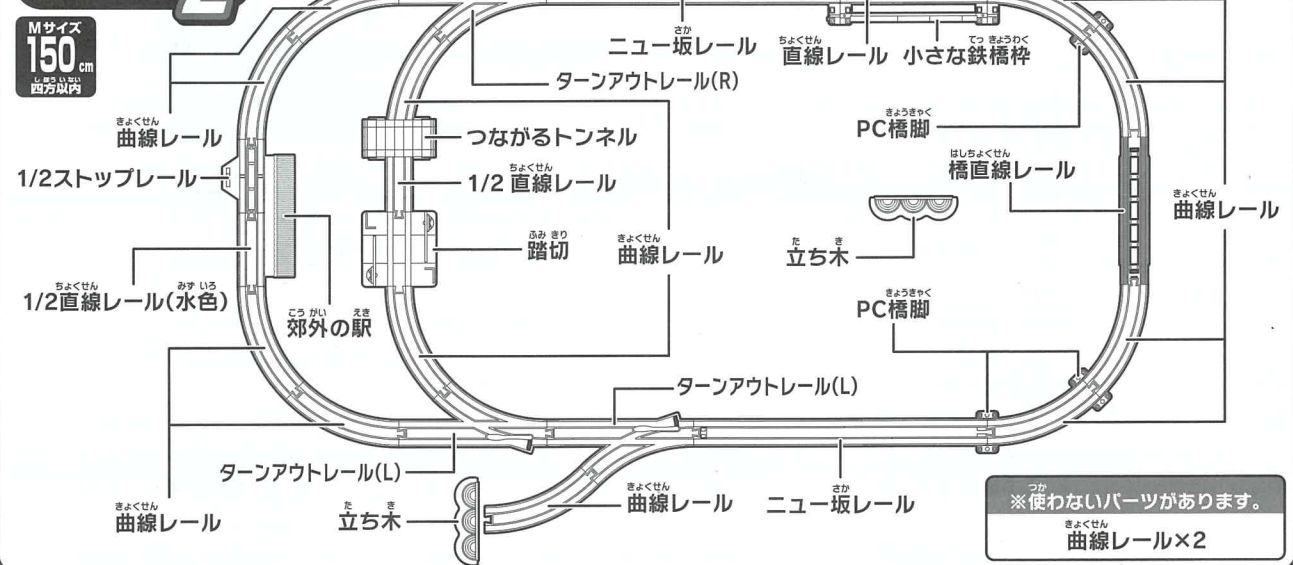

レイアウト 3

