

取扱説明書



単4形アルカリ乾電池2本使用(電池は別売です)
REQUIRES 2 LR03 ("AAA" SIZE) BATTERIES (NOT INCLUDED)

セット内容以外は別売です

※写真やイラストはイメージです。実際の商品と多少異なる場合がございます。ご了承ください。

この度はタカラトミーの「レバーで アクション&サウンド!ビッグステーション」をお買い上げいただきまして、誠にありがとうございます。ご使用前に、取扱説明書(本紙)をよくお読みください。また、読み終わった後は必ず保管しておいてください。

警告(けいこく)

保護者の方へ 必ずお読みください。

●小部品があります。誤飲・窒息の危険がありますので、3才未満のお子様には絶対に与えないでください。

注意(ちゅうい)

●思わぬ事故の恐れがありますので、ご使用後は3才未満のお子様の手の届かない所に保管してください。●電池を誤使用すると発熱・破裂・液漏れの恐れがあります。下記に注意してください。●二次電池(充電式電池)は絶対に使用しないでください。●古い電池と新しい電池、いろいろな種類の電池を混ぜて使わないでください。●⊕(プラス・マイナス)を正しくセットしてください。●遊んだ後は必ずスイッチを切り電池をはずしてください。●ショートさせたり充電、分解、加熱、火の中に入れたりしないでください。●万一、電池からもれた液が目に入ったときはすぐに大量の水で洗い、医師に相談してください。●可動部を無理な方向へ引っ張ったり曲げたりしないでください。破損する恐れがあります。●可動部の隙間には指などを入れないでください。はさまれてケガをする恐れがあります。●プラスチック袋を頭から被ったり、顔を覆ったりしないでください。窒息する恐れがあります。

<お願い> ○包装材は開封後すぐに捨ててください。○プラレール車両は形状を再現するために、車両全長や車両重量に違いがあります。そのため、車両の走行スピードの違いや部品の組み合わせにより、本来の遊びが出来ない場合があります。○トミカ以外のミニカーで遊ばないでください。○複数のトミカで遊んだ場合、キズや塗装のはがれが発生する場合があります。○可動部、取付け部を無理な方向に引っ張ったり、曲げたりしないでください。○商品の隙間に食べ物のカスやホコリなど異物が入ると故障、破損の原因になります。○直射日光の当たる所、暖房器具の近くなど温度の高すぎる所、低すぎる所には置かないでください。○本商品やトミカ、プラレールの改造は絶対にしないでください。改造などを行いますと走行や遊びに支障が出たり、故障の原因となります。○本商品を組み立てた状態や、各部にトミカを置いたまま持ち運ばないでください。

セット内容

※各パーツ名と形状に関しては、組み立てたの図をご参照ください。

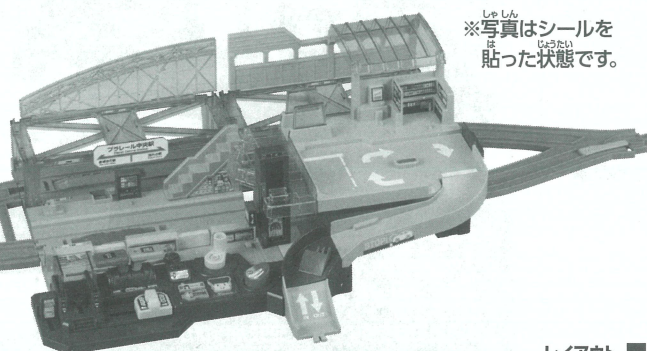

※写真はシールを貼った状態です。

レイアウト

約(W)880mm×(D)370mm×(H)150mm

- 駅本体×1
●クリア高架駅
(ストップレール付き)×1
●クリア高架駅×1
●クリア高架駅 ジョイント×2
●外壁プレート
(クリア/グレー)×各1
●駅前ロータリー×1
●クリア高架渡り廊下×1
●スロープ道路(小/大)×各1
●柱パーツ、柱パーツ
(プレート付き)×各1
●クリアドーム×1
●階段×1
●自動販売機×1
●エレベーター×1
●エレベーターレバー×1
●直線レール×1
●Y字ポイントレール
(A/B)×各1
●車止め×1
●プラキッズ×1
●シール×1
●取扱説明書(本紙)×1

組み立てかたとシールの貼りかた

下の写真やパッケージを参考にしてシールを貼った後にパーツを組み立ててください。
(写真はシールを貼った状態のものです)※()のシールは裏側に貼ってください。

① 乾電池を入れてから駅ホーム階を組み立てます。

※別ページの乾電池の入れかたをご参照ください。

エレベーターレバーの取り付けかた

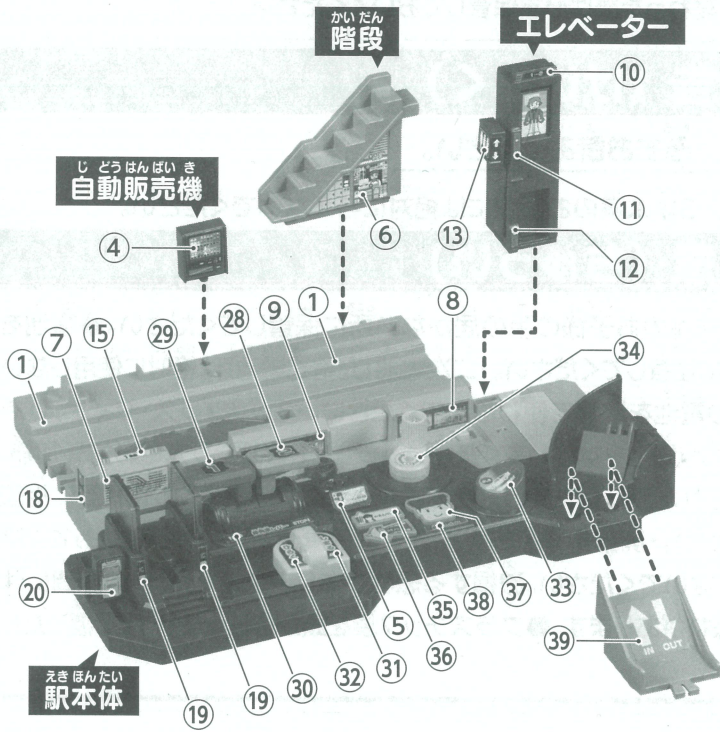
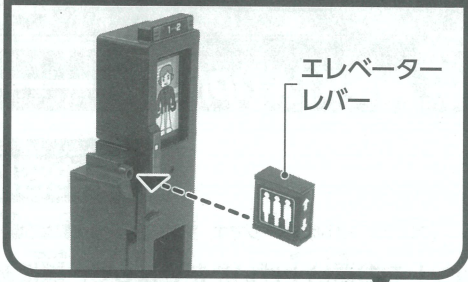

② 駅前ロータリーを組み立てます。

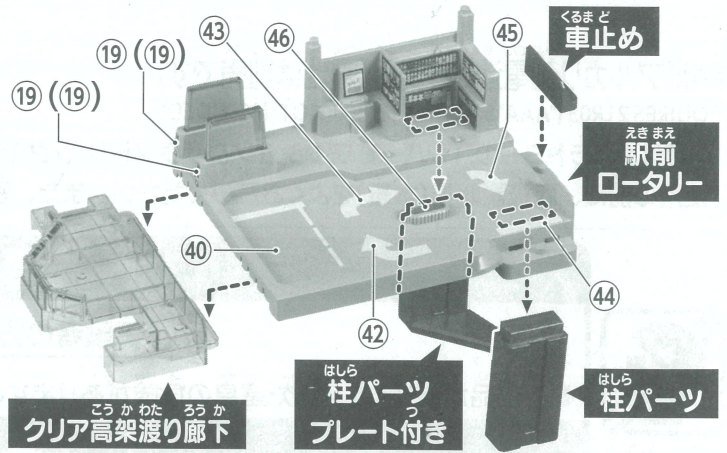
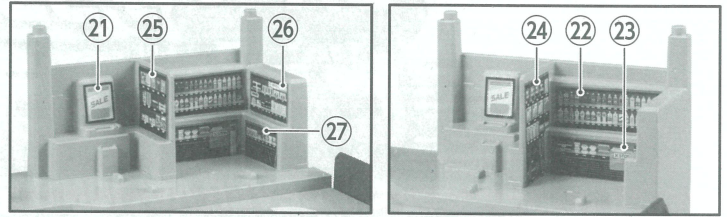

④ クリア高架駅を組み立てます。

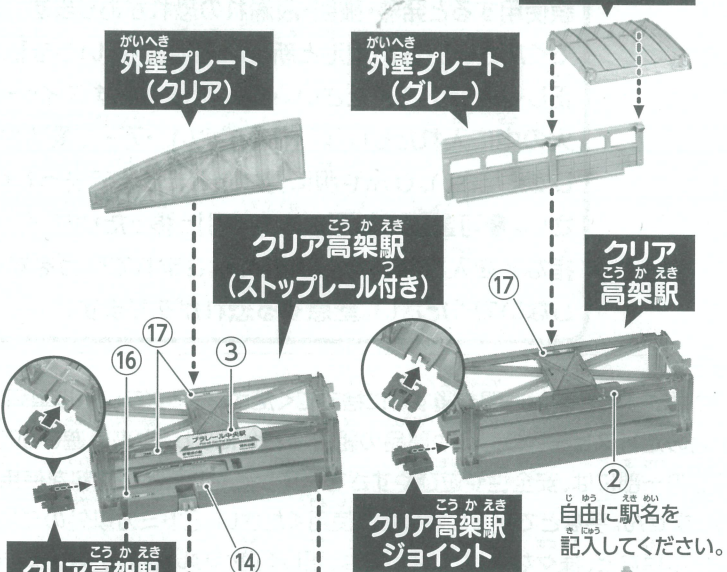

③ 駅ホーム階、駅前ロータリー、スロープ道路(大)を組み立てます。

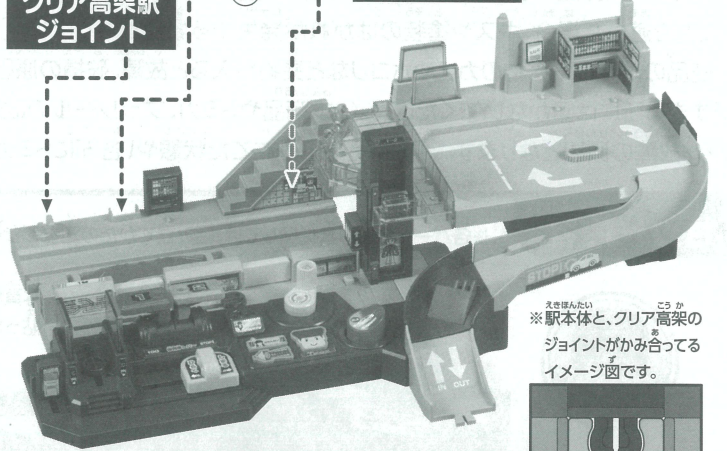
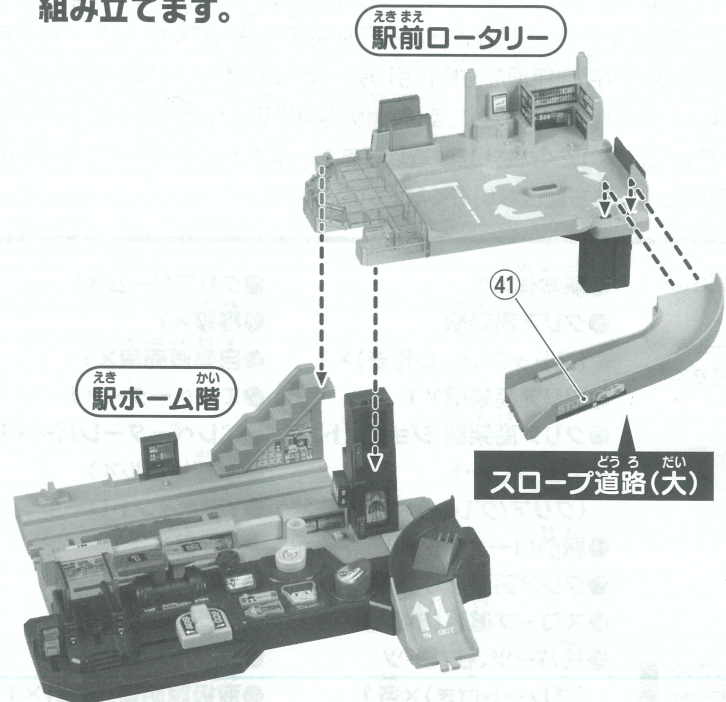

まず、駅本体の2番線のレバーと、○で囲ったクリア高架駅のレバーを手前に引いてください。その後、右図を参考にクリア高架駅を上からさし込んで各ジョイントと凸凹2か所がかみ合うように組み合わせてください。

ちよくせん お 直線レールの置きかた

えきほんたい しょうめん
駅本体を正面として、
ひだりがわ み ず
左側から見た図

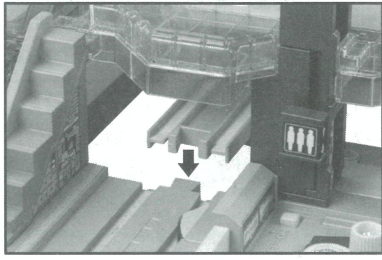

した しゃしん さんこう ちよくせん お
下の写真やパッケージを参考に直線レールを置いてください。

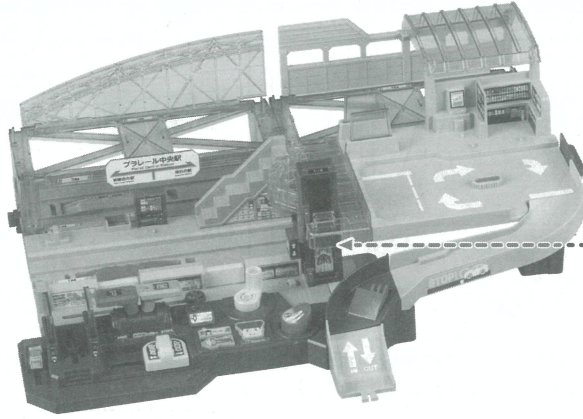

えきほんたい しょうめん
駅本体を正面として、
みぎがわ み ず
右側から見た図

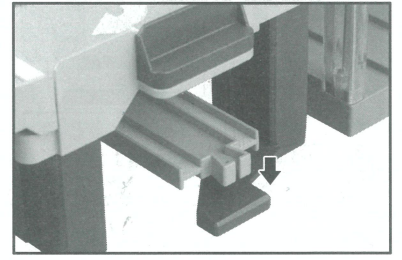

はしら うえ ちよくせん
柱パーツのプレートの上に直線レールをのせます。

じ お Y字レールの置きかた

した しゃしん さんこう じ お
下の写真やパッケージを参考にY字レールを置いてください。

じ
Y字ポイントレール(B)

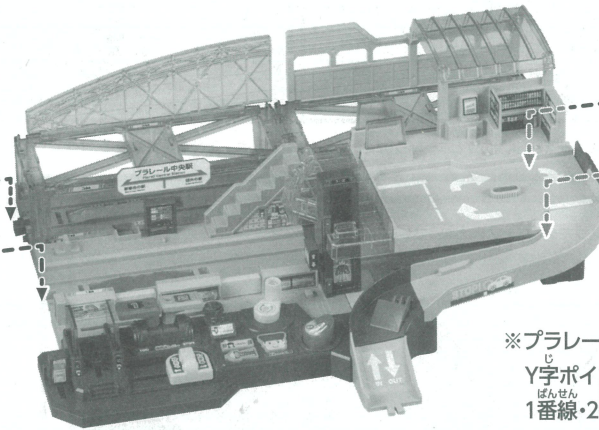
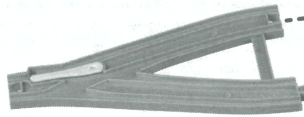

じ
Y字ポイントレール(A)

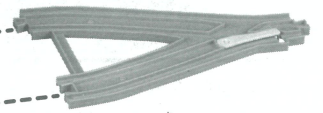

※プラレール車両を2台走行させる場合は、
Y字ポイントレールのポイントを操作して
ばんせん ばんせん ふ わ しんにゃ
1番線・2番線に振り分けて進入するようにしてください。

かん せい 完成

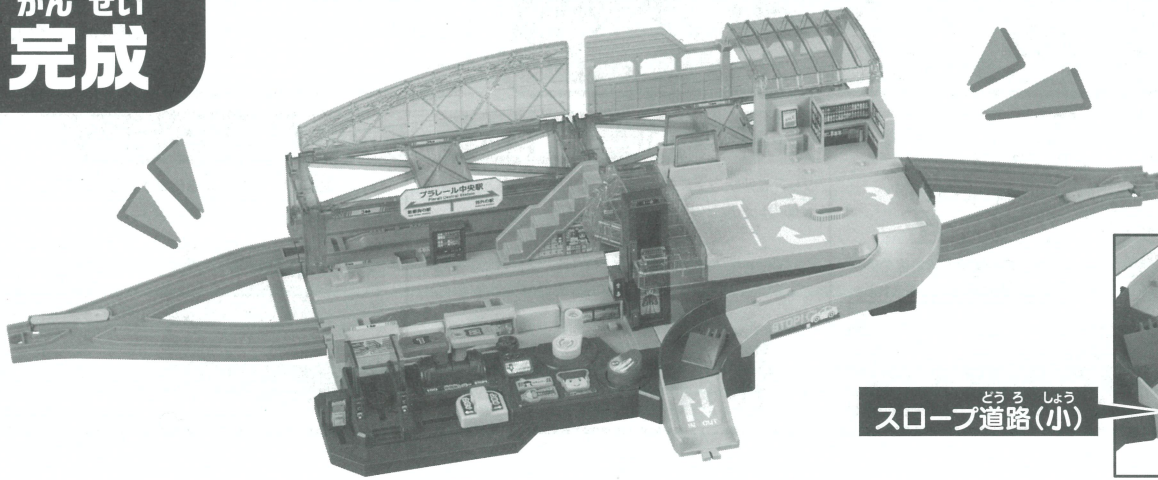

どうろ しょう
スロープ道路(小)と
トミカタウンのどうろ(別売)
べつり
をつなげることができます。

どうろ しょう
スロープ道路(小)

トミカタウンの
べつり
どうろ(別売)

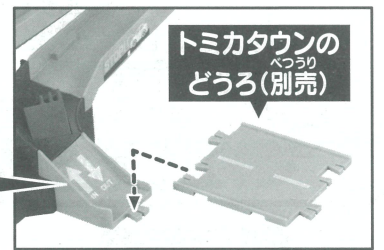

かん ちん ち い 乾電池の入れかた

しょうひん くみたてる まえ かん ちん ち
商品を組み立てる前に乾電池を
入れてください。

① 電池カバーの取り外しかた

でん ち
電池カバーのネジをプラスドライバーでゆるめず。

OPEN

でん ち
電池カバー

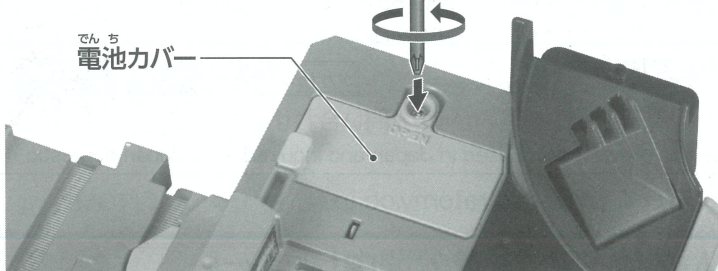

② 乾電池の入れかた

かん ちん ち い
写真のように単4形アルカリ乾電池2本(別売)を⊕⊖を間違えない
ように、正しくセットし、電池カバーを元通りに取りつけてください。

※遊び終わった後は、電池を外して保管してください。

※電池カバーを取りつける際は、先に右図○線内の
突起部分をさし込んでから取りつけてください。

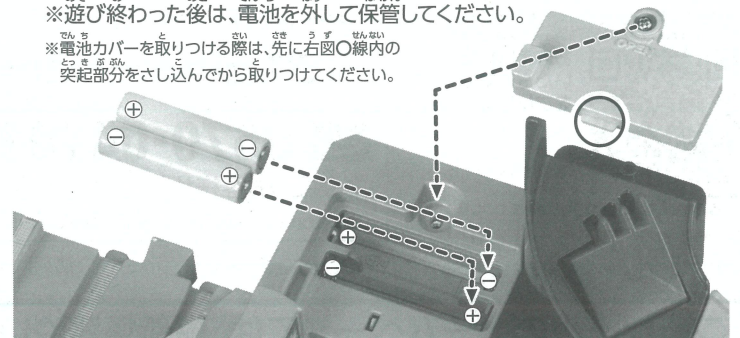

つか レバー・ボタンの使いかた

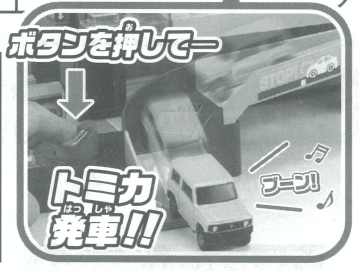
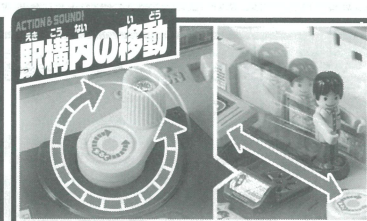
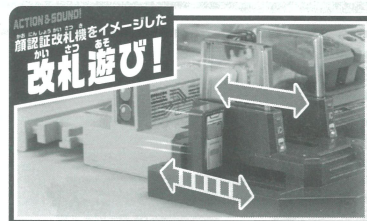
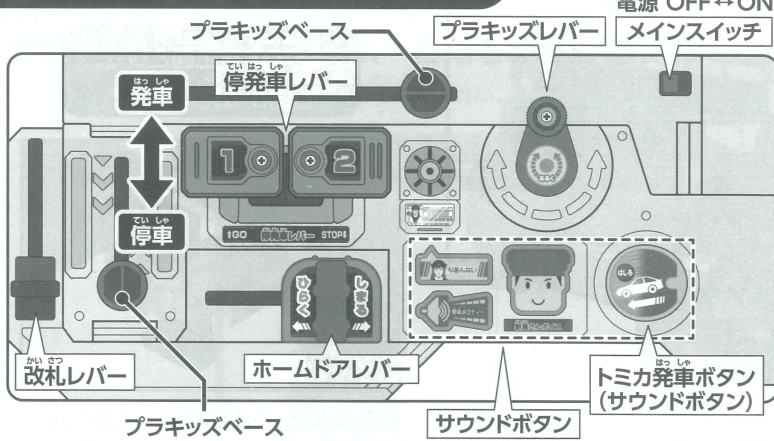

プラキッズをさして改札レバーを前後に動かそう。 | ホームドアレバーを左右に動かすとホームドアが開閉するよ。 | プラキッズをさしてプラキッズレバーをまわそう。

サウンドボタン お push たびに音が変わるよ!!

<p>AI案内</p> <p>「喉が渇きましたね〜」</p> <p>デジタル 自動販売機は 二番線にあります。」</p> <p>…など</p>	<p>駅員さんボイス</p> <p>「お乗り間違えのないようご注意ください。」</p> <p>「次は新都会の駅に停まります。」</p> <p>…など</p>
<p>発車メロディー</p> <p>発車メロディー1♪</p> <p>発車メロディー2♪</p> <p>発車メロディー3♪</p> <p>…など</p>	<p>トミカ発車</p> <p>バス走行音♪</p> <p>消防車走行音♪</p> <p>クラクション♪</p> <p>パトカー走行音♪</p> <p>…など</p>

プラキッズのさし込みかた

プラキッズを、プラキッズベースに上からさし込んでください。

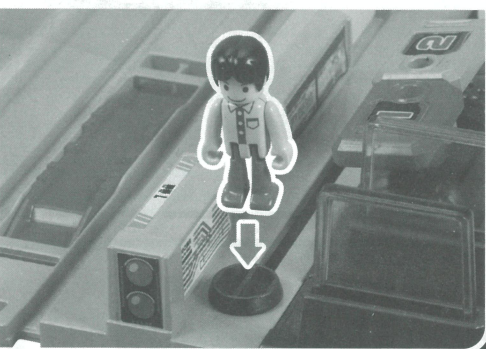
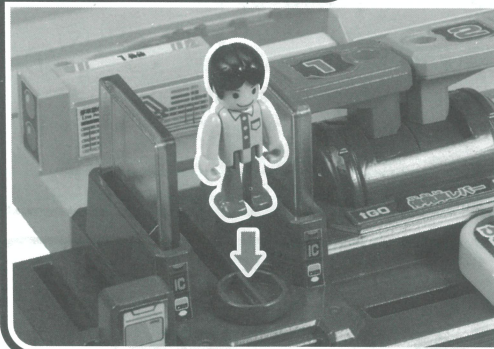

使用するトミカについての注意とお願い

本商品の特性上、一部のトミカで遊べなかったり、遊びにくいことがあります。何卒ご了承ください。

- トミカ以外のミニカーで遊ばないでください。
- トミカの車種(長い車、幅が広い車、狭い車、特殊な車など、様々な車種)によっては、正しく遊べないものがありますのでご了承ください。
- 長時間遊ぶと道路やトミカのタイヤにホコリが付き、走行しにくくなりますので、きれいな布で拭いてください。

駅の変形

クリア高架駅を移動させると直線レール4本分の長い駅に変形するよ。



クリア高架駅のレールの置きかた

クリア高架駅の上には、直線レールやストップレールなど一部のレールをのせることができます。

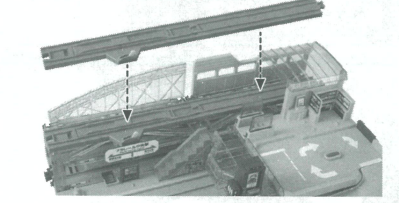

クリア高架駅は重ねて使える

ブロック橋脚(別売)2つを重ねた高さと同じなので、高架駅にもレールをつなげることができます。

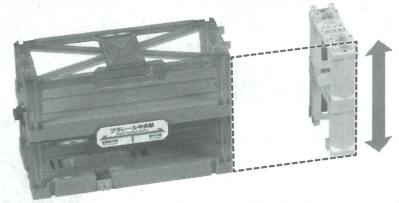

商品の詳しい情報はコチラ!

www.takaratomy.co.jp/products/plarail/tettei/set/rebasute/

商品アンケート実施中

お答えいただいた方に景品をプレゼント!

※詳細はWebサイトをご覧ください。

www.takaratomyfans.com/

お客様IDナンバー B78FATTRP

JANコードナンバー 4904810915485

株式会社 タカラトミー

〒124-8511 東京都葛飾区立石 7-9-10

タカラトミーでは「子どもたちに安全で楽しいおもちゃと夢を」を第一に考えております。そのため、常に製品に対し研究、改良を行っており、お買い上げ時期によって同一製品の中にも多少異なるものや、パッケージの写真やイラストなどと異なる場合がございますがご了承ください。製品につきましては、万全の注意をはらって製造に当たっておりますが、万一お気付きの点がございましたら下記までご連絡ください。

タカラトミーグループ お客様相談室 おかけ間違いのないようご注意ください

製品の修理などについては下記お客様相談室までお問い合わせください

0570-041031

電話受付時間 10~17時
月曜日~金曜日(土日・祝日を除く)

タカラトミーサポート 検索



本製品のお客様サポートは日本国内でのご購入かつ日本国内からのお問い合わせに限りです。
(Customer service is only available in case this product purchased in Japan and inquired from Japan domestic.)

●たのしいタカラトミーの情報はインターネットで www.takaratomy.co.jp

© TOMY