

対象年齢 3才以上

この度は、タカラトミー「シンカリオンCW 500こだまシンキフォーム」をお買い上げいただきまして、誠にありがとうございます。ご使用前にこの取扱説明書をよくお読みください。また、読み終わった後は、必ず保管しておいてください。



くちにいれない

警告 (けいこく)

保護者の方へ 必ずお読みください。

●小部品があります。誤飲・窒息の危険がありますので、3才未満のお子様には絶対に与えないでください。

注意 (ちゅうい)

●付属の部品などで人をつつく、たたく等の乱暴な遊びをしないでください。●商品をぶつけたり、振り回すなど乱暴な遊びをしないでください。●変形部分など可動部のスキマに指をはさまないように注意してください。●可動部を無理な方向へ引っ張ったり曲げたりしないでください。破損する恐れがあります。●車輪に指や髪の毛や衣服などをはさまれないように注意してください。●プラスチック袋等を頭から被ったり、顔を覆ったりしないでください。窒息する恐れがあります。●思わぬ事故の恐れがありますので、ご使用後は3才未満のお子様の手の届かないところに保管してください。

© TOMY

○プロジェクト シンカリオン・JR-HECWK/ERDA・TX (お願) ○包装材は開封後すぐに捨ててください。○ご使用前に「取扱説明書」(本紙)をよくお読みください。○商品を持ち運ぶ際は、取り付けた部品などを持たず、商品をしっかりと持って持ち運んでください。○製品の仕様上、合体や変形の動作を行うと色が移ったり、彩色部やラベルがはがれたりする場合があります。予めご了承ください。○部品を取り付けた際に取り付け部が白くなる場合があります。予めご了承ください。○別売のレールと情景部品の組み合わせによっては脱線する恐れがありますのでご了承ください。



ミックス

パッケージ | 責任ある  
森林管理を支えています  
FSC® C191221

株式会社 タカラトミー

〒124-8511 東京都葛飾区立石 7-9-10

タカラトミーでは子どもたちに安全で楽しいおもちゃや夢を第一に考えております。そのため、常に製品に対し研究、改良を行っており、お買い上げ時期によって同一製品の中にも多少異なるものや、パッケージの写真やイラストなどと異なる場合がございますがご了承ください。製品につきましては、万全の注意をはらって製造に当たっておりますが、万一お欠きの点がございますらお記までご連絡ください。

タカラトミーグループ お客様相談室 おかけ間違いのないようご注意ください

0570-041031

電話受付時間 10~17時 月曜日~金曜日 (土日・祝日を除く)  
お客様サポートは日本国内でのご購入かつ日本国内からのお問い合わせに限ります。  
(Customer service is only available in case this product purchased in Japan and inquired from Japan domestic.)



※商品の写真やイラストはイメージです。実際の商品とは異なる場合がございます。

※セット内容以外の商品は別売です。

●たのしいタカラトミーの情報はインターネットで [www.takaratomy.co.jp](http://www.takaratomy.co.jp)

500こだまの組み立て方

使用するパーツ

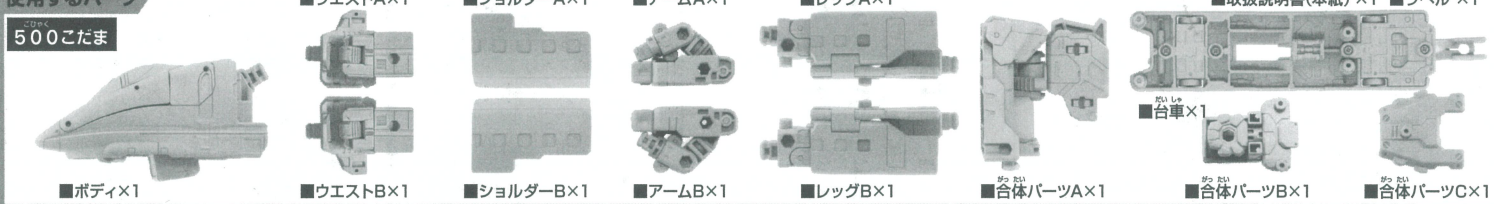

500こだまシンカンセンモードの組み立て方

SHINKANSEN MODE

1 胴体をボディに収納します。 2 ウェストA、Bを組み合せて。 3 アームA、レッグAを変形させます。 4 アームAとレッグAを組み合せて。 5 3、4で組み立てたパーツを組み合せて。 6 ショルダーA、Bを取り付けます。 7 台車を取り付けます。

シンカンセンモード完成

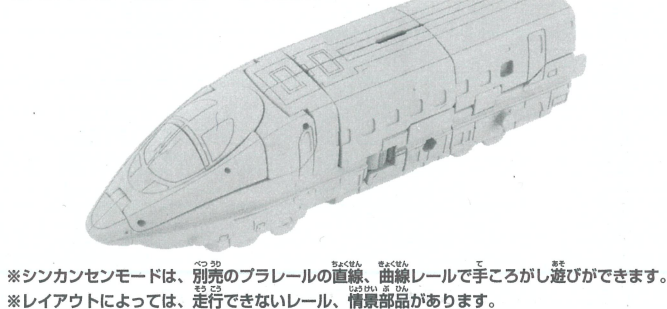

※シンカンセンモードは、別売のプラレールの直線、曲線レールで手こがし遊びができます。 ※レイアウトによっては、走行できないレール、情景部品があります。

合体パーツA、B、Cは組み合わせて車両の後部に取り付けることができます。 合体パーツは別売のシンカリオンCWシリーズ商品と組み合わせる時に使用します。

ボディの組み立て方

1 台車、合体パーツを取り外します。

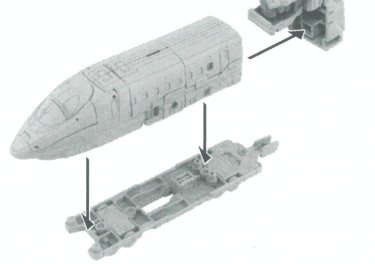

2 車両からそれぞれのパーツを取り外します。

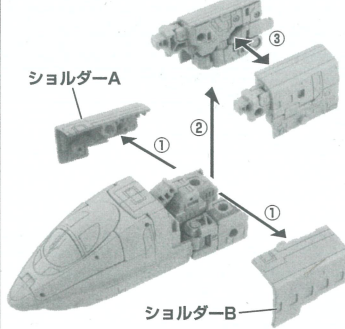

3 ①～⑦の順に変形させます。

①前方ハッチを開きます。  
②後方ハッチを開きます。

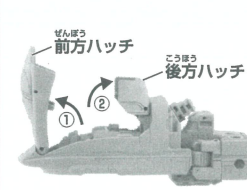

③前方ハッチの図の部分の内側に収納します。

④ウエスト部分を下げます。  
⑤上体を起こします。

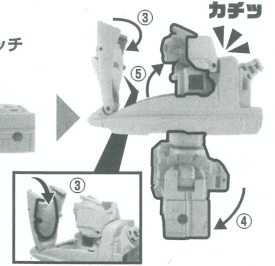

⑥前方ハッチを閉じます。  
⑦頭を回します。

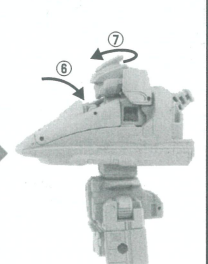

腕の組み立て方

1 ①レッグAのパネルを開きます。②レッグAからアームAを取り外します。

後ろから見た図



※同様の手順でレッグBからアームBを取り外します。

2 アームAを①～③の順に変形させます。

①肩ジョイントを引き出します。②肩ジョイントを下側に回します。③アームAを図の向きに裏返し、肩ジョイントを内側に回します。

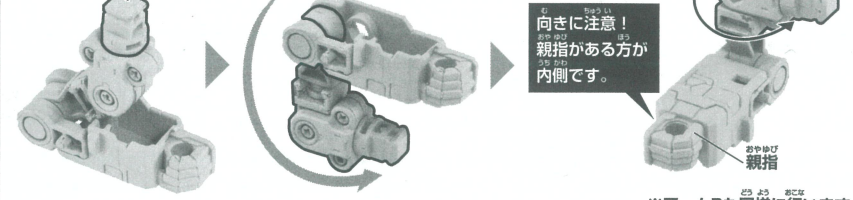

※アームBも同様に行います。

3 アームAにショルダーAを取り付け、右腕の完成です。

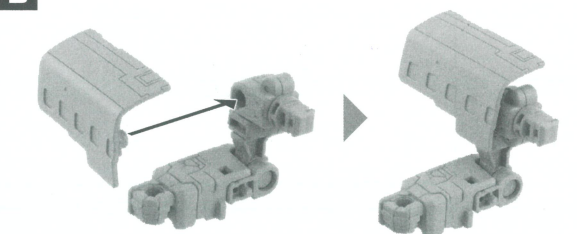

※左腕はアームB、ショルダーBを使用して②、③の手順で変形させてください。

4 ①～③で組み立てた両腕をボディに取り付けます。

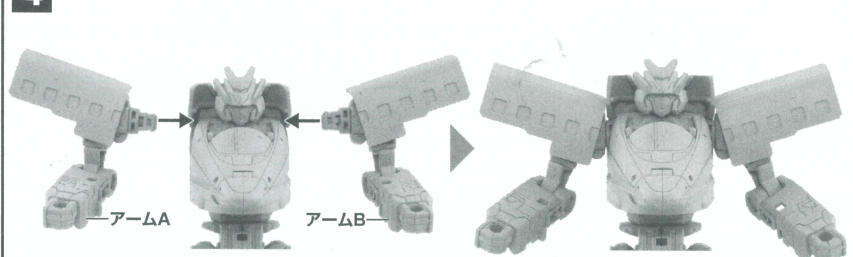

脚の組み立て方

1 ①レッグAの足を引き出します。

②パネルを開きます。

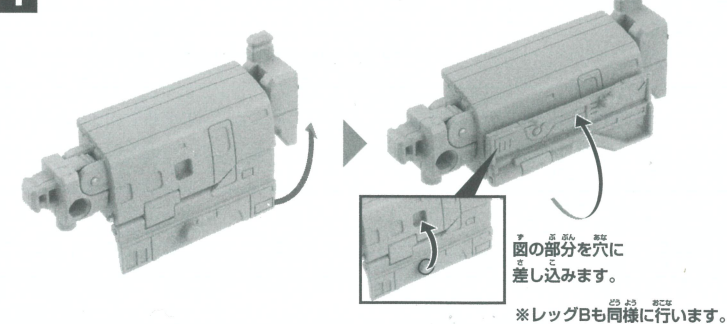

※レッグBも同様に行います。

2 両脚をボディに取り付け、太腿を開きます。

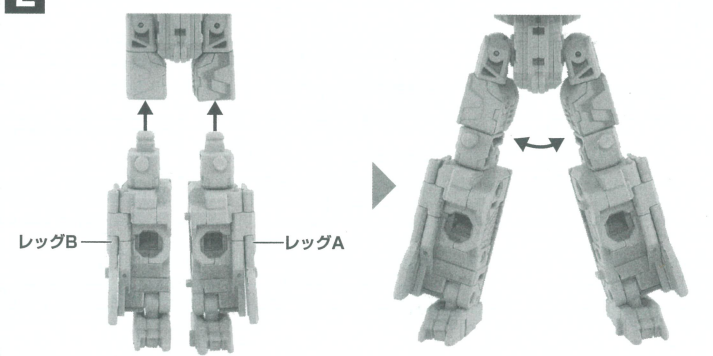

シンカリオンモード完成

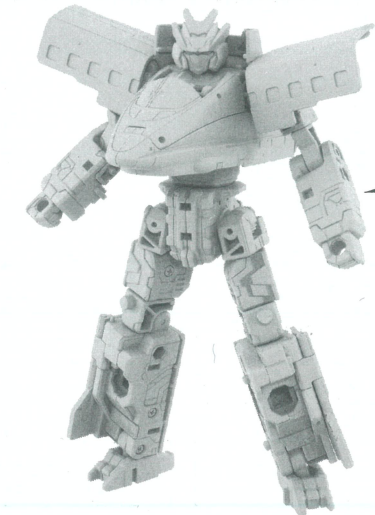

合体パーツから合体パーツCを取り外して、腕に取り付けることができます。

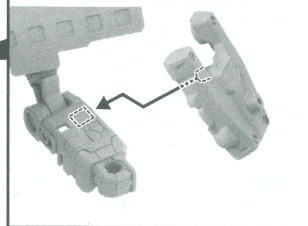

※シンカンセンモードに戻すときは、逆の手順で変形させてください。

ラベルの貼り方

図やパッケージを参考に、番号をよく見て貼ってください。

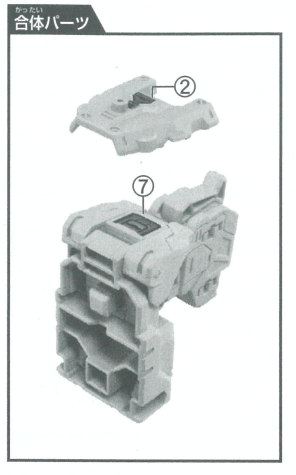
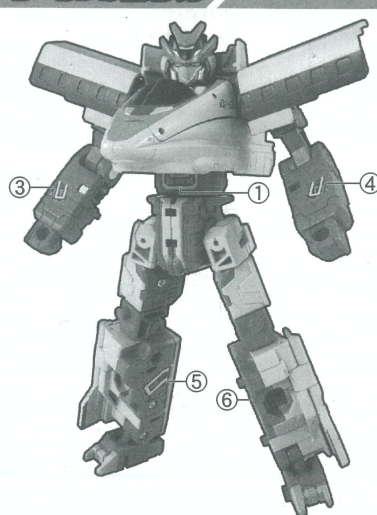

# エルダ式ジンキの組み立て方

## 使用するパーツ

エルダ式ジンキ

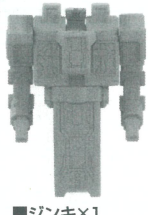

■ジンキ×1



■スバナグリップ×1



■ジンキレッグA×1



■ジンキレッグB×1

■フロントアーマー×1



■アゴパーツA×1



■アゴパーツB×1

## ビークルモードの組み立て方

VEHICLE MODE

1 ジンキレッグA、Bを組み合ませます。

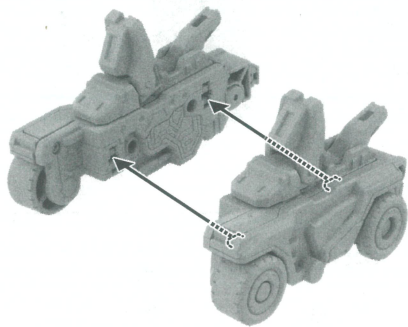

2 スバナグリップを取り付けます。

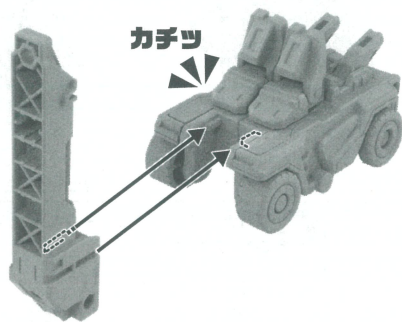

3 ジンキの背中からアームを引き出します。

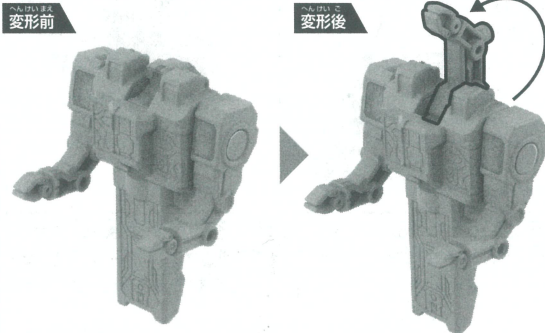

4 2で組み立てたパーツにジンキを取り付けます。

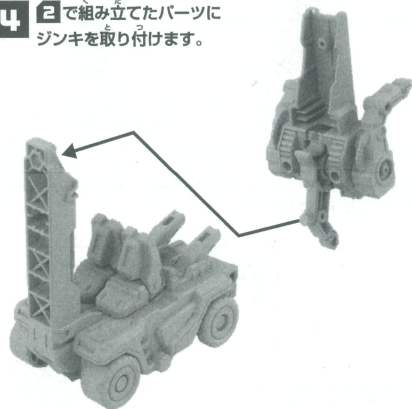

5 ジンキ本体を前方に回します。



6 フロントアーマー、アゴパーツA、Bを取り付けます。

後ろから見た図

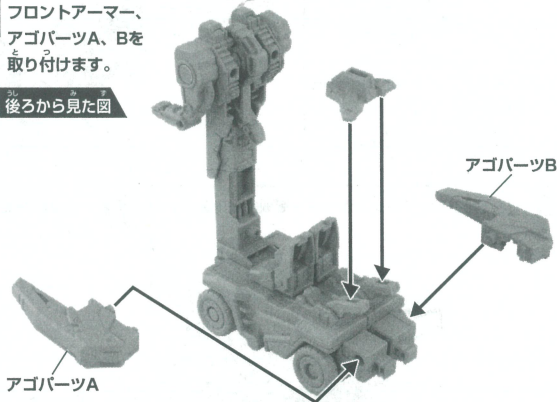

## ビークルモード完成



## ラベルの貼り方

図やパッケージを参考に、番号をよく見て貼ってください。

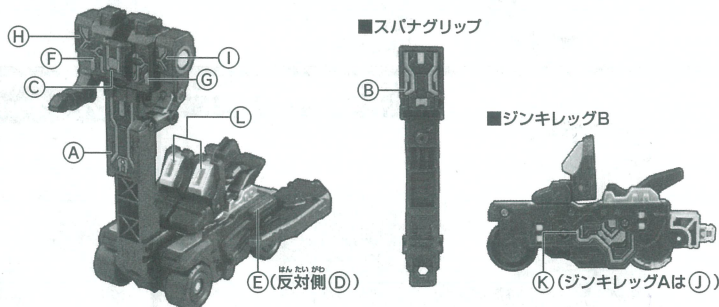

# 合体フォームの組み立て方

別売の「シンカリオンCWシリーズ」シンカリオンと合体することができます。写真はシンカリオンCW 500こだまを使用しています。COMBINE FORM

**1** ①ジンキ本体を回します。②③④⑤各パーツを取り外します。

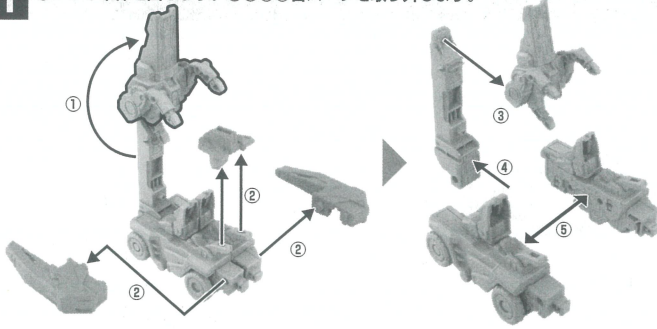

**2** ①ジンキレッグAの図の部分回します。②タイヤを前方に動かします。

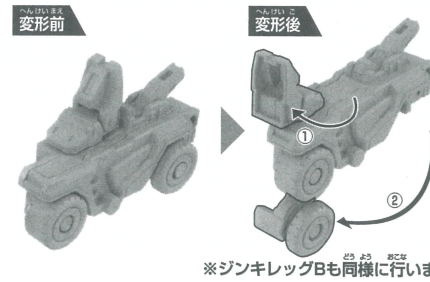

**3** シンカリオンCW 500こだまシンカリオンモードの両脚を取り外します。

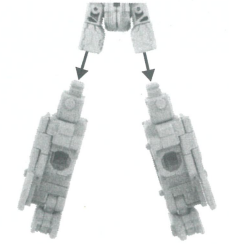

※ジンキレッグBも同様に行います。

**4** ジンキレッグA、Bを取り付けます。

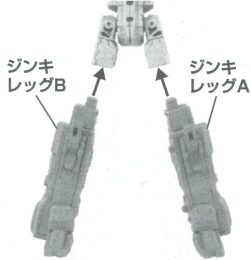

**5** ③で取り外したレッグBを変形させます。

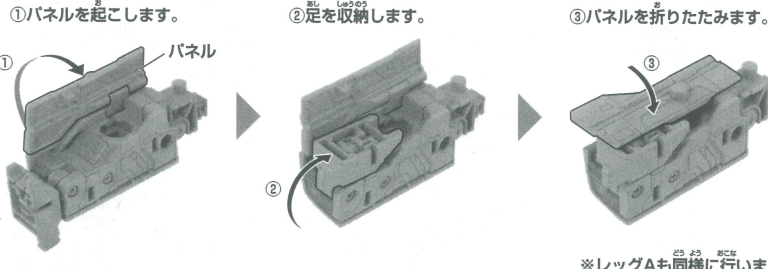

※レッグAも同様に行います。

**6** レッグA、Bを組み合わせます。

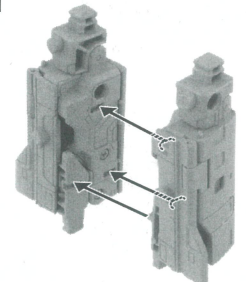

**7** 合体パーツBのカバーを回し、合体パーツCを取り付けます。

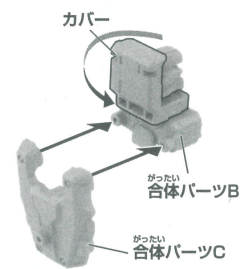

**8** ①合体パーツAの図の部分回します。②6で組んだパーツ、7で組んだパーツ、合体パーツAを組み合わせます。

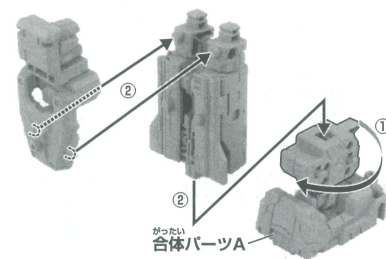

**9** スパナグリップにアゴパーツA、Bを取り付けます。

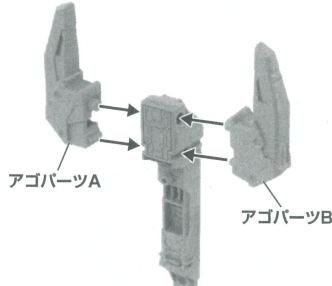

⑧で組み立てたパーツに取り付けます。

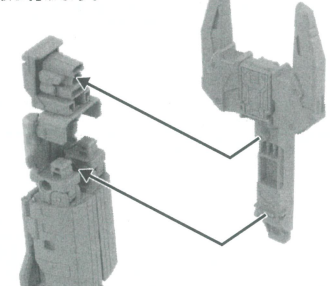

**10** シンカリオンにフロントアーマーを取り付けます。



**11** ジンキの腕を図の位置まで回し、シンカリオンの腕に取り付けます。

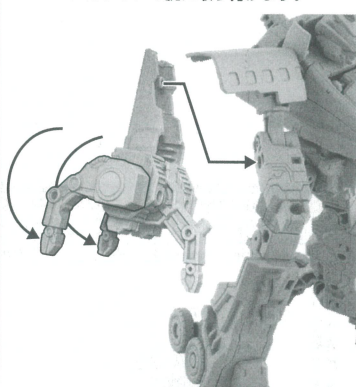

**12** ⑨で組み立てたパーツをジンキに取り付けます。

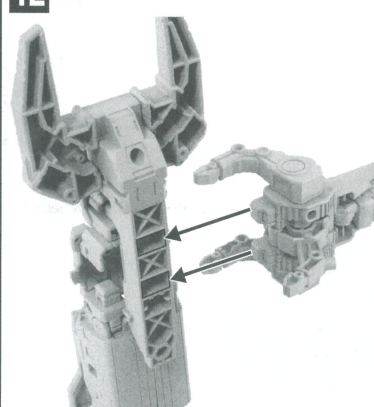

## 合体フォーム完成



## シンカリオンSRG武器の組み立て方

ジンキにアゴパーツA、B、スパナグリップを取り付けます。

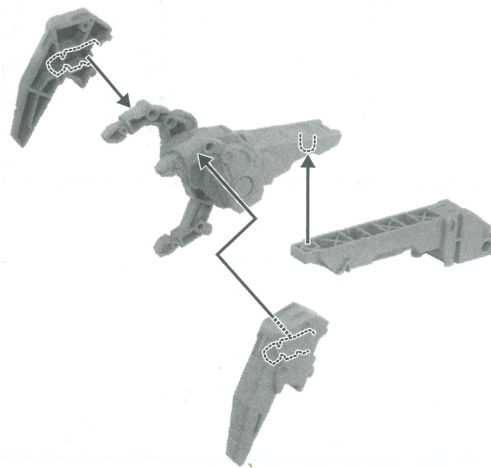

シンカリオンSRGの腕に組み立てた武器を取り付けることができます。

※図の部分回します。

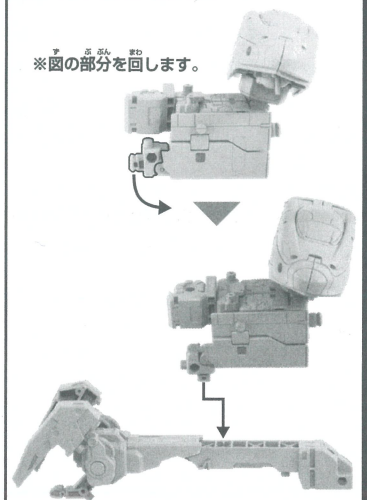

# シンカリオンSRGの組み立て方

※シンカリオンCWシリーズは、別売商品と合わせて3体のシンカリオンを揃えることで合体させることができます。

## 合体準備

※本取扱説明書ではシンカリオンCW E5はやぶさを使用しています。 ※パーツ名は各商品の取扱説明書を参考にしてください。

## 車両準備

シンカリオンSRGには3体の「シンカリオンCWシリーズ」シンカリオンを使用します。それぞれの商品に付属の取扱説明書に沿って、シンカンセンモードに組み立ててください。

## シンカリオンE5はやぶさ



## 組み立て共通手順

※パーツが混ざらないように注意してください。

1 台車、合体パーツを取り外します。

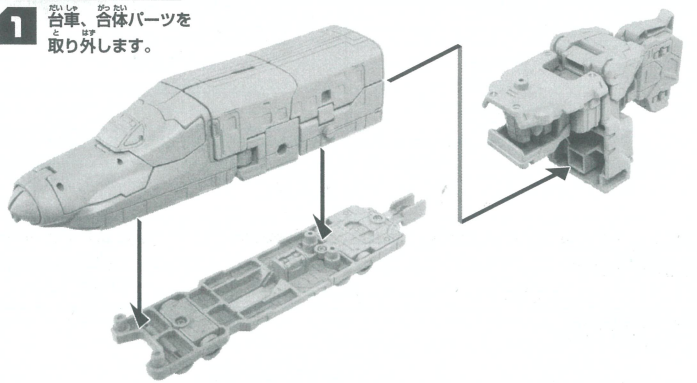

2 ①車体からショルダーA、Bを取り外します。  
②レッグA、Bを取り外します。

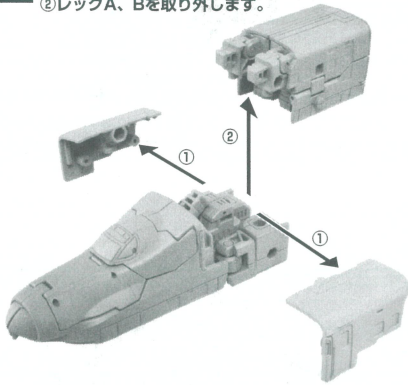

3 ①レッグA、Bを分けます。  
②レッグA、Bのパネルを開きます。  
③レッグAからアームAを取り外します。

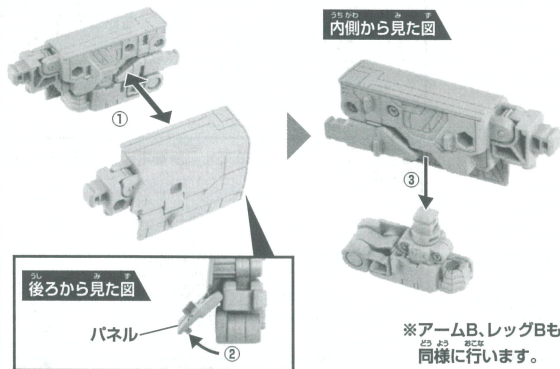

4 ボディからウエストを取り外します。

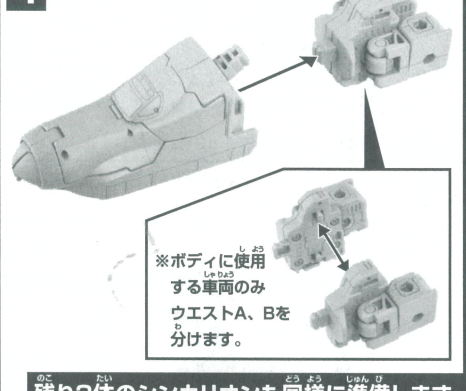

残り2体のシンカリオンも同様に準備します。

## ボディの組み立て方

※本取扱説明書ではシンカリオンCW E5はやぶさをボディに使用しています。

1 ①～⑦の順に変形させます。

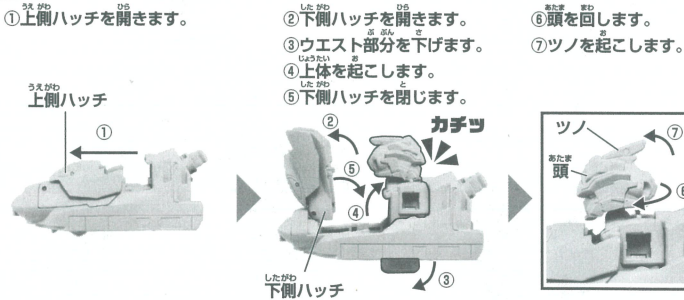

2 ①～④の順に変形させます。

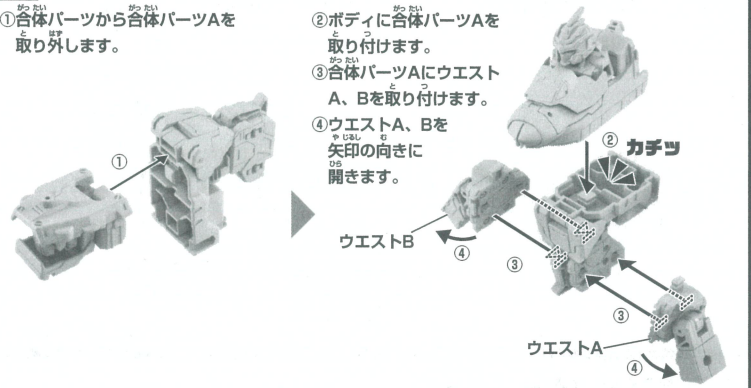

※ハッチの開け方、頭の変形方法は各車両に付属の取扱説明書に従ってください。

3 ①ショルダーA、Bを組み合せて。  
②ボディ後部に取り付けます。

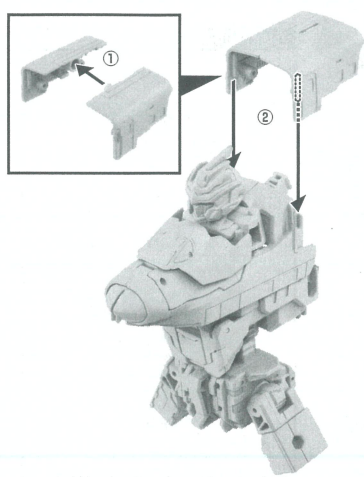

4 ①アームA、Bを組み合せて。  
②アームをボディの後部に取り付けます。  
③②で残った合体パーツB、Cを取り付けます。

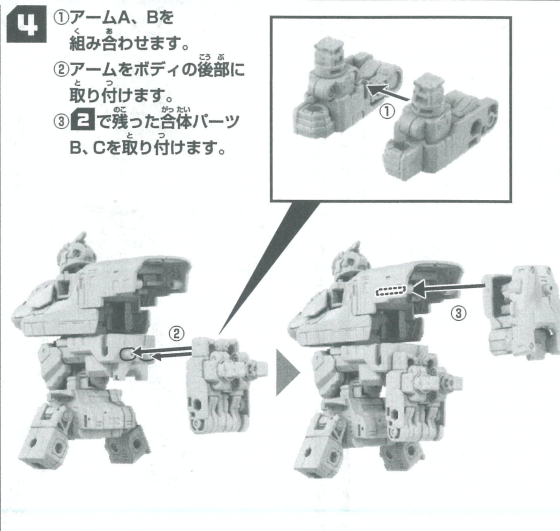

## ボディ完成



残ったレッグA、Bは腕の組み立て方で使用します。

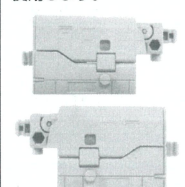

## 腕の組み立て方

※本取扱説明書では右腕にシンカリオンCW E6こまち、左腕にシンカリオンCW E7かがやきを使用しています。

1 ボディから胴体のみを引き出します。

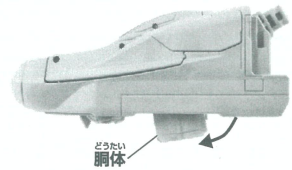

2 ①アームA,Bから関節を引き出します。②アームA、Bを組み合せてみます。

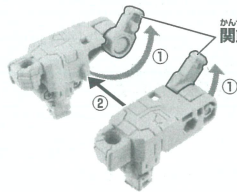

3 ①ボディに使用したシンカリオンのレッグAにアームAのジョイントを差し込みます。

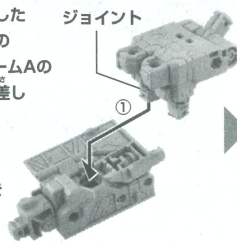

②レッグのパネルを閉じます。

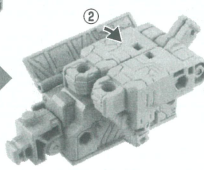

左腕の組み立てイメージ

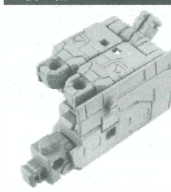

4 ①合体パーツを3つに分けます。②合体パーツBのカバーを回します。※ここでは合体パーツBを使用します。※左腕はカバーを逆に回します。

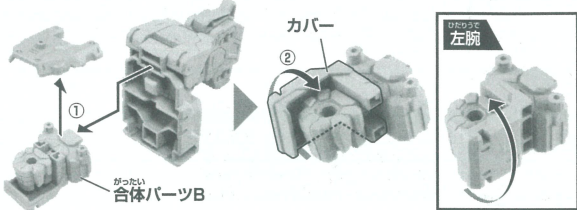

5 アームA、Bの拳に合体パーツBを取り付けます。

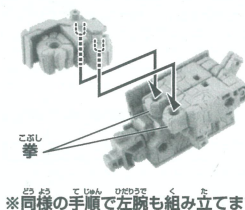

6 ①のボディに②～⑤で組み立てた腕を取り付けます。

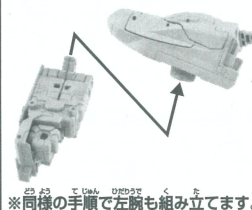

両腕完成

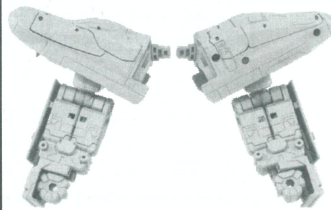

## 脚の組み立て方

※本取扱説明書では右脚にシンカリオンCW E6こまち、左脚にシンカリオンCW E7かがやきを使用しています。

1 ①レッグA、Bを組み合せてみます。②パネルを閉じます。

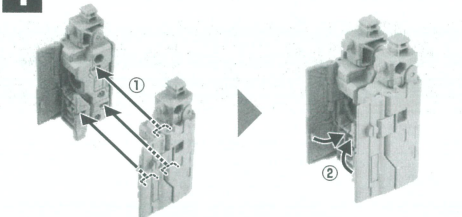

2 ①合体パーツAのつま先を引き出します。②ショルダーA、Bを取り付けます。

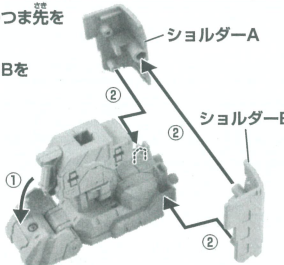

3 それぞれのパーツを組み合せてみます。

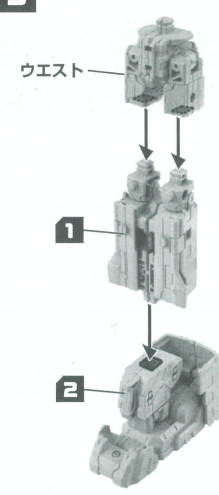

4 合体パーツCを取り付けます。

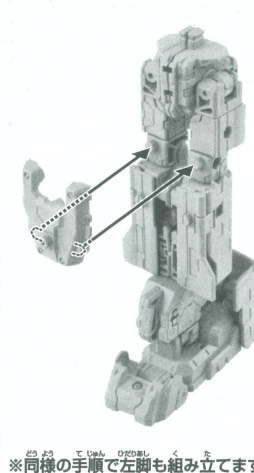

両脚完成

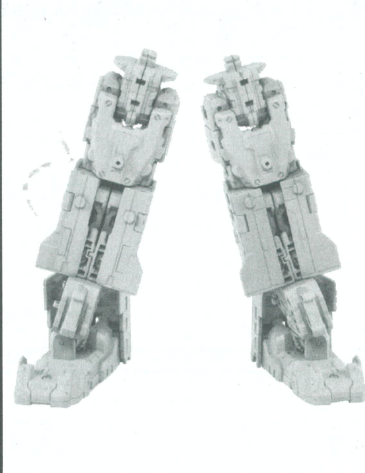

## シンカリオンSRGの組み立て方

1 ボディに両腕を取り付けます。

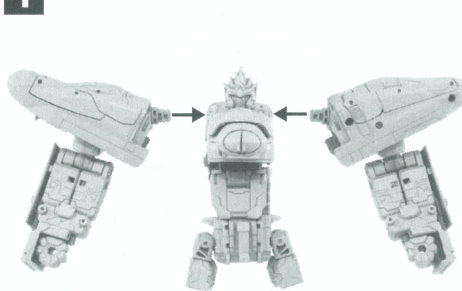

2 ボディに両脚を取り付けます。

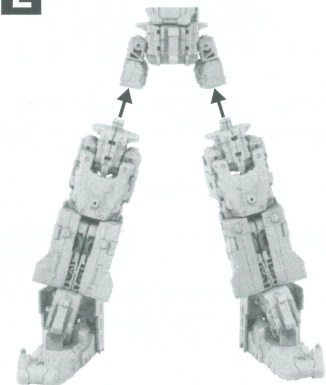

シンカリオンSRG完成

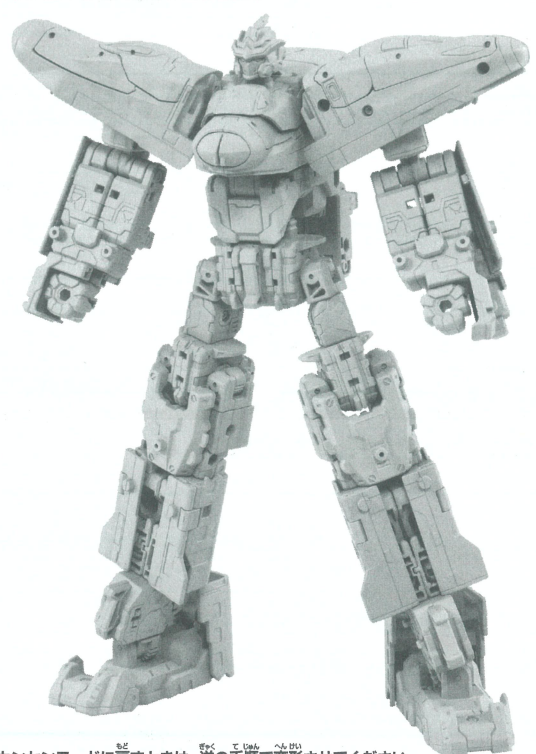

※シンカンセンモードに戻すときは、逆の手順で変形させてください。

## エルダビークル(別売)のパーツと合体!

※本商品以外の別売商品は販売が終了している場合がございます(2024年5月現在)。

