

この度は、タカラトミー「シンカリオンCW ハーデスシンカリオン デストロイフォーム」をお買い上げいただきまして、誠にありがとうございます。ご使用前にこの取扱説明書をよくお読みください。また、読み終わった後は、必ず保管しておいてください。

警告 (けいこく)
保護者の方へ必ずお読みください。

●小部品があります。誤飲・窒息の危険がありますので、3才未満のお子様には絶対に与えないでください。

注意 (ちゅうい)

●付属の部品などで人をつつく、たたく等の乱暴な遊びをしないでください。●商品をつぶしたり、振り回すなど乱暴な遊びをしないでください。●変形部分など可動部のスキマに指をはさまないように注意してください。●可動部を無理な方向へ引っ張ったり曲げたりしないでください。破損する恐れがあります。●車輪に指や髪の毛や衣服などははさまれないように注意してください。●プラスチック袋等を頭から被ったり、顔を覆ったりしないでください。窒息する恐れがあります。●思わぬ事故の恐れがありますので、ご使用後は3才未満のお子様の手が届かないところに保管してください。

© TOMY
©プロジェクト シンカリオン・JR-HECWK/ERDA・TX
(お願い) ○包装材は開封後すぐに捨ててください。○ご使用前に「取扱説明書」(本紙)をよくお読みください。○商品を持ち運ぶ際は、取り付けられた部品などを所持し、商品をしっかり持って持ち運んでください。○製品の仕様上、合体や変形の動作を行うと色が移ったり、彩色部やラベルがはがれたりする場合があります。予めご了承ください。○部品を取り付けた際に取り付け部が白くなる場合があります。予めご了承ください。○別売のレールと情景部品の組み合わせによっては脱線する恐れがありますのでご了承ください。

ミックス
パッケージに責任ある
森林管理を受けています
FSC® C191221

株式会社 タカラトミー
〒124-8511 東京都葛飾区立石 7-9-10

タカラトミーでは子どもたちに安全で楽しいおもちゃと夢を第一に考えております。そのため、常に製品に対し研究、改良を行っており、お買い上げ時期によって同一製品の中にも多少異なるものや、パッケージの写真やイラストなどと異なる場合がございます。ご了承ください。製品につきましては、万全の注意をはらって製造に当たっておりますが、万一お気付きの点がございましたらお記までご連絡ください。

タカラトミーグループ お客様相談室 おかけ間違いのないようご注意ください
0570-041031
電話受付時間 10~17時 月曜日~金曜日 (土日・祝日を除く)
タカラトミーサポート 本製品のお客様サポートは日本国内でのご購入かつ日本国内からのお問い合わせに限りです。
(Customer service is only available in case this product purchased in Japan and inquired from Japan domestic.)
●たのしいタカラトミーの情報はインターネットで www.takaratomy.co.jp

※商品の写真やイラストはイメージです。実際の商品とは異なる場合がございます。
※セット内容以外の商品は別売です。

ハーデスシンカリオンの組み立て方

使用するパーツ

ハーデス

■ボディ×1 ■ウエストA×1 ■ショルダーA×1 ■アームA×1 ■レッグA×1 ■ラベル×1
■ウエストB×1 ■ショルダーB×1 ■アームB×1 ■レッグB×1 ■合体パーツA×1 ■合体パーツB×1 ■合体パーツC×1

ハーデスシンカリオンシンカンセンモードの組み立て方 SHINKANSEN MODE

1 胴体をボディに収納します。

2 ウエストA、Bを組み合わせます。

3 アームA、レッグAを変形させます。

4 アームAとレッグAを組み合わせます。

5 ①、③、④で組み立てたパーツを組み合わせます。

6 ショルダーA、Bを取り付けます。

7 台車を取り付けます。

※アームB、レッグBも同様に行います。

シンカンセンモード完成

※シンカンセンモードは、別売のプラレールの直線、曲線レールで手こがし遊びができます。
※レイアウトによっては、走行できないレール、情景部品があります。

※シンカンセンモードに戻すときは、逆の手順で変形させてください。

ハーデスシンカリオンシンカリオンモードの組み立て方 SHINKALION MODE

1 ボディの組み立て方

① 台車、合体パーツを取り外します。

② 車両からそれぞれのパーツを取り外します。

③ ①~⑧の順に変形させます。

④ 上側ハッチを持ち上げるようにして下側ハッチを開きます。

⑤ 上側ハッチをスライドします。

⑥ 後方ハッチを開きます。

⑦ ウエスト部分を下げます。

⑧ 上体を起こします。

⑨ ツノを起こします。

⑩ ツノを倒します。

2 腕の組み立て方

① レッグAのパネルを開きます。② レッグAからアームAを取り外します。

③ アームAを①~③の順に変形させます。

④ 肩ジョイントを引き出します。⑤ 肩ジョイントを下側に回します。⑥ アームAを肩の向きに裏返し、肩ジョイントを内側に回します。

※アームBも同様に行います。

3 アームAにショルダーAを取り付け、右腕の完成です。

4 ①~③で組み立てた両腕をボディに取り付けます。

※左腕はアームB、ショルダーBを使用して②、③の手順で変形させてください。

1 足の組み立て方

① レッグAの足を引き出します。② パネルを開きます。

2 両脚をボディに取り付け、太腿を開きます。

※レッグBも同様に行います。

シンカリオンモード完成

ラベルの貼り方

図やパッケージを参考に、番号をよく見て貼ってください。

※シンカンセンモードに戻すときは、逆の手順で変形させてください。

オルトロスの組み立て方

※パッケージから取り出した状態から組み立てを始めます。
※ビークルモード 先頭車、後尾車を組み立てる場合は裏面をご覧ください。

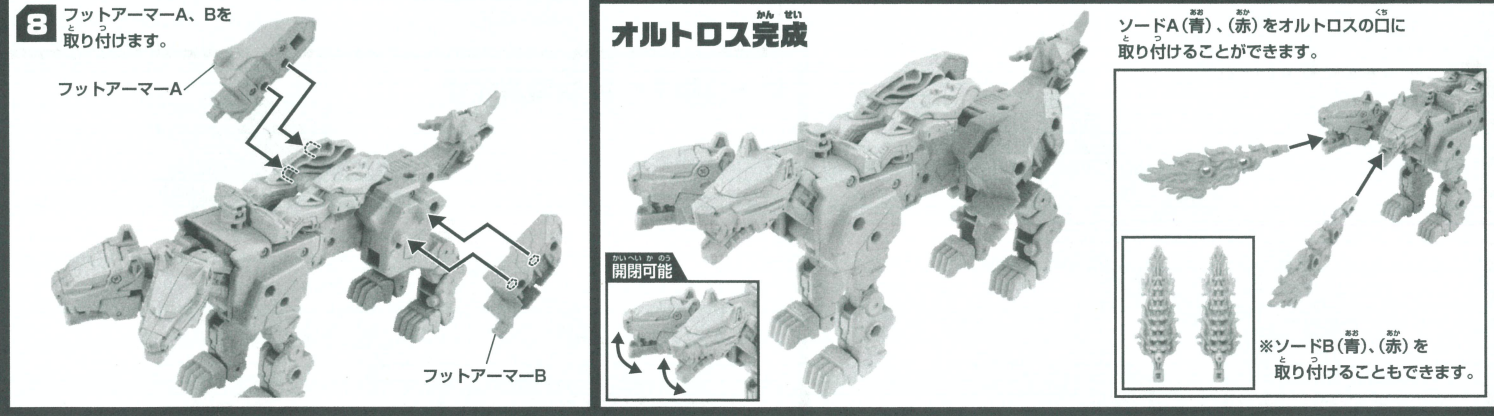
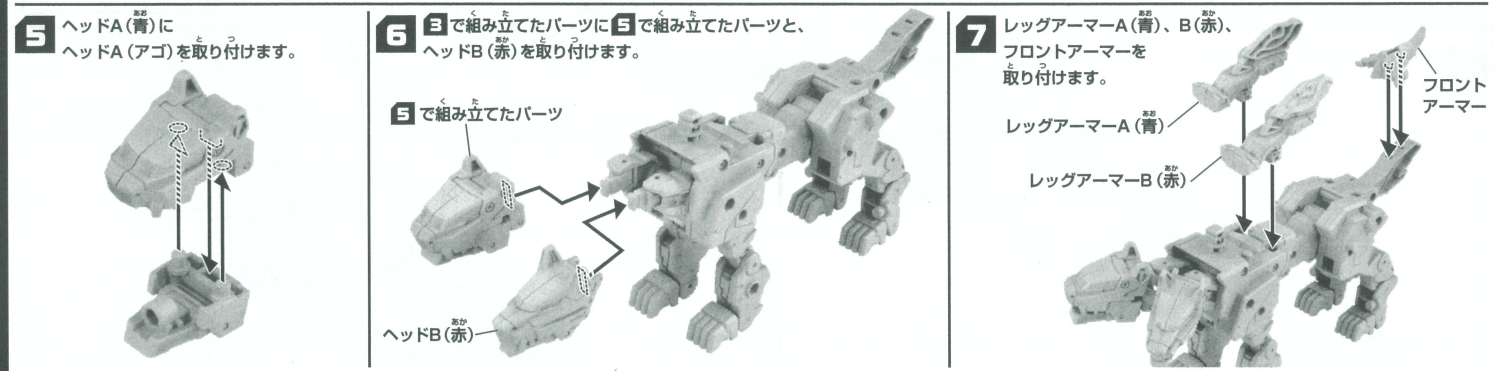
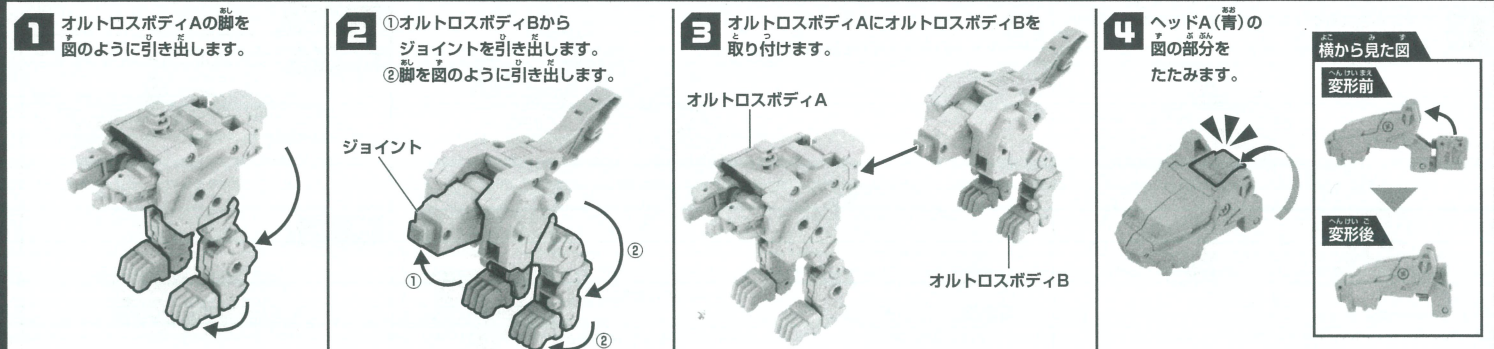
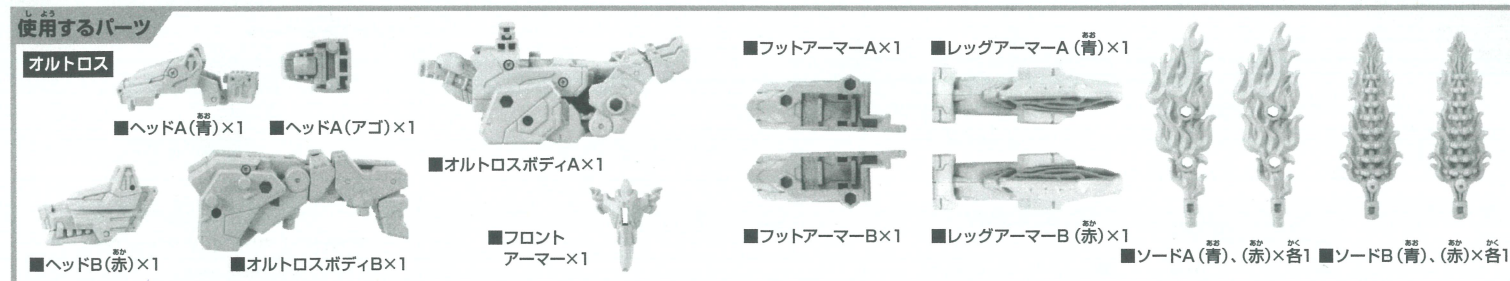

ミニユアデスの組み立て方

※パッケージから取り出した状態から組み立てを始めます。
※ビークルモード 先頭車、後尾車を組み立てる場合は裏面をご覧ください。

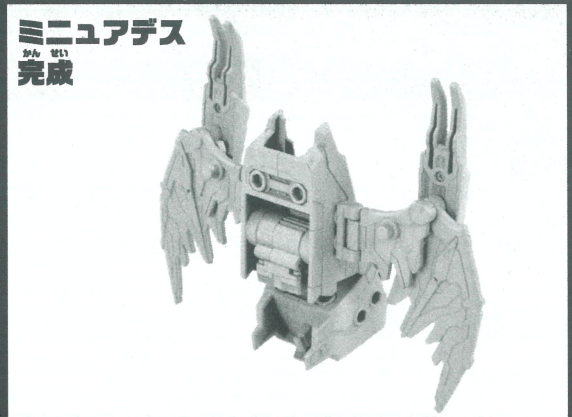
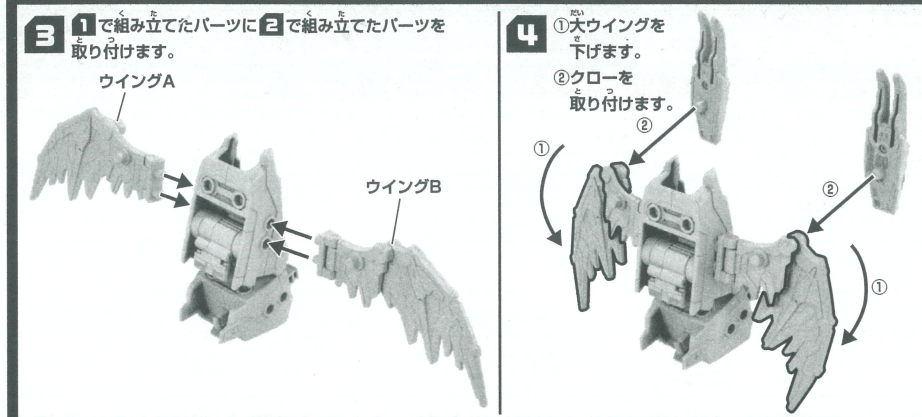
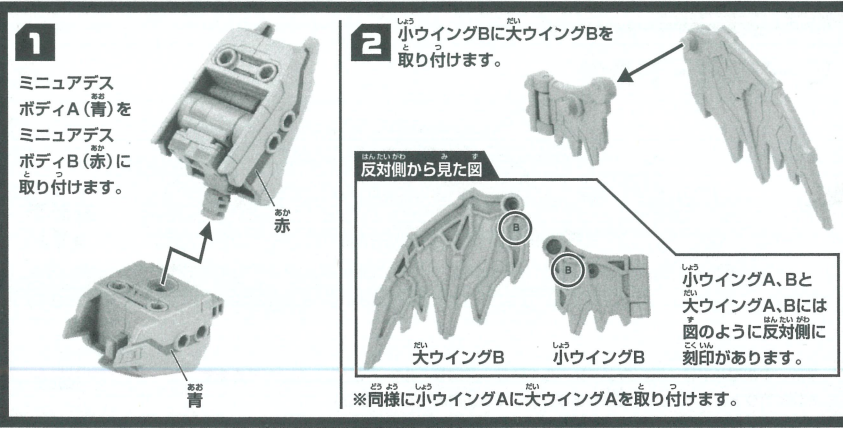
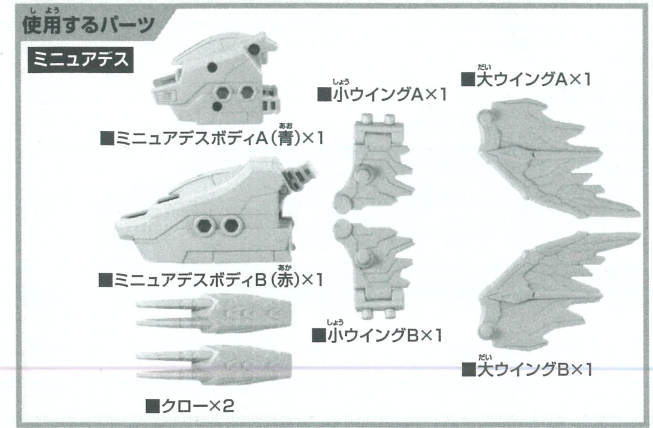

デストロイフォームの組み立て方

※ハーデスシンカリオン シンカリオンモード、オルトロス、ミニユアデスの状態から組み立てを始めます。 DESTROY FORM

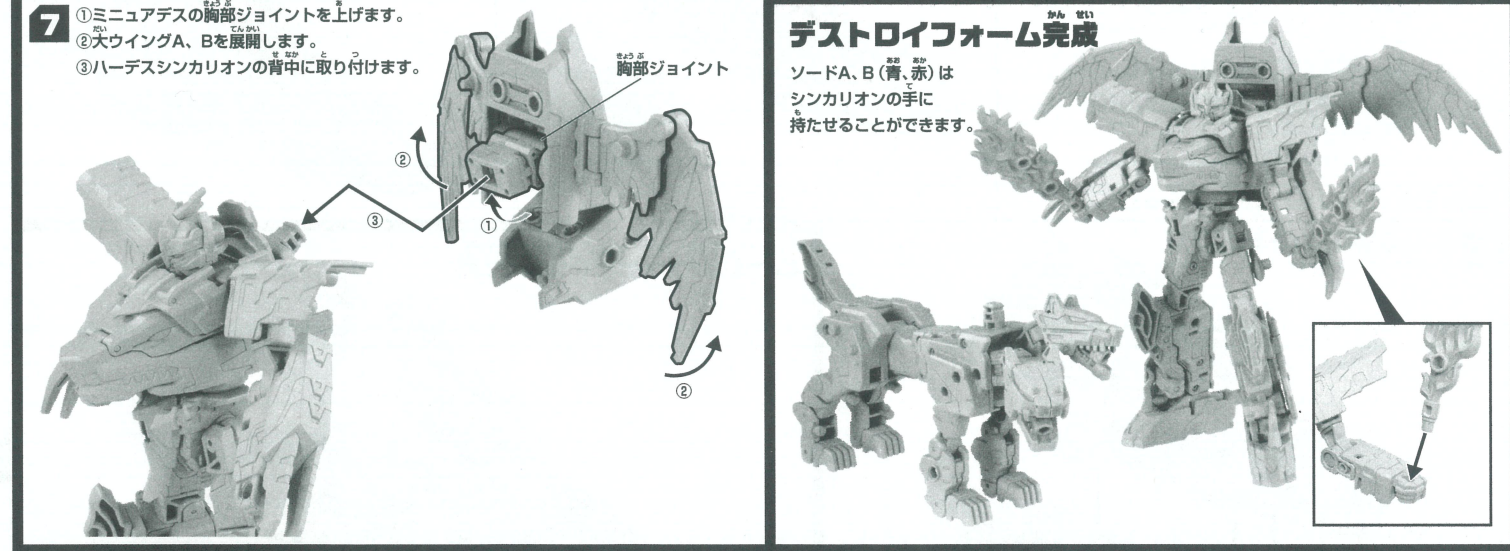
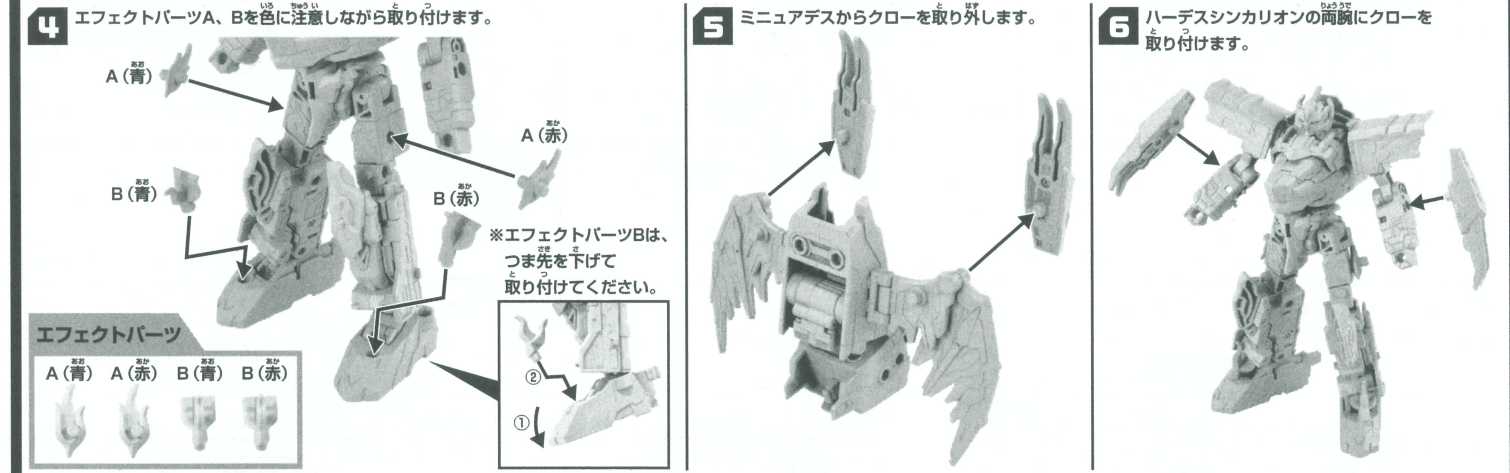
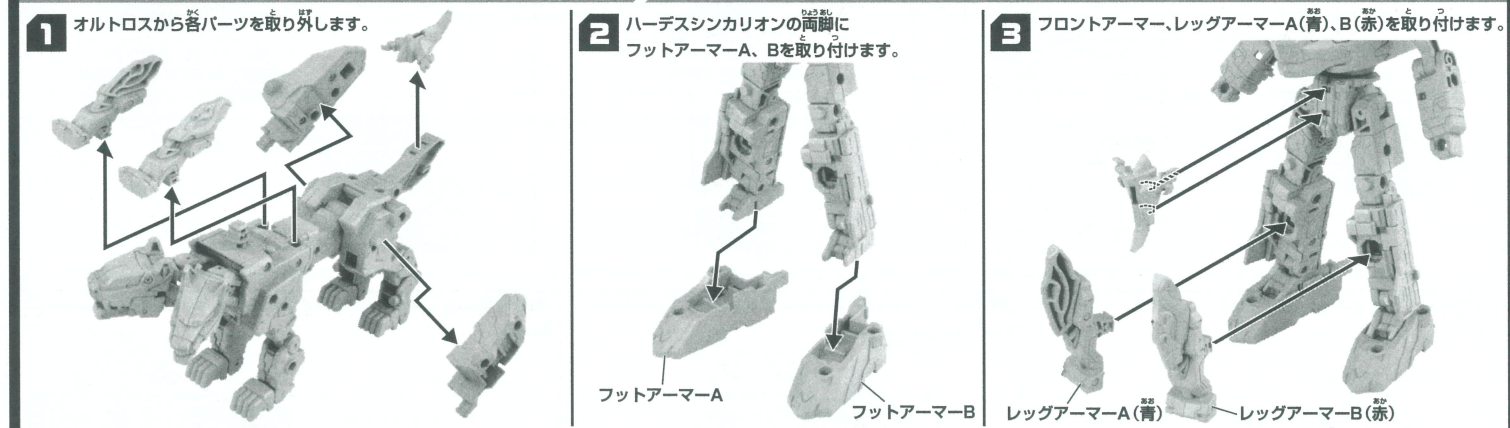

シンカリオン(別売)と組み合わせて
カオスシンカリオンに合体!

WEB組み立て説明書は
こちらをチェック!

※通信などにかかる費用はお客様の責任となります。

www.takaratomy.co.jp/products/plarail/shinkalion/pdf/chaosshinkalion.pdf

ビーグルモード 先頭車の組み立て方

※パッケージから取り出した状態から組み立てを始めます。
※オルトロス、ミニユアデスを組み立てる場合は表面をご覧ください。

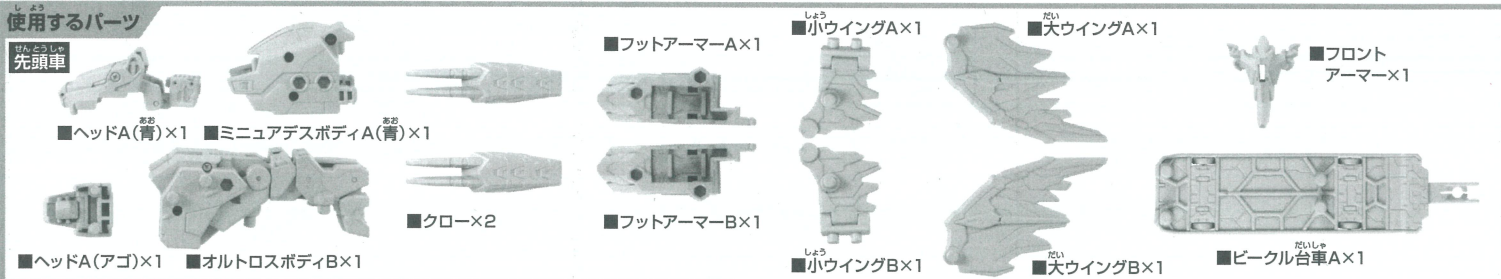

1 ヘッドA(青)の図の部分をたたみます。

横から見た図
変形前
変形後

2 ヘッドA(青)にヘッドA(アゴ)を取り付けます。

3 2で組み立てたパーツをミニユアデスポディA(青)に取り付けます。

4 オルトロスポディBが図のようになっていないか確認します。

オルトロスポディB

※図の線を参考に合わせてください。

5 オルトロスポディBにフットアーマーA、Bを取り付けます。

オルトロスポディB
フットアーマーA
フットアーマーB

6 5で組み立てたパーツに3で組み立てたパーツを取り付けます。

7 ①小ウイングAのジョイントを上げます。
②取り付け後の図を参考にして、大ウイングAに小ウイングAを取り付けます。

ジョイント

取り付け後

※同様に大ウイングBに小ウイングBを取り付けます。

8 6で組み立てたパーツに7で組み立てたパーツを取り付けます。

9 クロア、フロントアーマーを取り付けます。

10 ビーグル台車Aを取り付けます。

ビーグルモード 先頭車完成

※ビーグルモードは、別売のプラレールの直線、曲線レールで手ごろがし遊びができます。
※レイアウトによっては、走行できないレール、情景部品があります。

ビーグルモード 後尾車の組み立て方

※パッケージから取り出した状態から組み立てを始めます。
※オルトロス、ミニユアデスを組み立てる場合は表面をご覧ください。

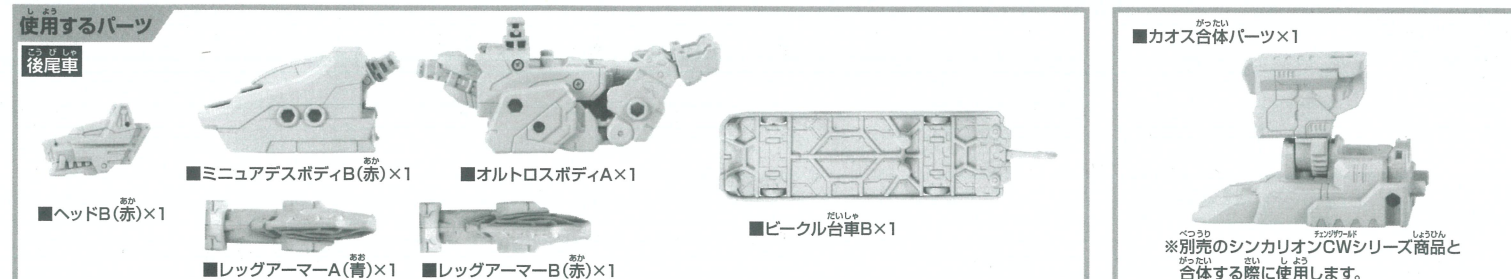

1 ①オルトロスポディAの脚を図のように起こします。
②図のように爪を倒します。

2 ミニユアデスポディB(赤)にオルトロスポディAを取り付けます。

横から見た図
取り付け前 ※図のようにジョイントを下げます。
ジョイント
取り付け後

後ろから見た図
ジョイント
※ジョイントの向きに注意

3 ヘッドB(赤)を取り付けます。

4 レグアーマーA(青)、B(赤)を取り付けます。

レグアーマーA(青)
レグアーマーB(赤)

5 ビーグル台車Bを取り付けます。

ビーグルモード 後尾車完成

※ビーグルモードは、別売のプラレールの直線、曲線レールで手ごろがし遊びができます。
※レイアウトによっては、走行できないレール、情景部品があります。

先頭車と後尾車の連結器を連結させます。

ビーグルモード完成

カチッ

連結器

※ビーグルモードは、別売のプラレールの直線、曲線レールで手ごろがし遊びができます。
※レイアウトによっては、走行できないレール、情景部品があります。

シンカリオンSRGの組み立て方

エスアールジー

※シンカリオンCWシリーズは、別売商品と合わせて3体のシンカリオンを揃えることで合体させることができます。

合体準備

車両準備

シンカリオンSRGには3体の「シンカリオンCWシリーズ」シンカリオンを使用します。それぞれの商品に付属の取扱説明書に沿って、シンカンセンモードに組み立ててください。

シンカリオンE5はやぶさ



組み立て共通手順

※パーツが混ざらないように注意してください。

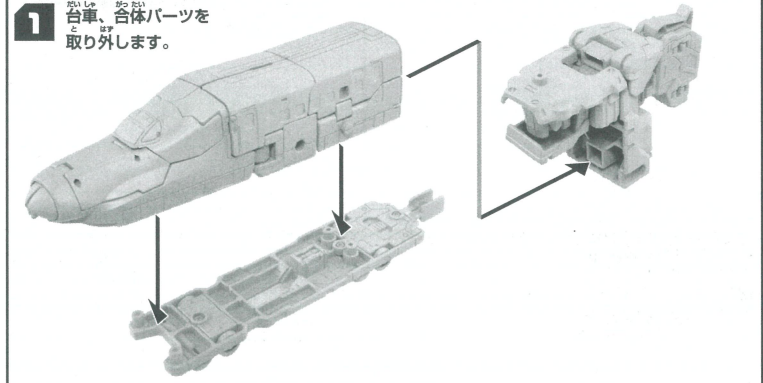

2 ①車体からショルダーA、Bを取り外します。②レッグA、Bを取り外します。

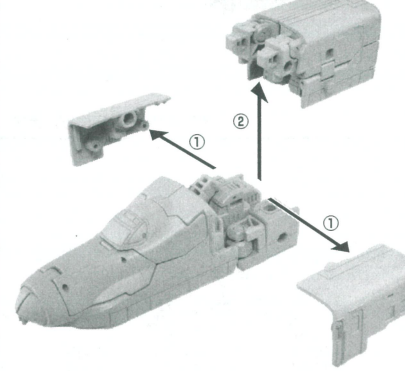

3 ①レッグA、Bを分けます。②レッグA、Bのパネルを開きます。

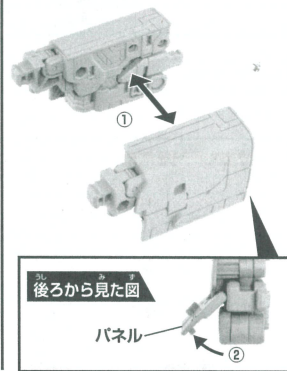

③レッグAからアームAを取り外します。

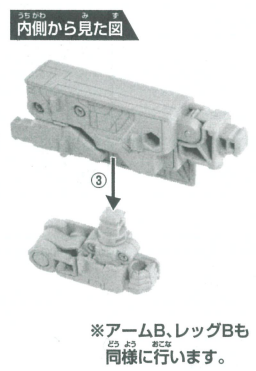

4 ボディからウエストを取り外します。

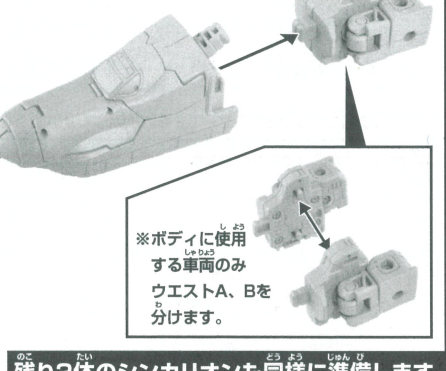

※アームB、レッグBも同様に行います。
残り2体のシンカリオンも同様に準備します。

ボディの組み立て方

※本取扱説明書ではシンカリオンCW E5はやぶさをボディに使用しています。

1 ①～⑥の順に変形させます。

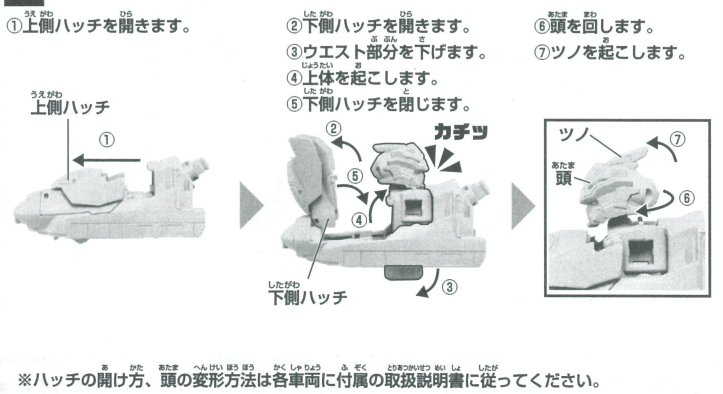

2 ①～④の順に変形させます。

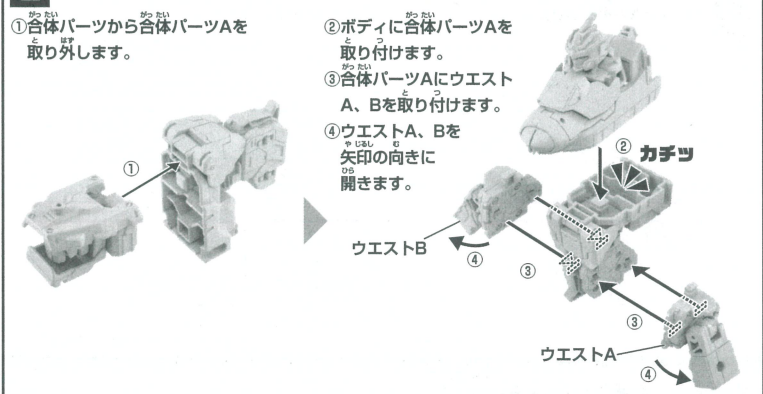

3 ①ショルダーA、Bを組み合わせます。②ボディ後部に取り付けます。

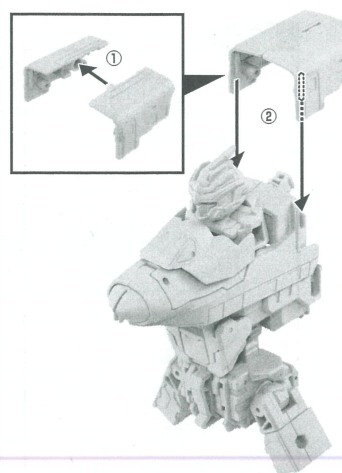

4 ①アームA、Bを組み合わせます。②アームをボディの後部に取り付けます。③②で残った合体パーツB、Cを取り付けます。

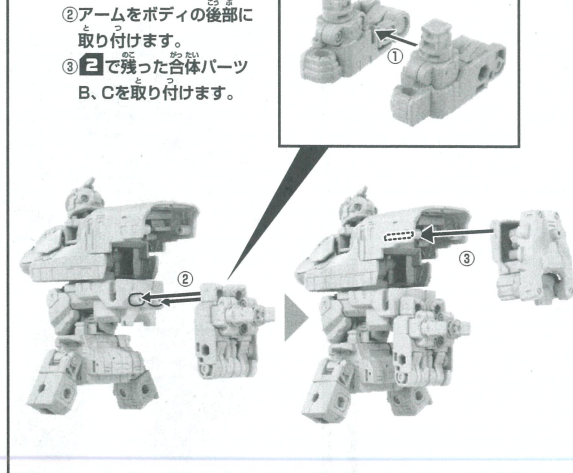

ボディ完成

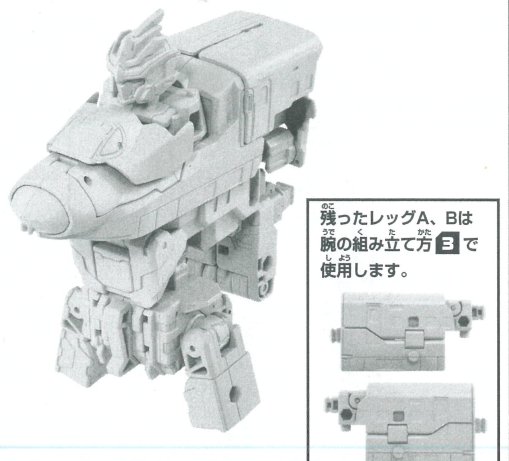

残ったレッグA、Bは腕の組み立て方③で使用します。

腕の組み立て方

※本取扱説明書では右腕にシンカリオンCW E6こまち、左腕にシンカリオンCW E7かがやきを使用しています。

1 ボディから胴体のみを引き出します。

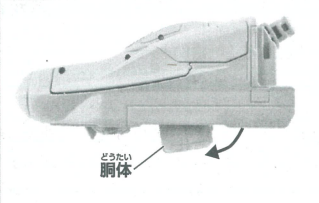

2 ①アームA、Bから関節を引き出します。②アームA、Bを組み合わせます。

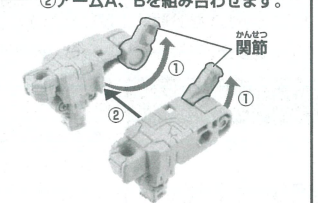

3 ①ボディに使用したシンカリオンのレッグAにアームAのジョイントを差し込みます。

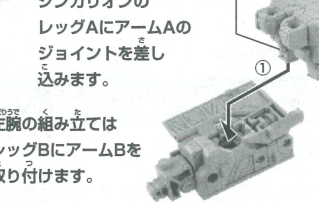

②レッグのパネルを閉じます。

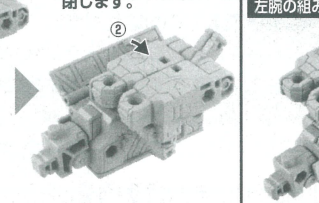

左腕の組み立てイメージ

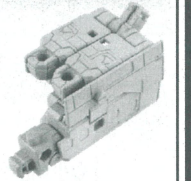

※左腕の組み立てはレッグBにアームBを取り付けます。

4 ①合体パーツを3つに分けます。②合体パーツBのカバーを回します。※ここでは合体パーツBを使用します。※左腕はカバーを逆に回します。

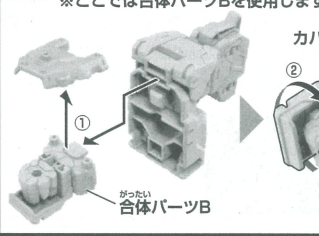

5 アームA、Bの拳に合体パーツBを取り付けます。

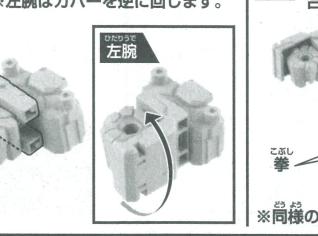

6 ①のボディに②～⑤で組み立てた腕を取り付けます。

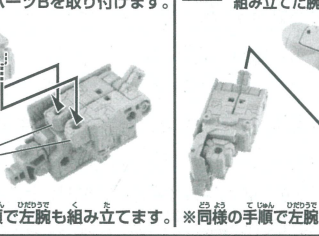

両腕完成

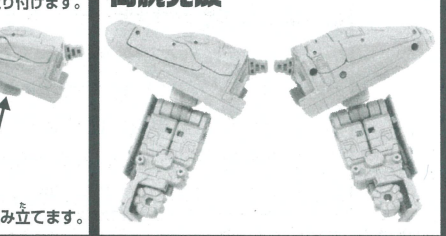

脚の組み立て方

※本取扱説明書では右脚にシンカリオンCW E6こまち、左脚にシンカリオンCW E7かがやきを使用しています。

1 ①レッグA、Bを組み合わせます。②パネルを閉じます。

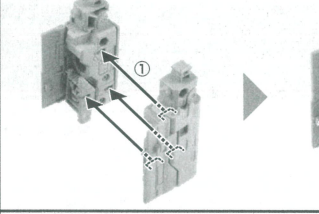

2 ①合体パーツAのつま先を引き出します。②ショルダーA、Bを取り付けます。

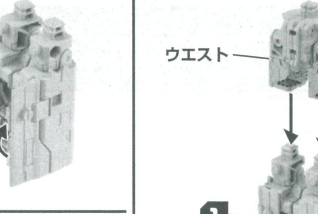

3 それぞれのパーツを組み合わせます。



4 合体パーツCを取り付けます。

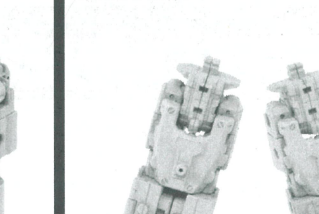

両脚完成

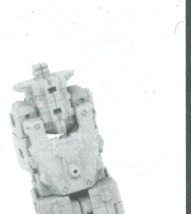

※同様の手順で左脚も組み立てます。

シンカリオンSRGの組み立て方

1 ボディに両腕を取り付けます。

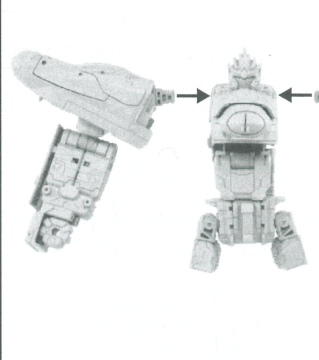

2 ボディに両脚を取り付けます。

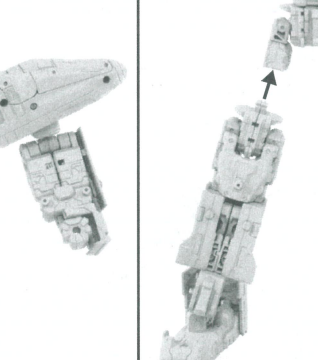

シンカリオンSRG完成

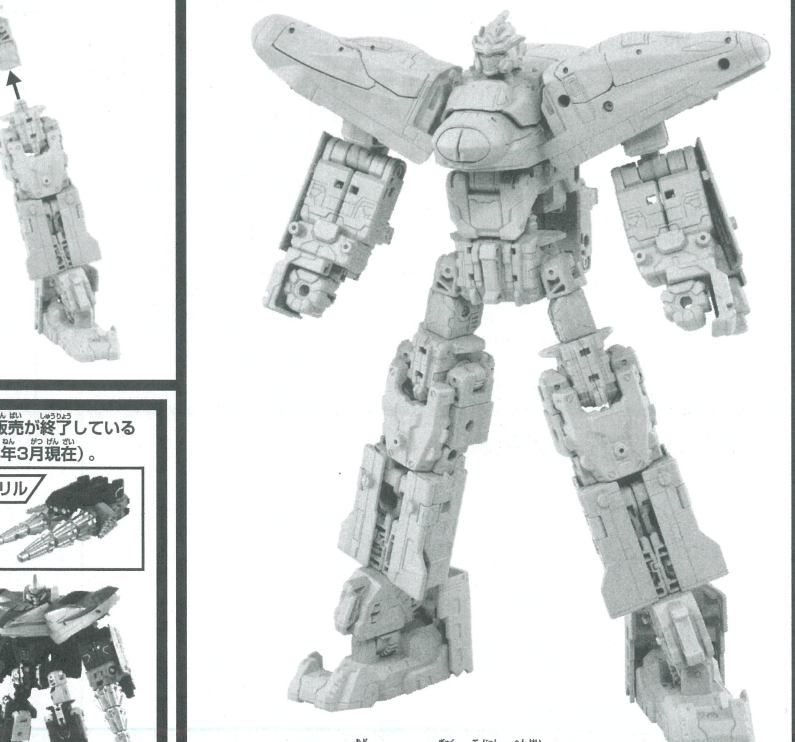

エルダビークル(別売)のパーツと合体!

※本商品以外の別売商品は販売が終了している場合がございます(2024年3月現在)。

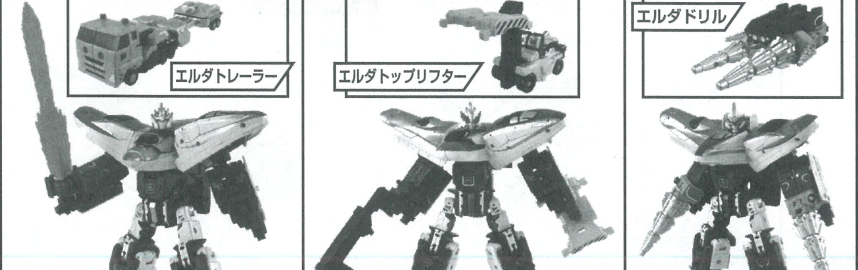

※シンカンセンモードに戻すときは、逆の手順で変形させてください。