

対象年齢3才以上

この度は、タカラトミー「シンカリオンCW ドクターイエロー」をお買い上げいただきまして、誠にありがとうございます。ご使用前にこの取扱説明書をよくお読みください。また、読み終わった後は、必ず保管しておいてください。



警告 (けいこく)

保護者の方へ 必ずお読みください。

●小部品があります。誤飲・窒息の危険がありますので、3才未満のお子様には絶対に与えないでください。

注意 (ちゅうい)

●付属の部品などで人をつつく、たたく等の乱暴な遊びをしないでください。●商品をぶつけたり、振り回すなど乱暴な遊びをしないでください。●変形部分など可動部のスキマに指をはさまないように注意してください。●可動部を無理な方向へ引っ張ったり曲げたりしないでください。破損する恐れがあります。●車輪に指や髪の毛や衣服などをはさまれないように注意してください。●プラスチック袋等を頭から被ったり、顔を覆ったりしないでください。窒息する恐れがあります。●思わぬ事故の恐れがありますので、ご使用後は3才未満のお様の手の届かないところに保管してください。

© TOMY
©プロジェクト シンカリオン・JR-HECWK/ERDA・TX
(お願い) O包装材は開封後すぐに捨ててください。Oご使用前に「取扱説明書」(本紙)をよくお読みください。O商品を持ち運ぶ際は、取り付けた部品などを持たず、商品をしっかり持って持ち運んでください。O製品の仕様上、合体や変形の動作を行うと色が移ったり、彩色部やラベルがはがれたりする場合があります。予めご了承ください。O部品を取り付けた際に取り付け部が白くなる場合があります。予めご了承ください。O別売のレールと情景部品の組み合わせによっては脱線する恐れがありますのでご了承ください。



株式会社 タカラトミー
〒124-8511 東京都葛飾区立石 7-9-10

タカラトミーでは子どもたちに安全で楽しいおもちゃと夢を第一に考えております。そのため、常に製品に対し研究、改良を行っており、お買い上げ時期によって同一製品の中にも多少異なるものや、パッケージの写真やイラストなどと異なる場合がございますがご了承ください。製品につきましては、万全の注意を払って製造に当たっておりますが、万が一お気付きの点がございましたら右記までご連絡ください。

タカラトミーグループ お客様相談室
0570-041031
電話受付時間 10~17時 月曜日~金曜日 (土日・祝日を除く)
タカラトミーサポート 検索 本製品のお客様サポートは日本国内でのご購入かつ日本国内からのお問い合わせにのみ限ります。
(Customer service is only available in case this product purchased in Japan and inquired from Japan domestic.)
●たのしいタカラトミーの情報はインターネットで www.takaratomy.co.jp

※商品の写真やイラストはイメージです。実際の商品とは異なる場合がございます。
※セット内容以外の商品は別売です。

セット内容
先頭車: ■ボディ×1, ■ウエストA×1, ■ウエストB×1, ■ショルダーA×1, ■ショルダーB×1, ■アームA×1, ■アームB×1, ■レッグA×1, ■レッグB×1, ■合体パーツA×1, ■合体パーツB×1, ■合体パーツC×1, ■ラベル×1, ■台車A×1, ■台車B×1, ■台車C×1
後尾車: ■ボディ×1, ■ウエストA×1, ■ウエストB×1, ■ショルダーA×1, ■ショルダーB×1, ■アームA×1, ■アームB×1, ■レッグA×1, ■レッグB×1, ■合体パーツA×1, ■合体パーツB×1, ■合体パーツC×1
中間車: ■ホセンシールド×1, ■ウエストG×1, ■ボディG×1, ■アームG×1, ■レッグG×1, ■クラウンA×1, ■クラウンB×1, ■ケンソクブレード×1, ■キャンオン×1, ■台車B×1

【組み立ての注意!】先頭車と後尾車のパーツの違いについて
ドクターイエローは、先頭車と後尾車で太枠パーツの色が異なります。組み立てる際はそれぞれの色に注意してください。
先頭車は太枠内の部分が青、後尾車は黒です。
※写真は先頭車のパーツです。
※合体パーツC、台車の色・形状は先頭車、後尾車で共通です。
先頭車用: ■ウエストA, ■アームA, ■レッグA, ■合体パーツA
後尾車用: ■ウエストB, ■アームB, ■レッグB, ■合体パーツB
ショルダーA、Bは図のように先頭車用と後尾車用で形状に違いがあります。

せんとうしゃ こうびしゃ くたかた 先頭車、後尾車の組み立て方

※組み立てに使用するパーツは、セット内容を参考にしてください。
※先頭車と後尾車の組み立て方は共通です。説明の写真は先頭車を使用しています。

ドクターイエローシンカンセンモードの組み立て方

SHINKANSEN MODE

1 胴体をボディに収納します。

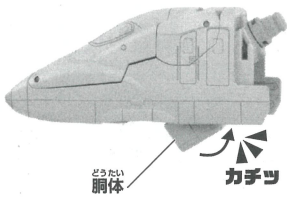

2 ウエストA、Bを組み合わせます。

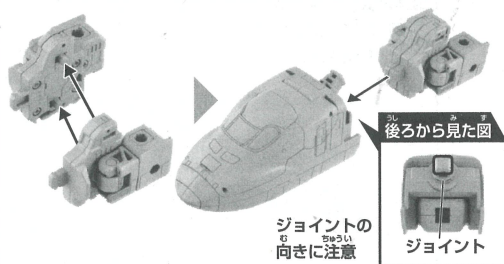

1 で収納した胴体に差し込みます。

3 アームA、レッグAを変形させます。

アームA ①肩ジョイントを起こします。②差し込みます。

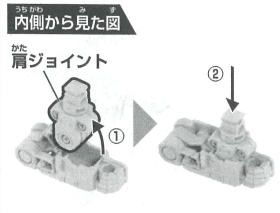

レッグA パネルを開きます。

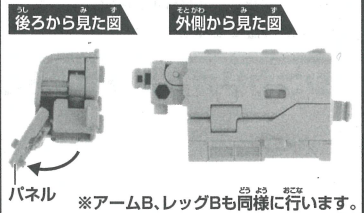

4 ①アームAとレッグAを組み合わせます。②パネルを閉じます。

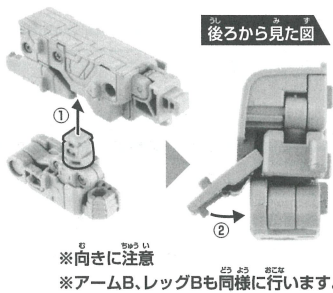

5 ①③、④で組み立てたパーツを組み合わせます。②②で組み立てたパーツに取り付けます。

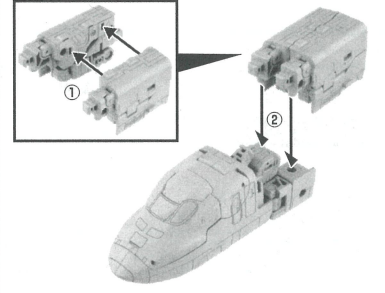

6 ショルダーA、Bを取り付けます。

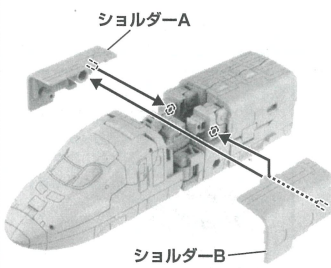

7 台車Aを取り付けます。

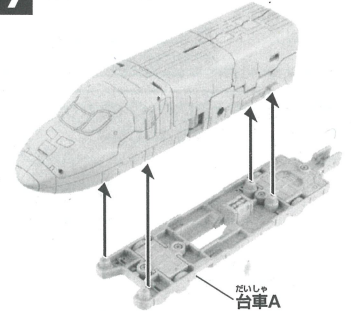

シンカンセンモード完成

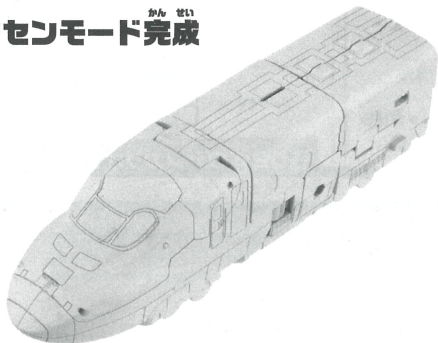

※シンカンセンモードは、別売のプラレールの直線、曲線レールで手ころがし遊びができます。
※レイアウトによっては、走行できないレール、情景部品があります。

合体パーツA、Bは組み合わせて車両の後部に取り付けることができます。

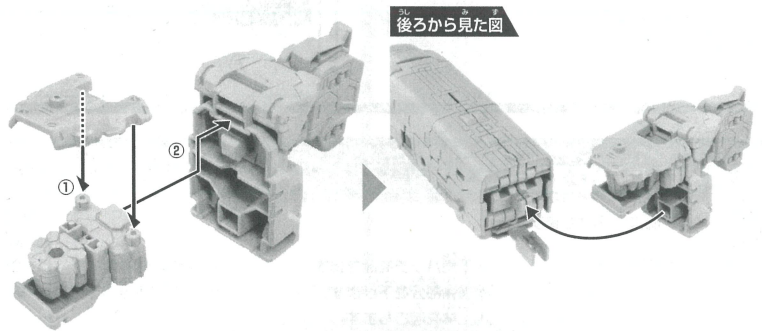

ドクターイエローシンカリオンモードの組み立て方

SHINKALION MODE

ボディの組み立て方

1 台車A、合体パーツを取り外します。

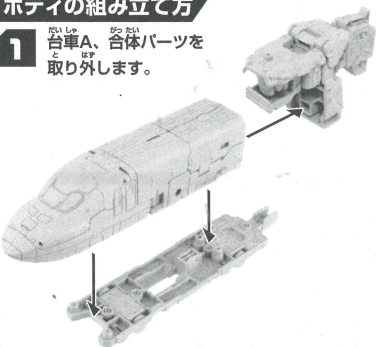

2 車両からそれぞれのパーツを取り外します。

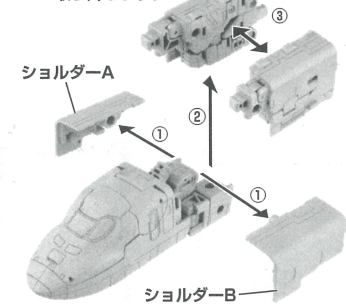

3 ①～⑧の順に変形させます。

①前方ハッチを開きます。②後方ハッチを開きます。

③前方ハッチの図の部分の内側に収納します。

④ウエスト部分を下げます。⑤上体を起こします。

⑥前方ハッチを閉じます。⑦頭を回します。⑧ツノを起こします。

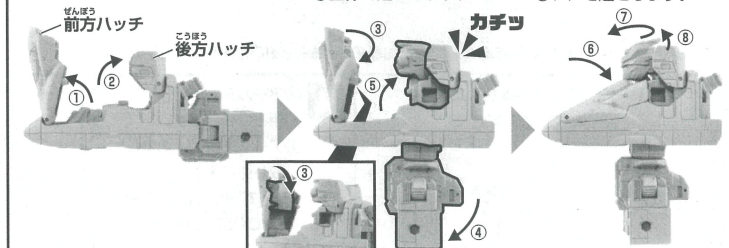

腕の組み立て方

1 ①レッグAのパネルを開きます。②レッグAからアームAを取り外します。

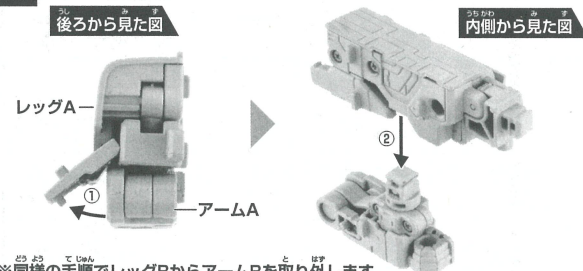

2 アームAを①～③の順に変形させます。

①肩ジョイントを引き出します。②肩ジョイントを下側に回します。③アームAを図の向きに裏返し、肩ジョイントを内側に回します。

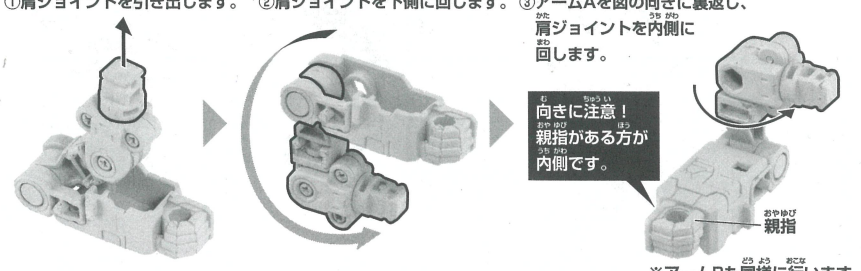

※アームBも同様に行います。

3 アームAにショルダーAを取り付け、右腕の完成です。

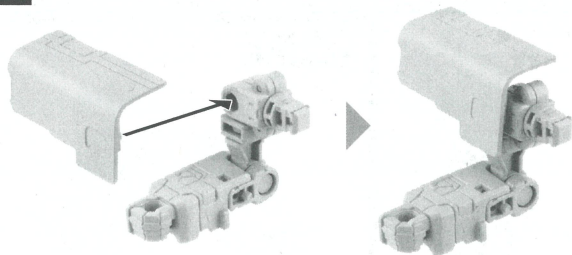

4 1~3で組み立てた両腕をボディに取り付けます。

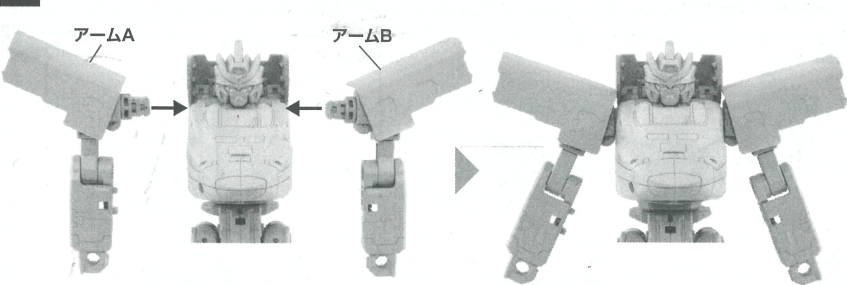

※左腕はアームB、ショルダーBを使用して**2**、**3**の手順で変形させてください。

脚の組み立て方

1 ①レッグAの足を引き出します。

②パネルを開きます。

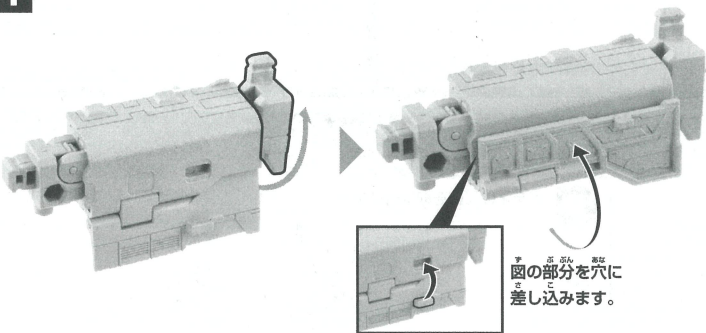

図の部分に穴に差し込みます。

※レッグBも同様に行います。

2 両脚をボディに取り付け、太腿を開きます。

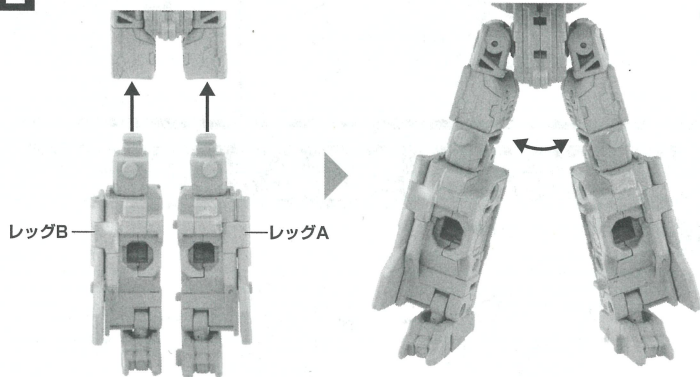

シンカリオンモード完成

※シンカンセンモードに戻すときは、逆の手順で変形させてください。
※後尾車も同様に組み立てます。

手に武器を持たせることができます。

- ①ケンソクブレードを手に持たせます。
- ②クラウンAにクラウンBを取り付けます。
- ③②をケンソクブレードに取り付けます。

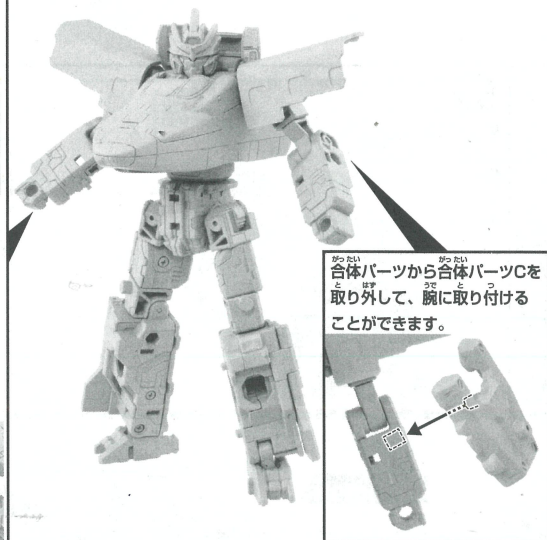
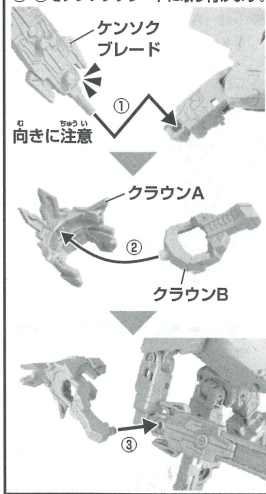

合体パーツから合体パーツCを取り外して、腕に取り付けることができます。

ラベルの貼り方

※図やパッケージを参考に、番号をよく見て貼ってください。

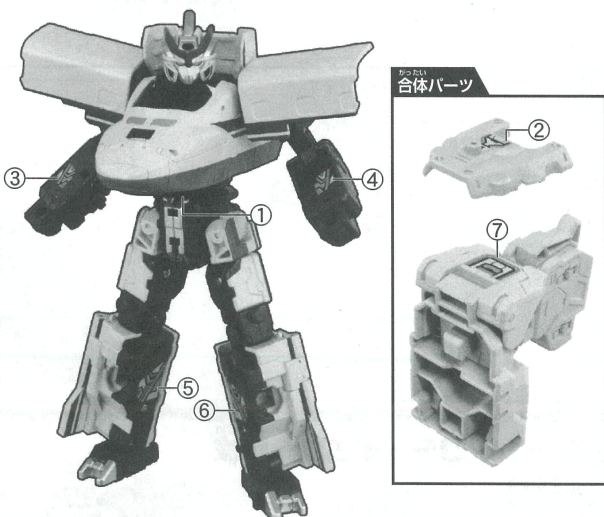

※先頭車・後尾車 共通ラベルを使用してください。
※後尾車も同様に貼り付けてください。

ちゅうらんしゃ くたかた 中間車の組み立て方

※組み立てに使用するパーツは、セット内容を参考にしてください。

1 ボディGにウエストGを取り付けます。

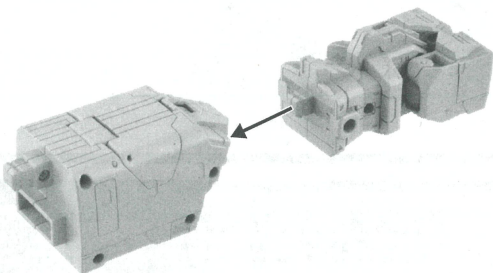

2 1で組み立てたパーツにホセンシールドを載せ、左右のパネルを閉じます。

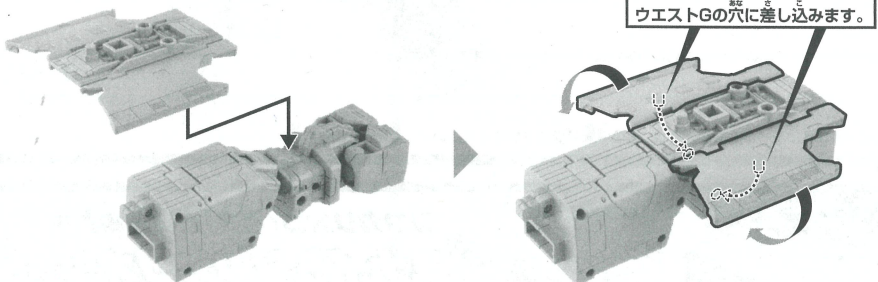

パネルの内側にある突起をウエストGの穴に差し込みます。

3 キャノンを取り付けます。

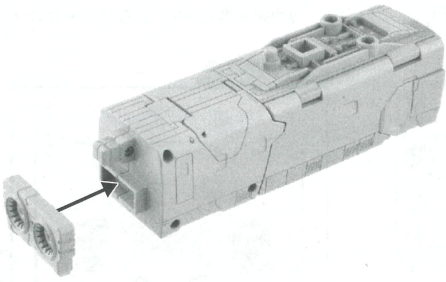

4 台車Bを取り付けます。

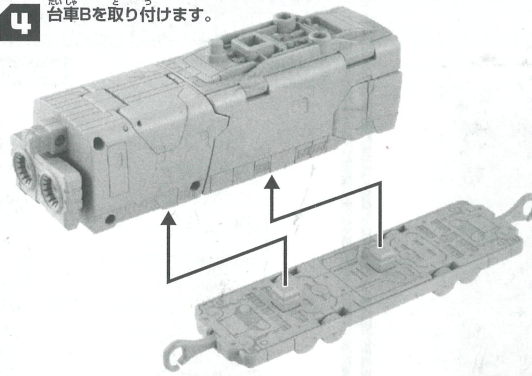

中間車完成

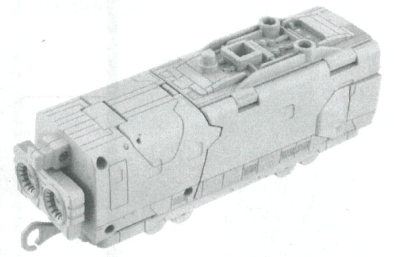

先頭車、中間車、後尾車の連結器を連結させます。

シンカンセンモード完成

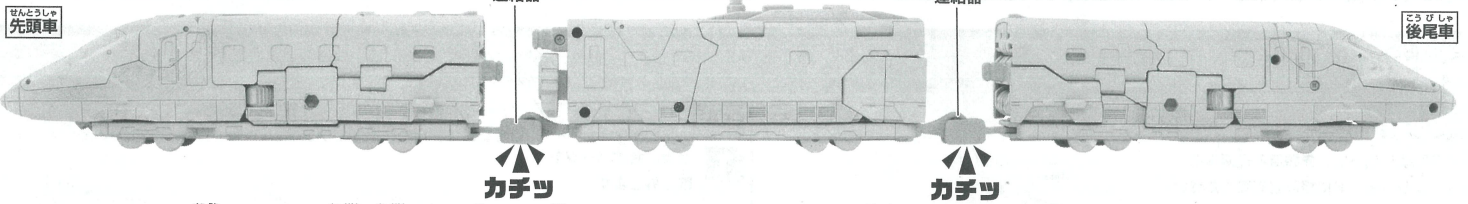

※シンカンセンモードは、別売のプラレールの直線、曲線レールで手ころがし遊びができます。※レイアウトによっては、走行できないレール、情景部品があります。

ケンソクブレードにクラウンを取り付け、中間車に載せることができます。

①ケンソクブレードからクラウンを取り外します。

②クラウンの向きを変えてケンソクブレードに取り付けます。

③中間車に取り付けます。

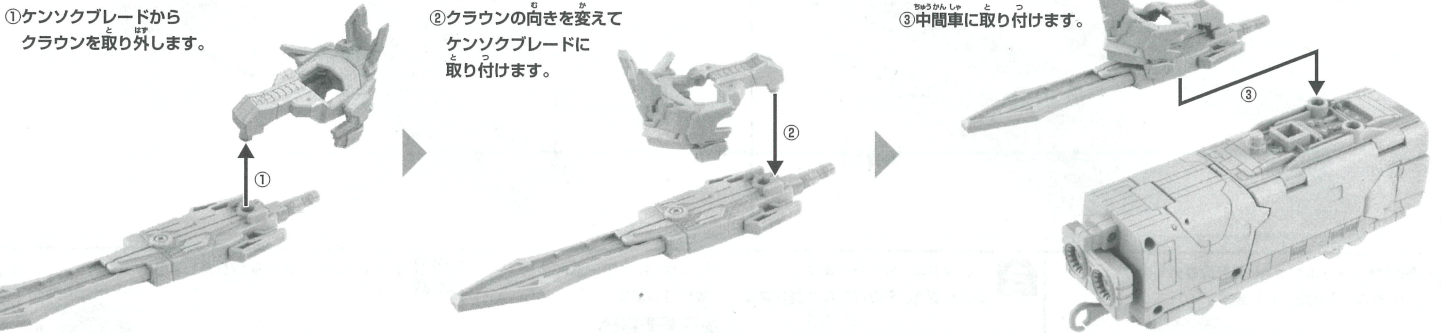

グレートクターイエローの組み立て方

ボディの組み立て方

※中間車を使用します。

1 ケンソクブレードを取り外します。

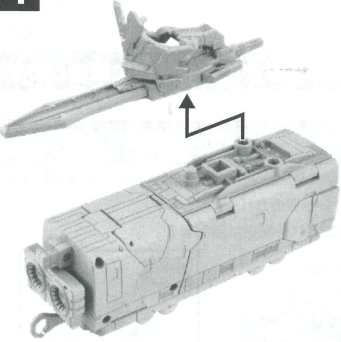

2 台車Bを取り外します。

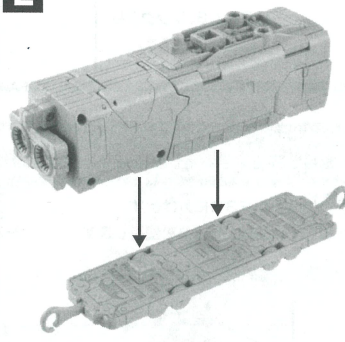

3 左右のパネルを開きます。

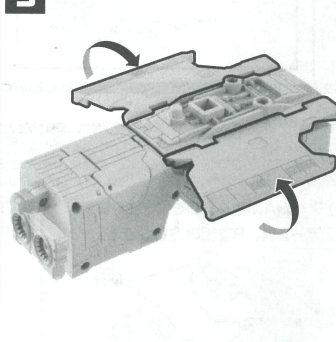

4 ホセシールドを取り外します。

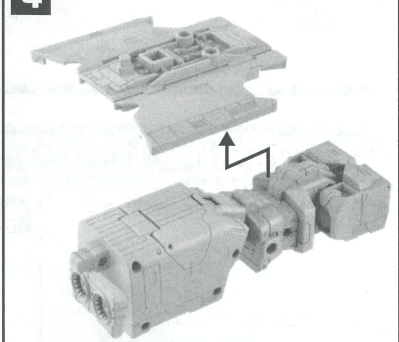

5 ボディGからウエストGを取り外します。

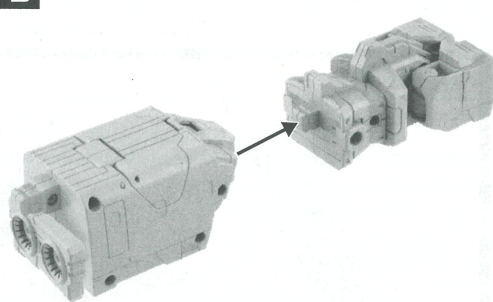

6 ボディGとウエストGを図の向きにして取り付けます。

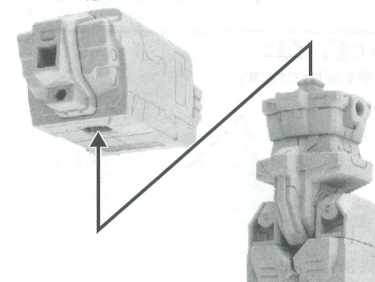

7 ①ボディGのフック部分を倒しながら ②カバーを開き、頭部を引き出します。

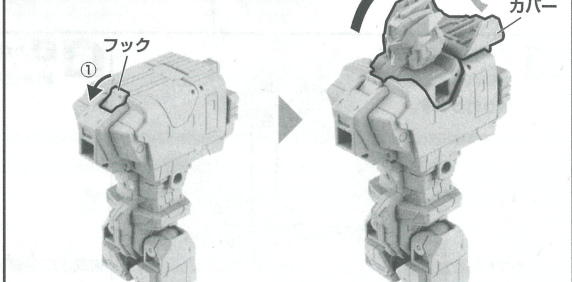

- 8** ①ツノを起こします。
②ウエストGのふともも部分を外側に開き、③180°回します。

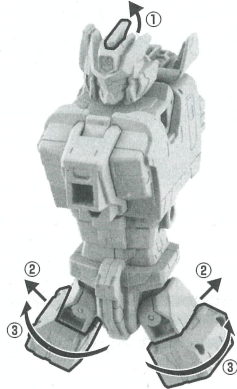

ボディ完成

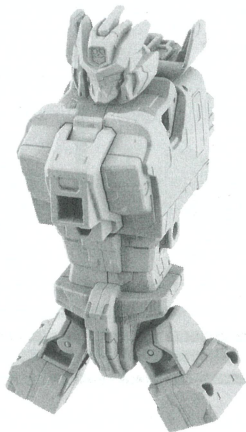

ラベルの貼り方

図やパッケージを参考に、番号をよく見て貼ってください。

前から見た図

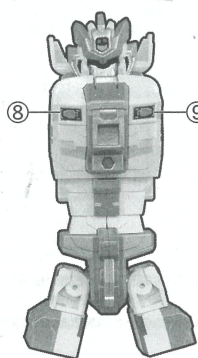

後ろから見た図

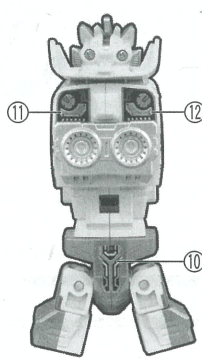

※中間車専用ラベルを使用してください。

ホセンシールド

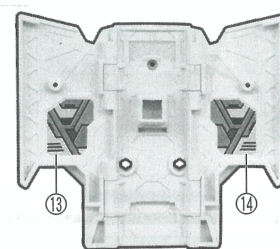

※⑪、⑫はキャノンを取り外して貼ってください。

合体準備

車両準備

表面の説明に沿って、先頭車と後尾車をシンカンセンモードに組み立ててください。

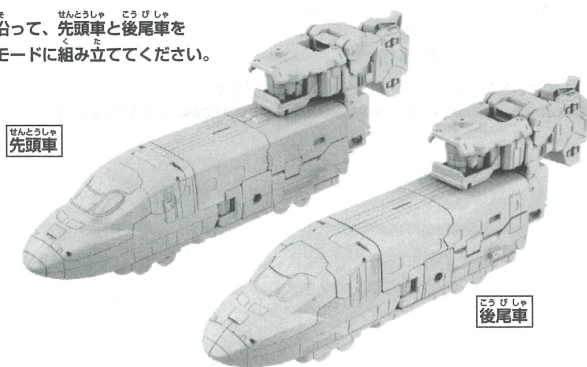

組み立て共通手順

※パーツが混ざらないように注意してください。
※写真は先頭車で説明しています。

- 1** 台車、合体パーツを取り外します。

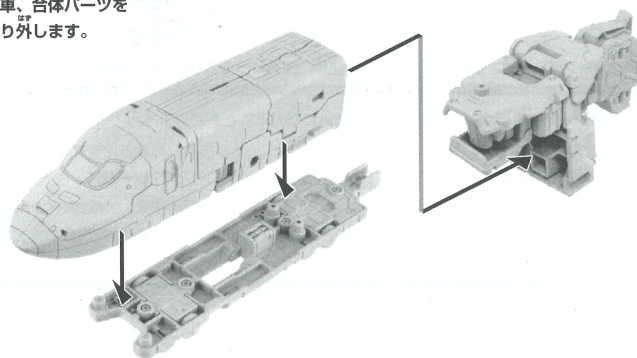

- 2** ①車体からショルダーA、Bを取り外します。
②レッグA、Bを取り外します。

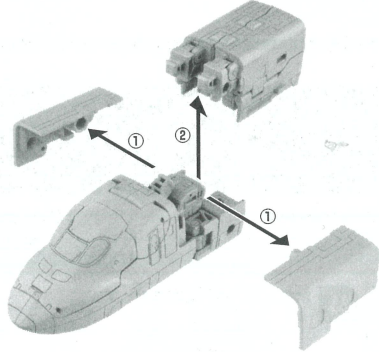

- 3** ①レッグA、Bを分けます。
②レッグA、Bのパネルを開きます。

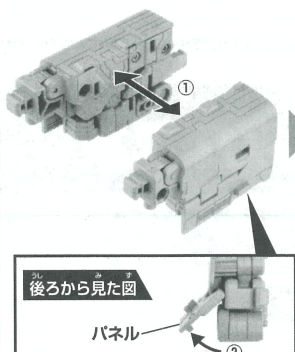

- ③レッグAからアームAを取り外します。

内側から見た図

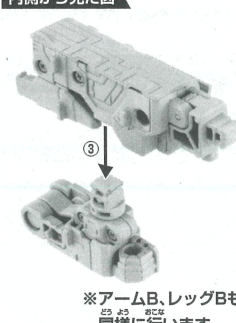

※アームB、レッグBも同様に行います。

- 4** ボディからウエストを取り外します。

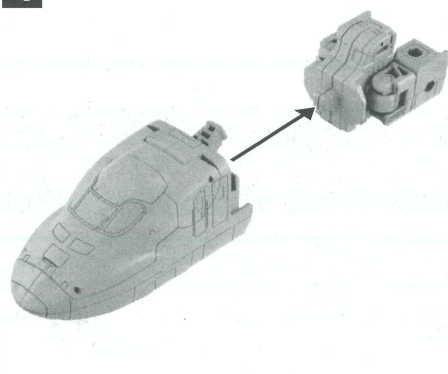

後尾車も同様に準備します。

腕の組み立て方

※右腕に先頭車、左腕に後尾車を使用しています。

- 1** ボディから胴体のみを引き出します。

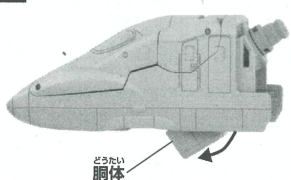

- 2** ①アームA、Bから関節を引き出します。
②アームA、Bを組み合せてます。

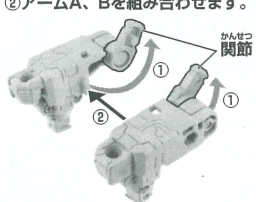

- 3** ①合体パーツを3つに分けます。
※ここでは合体パーツBを使用します。

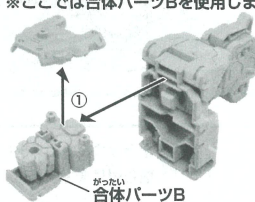

- ②合体パーツBのカバーを回します。
※左腕はカバーを逆に回します。

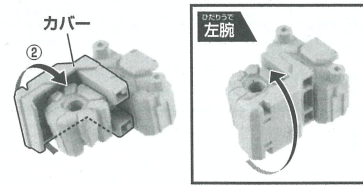

- 4** アームA、Bの拳に合体パーツBを取り付けます。

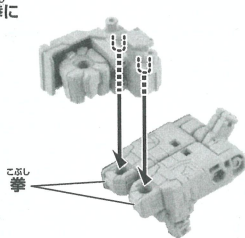

※同様の手順で左腕も組み立てます。

- 5** ①のボディに②～④で組み立てた腕を取り付けます。

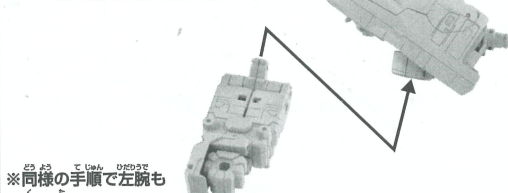

※同様の手順で左腕も組み立てます。

両腕完成

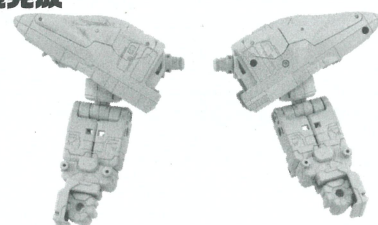

脚の組み立て方

※右脚に先頭車、左脚に後尾車を使用しています。

1 ①レッグA、Bを組み合わせます。②パネルを閉じます。

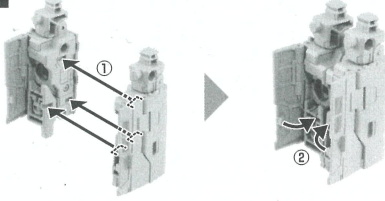

3 それぞれのパーツを組み合わせます。

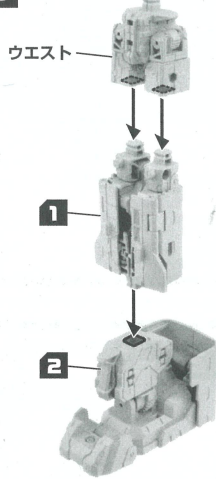

4 合体パーツCを取り付けます。

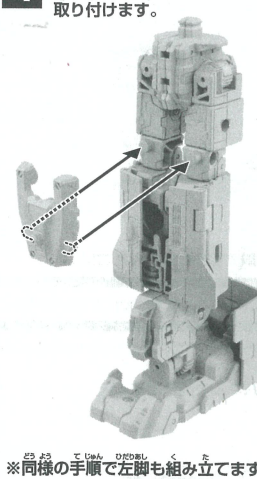

両脚完成

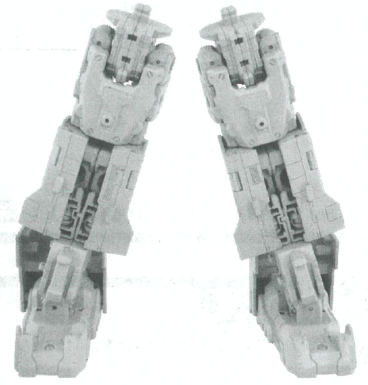

2

①合体パーツAのつま先を引き出します。
②ショルダーA、Bを取り付けます。

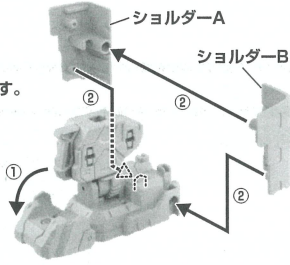

グレートドクターイエローの組み立て方

1 ボディに両腕を取り付けます。

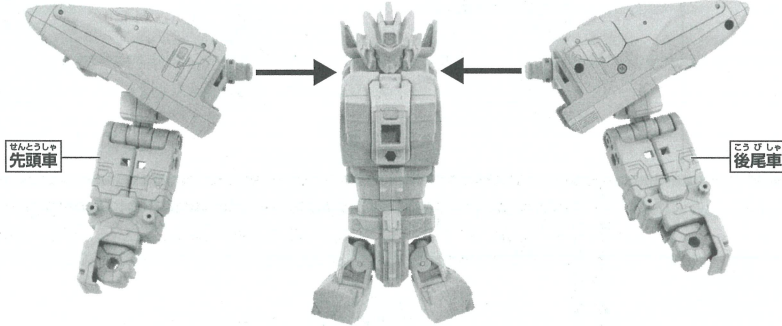

2 ボディに両脚を取り付けます。

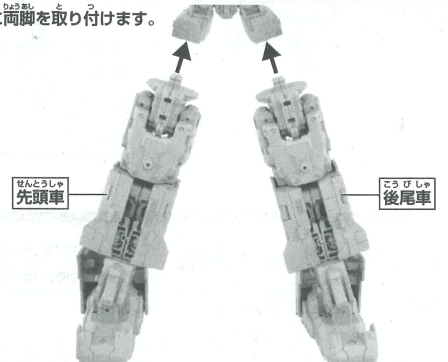

3 ケンソクブレードを手に持たせます。

ブレード部分を引き出します。

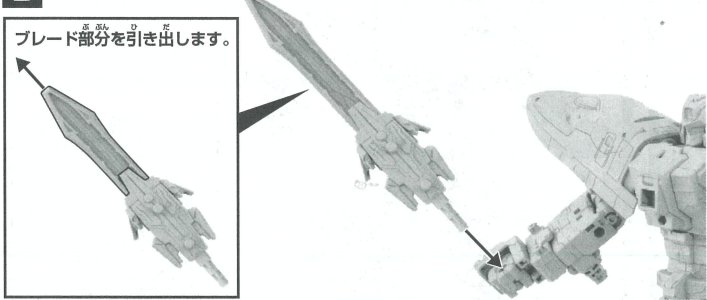

4 ホセンシールドを腕に取り付けます。

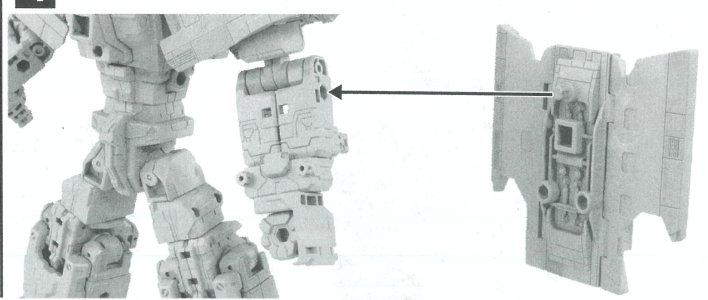

グレートドクターイエロー完成

前から見た図



後ろから見た図

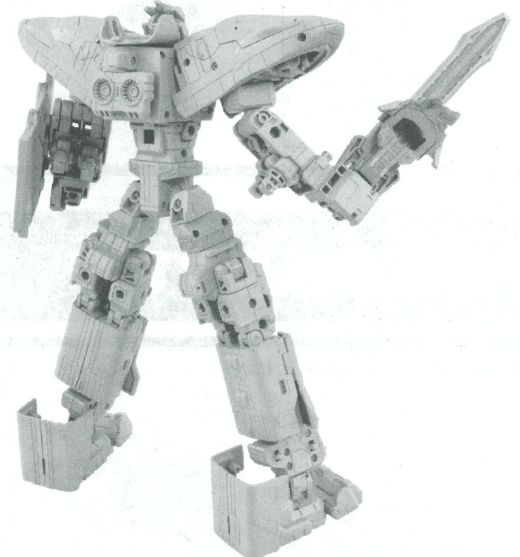

※シンカンセンモードに戻すときは、逆の手順で変形させてください。

シンカリオン(別売)と組み合わせて
ユニイトシンカリオンに合体!

WEB組み立て説明書は
こちらをチェック!

※通信などにかかる費用はお客様のご負担となります。

www.takaratomy.co.jp/products/plarail/shinkalion/tettei/unite/manual.pdf



シンカリオンSRGの組み立て方

※シンカリオンCWシリーズは、別売商品と合わせて3体のシンカリオンを揃えることで合体させることができます。

合体準備

※本取扱説明書ではシンカリオンCW E5はやぶさを使用しています。※パーツ名は各商品の取扱説明書を参考にしてください。

車両準備

シンカリオンSRGには3体の「シンカリオンCWシリーズ」シンカリオンを使用します。それぞれの商品に付属の取扱説明書に沿って、シンカンセンモードに組み立ててください。

シンカリオンE5はやぶさ



組み立て共通手順

1 台車、合体パーツを取り外します。

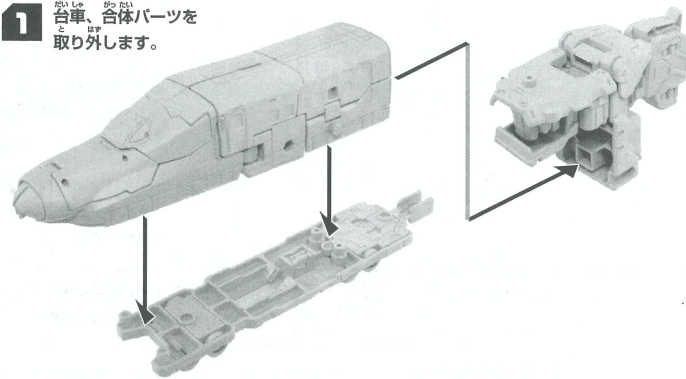

2 ①車体からショルダーA、Bを取り外します。
②レッグA、Bを取り外します。

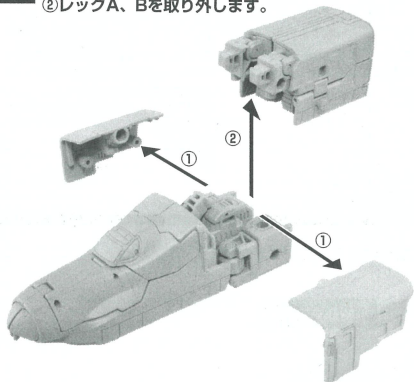

3 ①レッグA、Bを分けます。
②レッグA、Bのパネルを開きます。

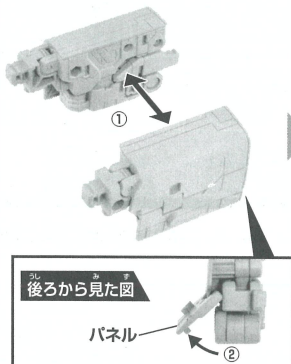

③レッグAからアームAを取り外します。

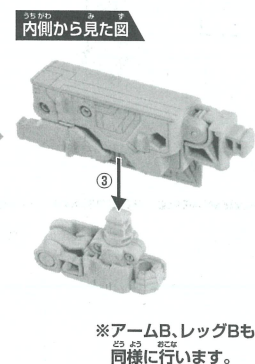

4 ボディからウエストを取り外します。

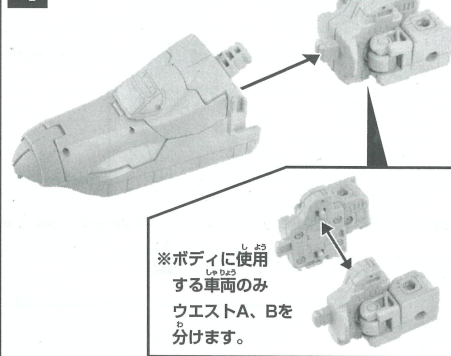

※ボディに使用する車両のみウエストA、Bを分けます。

残り2体のシンカリオンも同様に準備します。

ボディの組み立て方

※本取扱説明書ではシンカリオンCW E5はやぶさをボディに使用しています。

1 ①～⑦の順に変形させます。

①上側ハッチを開きます。

②下側ハッチを開きます。

③胴体部分を下げます。

④上体を起こします。

⑤下側ハッチを閉じます。

⑥頭を回します。

⑦ツノを起こします。

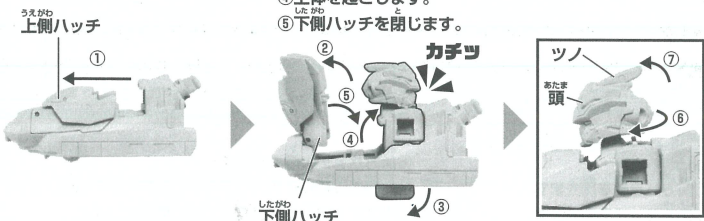

※ハッチの開け方、頭の変形方法は各車両に付属の取扱説明書に従ってください。

2 ①～④の順に変形させます。

①合体パーツから合体パーツAを取り外します。

②ボディに合体パーツAを取り付けます。

③合体パーツAにウエストA、Bを取り付けます。

④ウエストA、Bを矢印の向きに開きます。



3 ①ショルダーA、Bを組み合せて。
②ボディ後部に取り付けます。

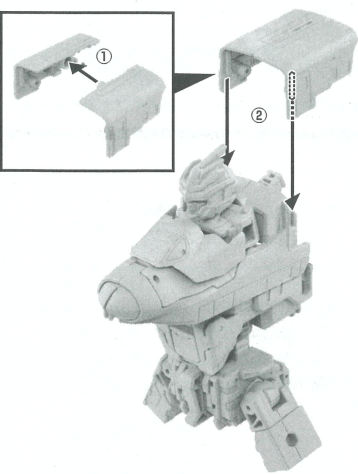

4 ①アームA、Bを組み合せて。
②アームをボディの後部に取り付けます。
③②で残った合体パーツB、Cを取り付けます。

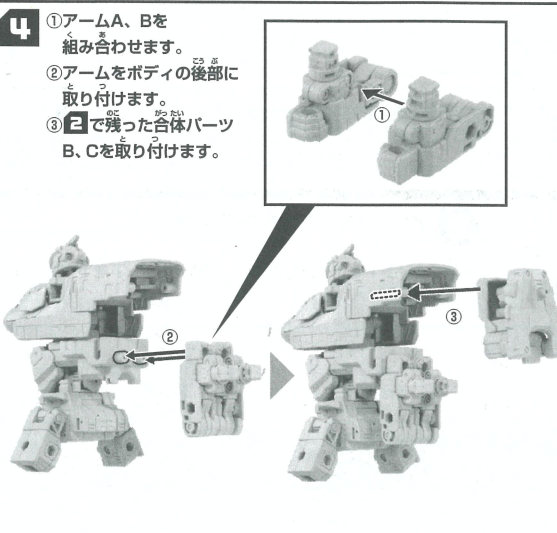

ボディ完成

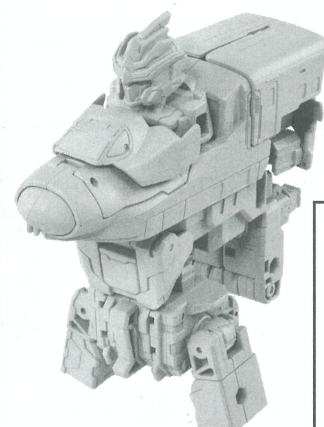

※残ったレッグA、Bは腕の組み立て方⑤で使用します。

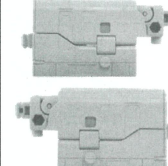

腕の組み立て方

※本取扱説明書では右腕にシンカリオンCW E6こまち、左腕にシンカリオンCW E7かがやきを使用しています。

1 ボディから胴体のみを引き出します。

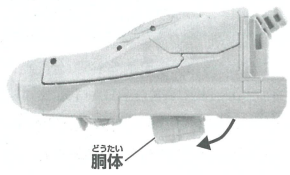

2 ①アームA,Bから関節を引き出します。
②アームA、Bを組み合わせます。

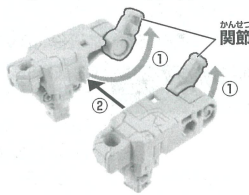

3 ①ボディに使用したシンカリオンのレッグAにアームAのジョイントを差し込みます。

※左腕の組み立てはレッグBにアームBを取り付けます。

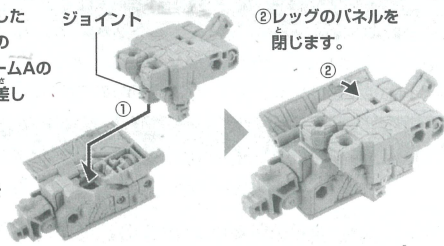

左腕の組み立てイメージ



4 ①合体パーツを3つに分けます。
②合体パーツBのカバーを回します。
※ここでは合体パーツBを使用します。※左腕はカバーを逆に回します。

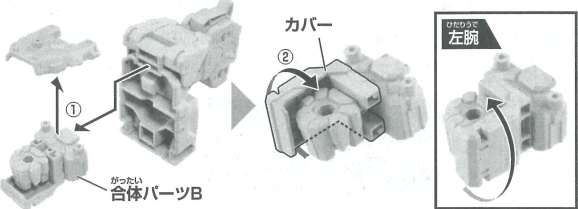

5 アームA、Bの拳に合体パーツBを取り付けます。

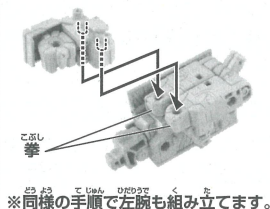

6 ①のボディに②～⑤で組み立てた腕を取り付けます。

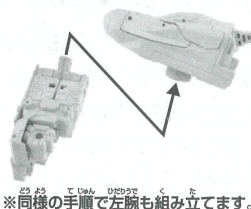

両腕完成

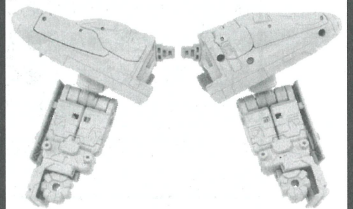

脚の組み立て方

※本取扱説明書では右脚にシンカリオンCW E6こまち、左脚にシンカリオンCW E7かがやきを使用しています。

1 ①レッグA、Bを組み合わせます。
②パネルを閉じます。

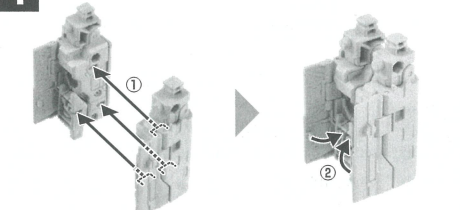

3 それぞれのパーツを組み合わせます。

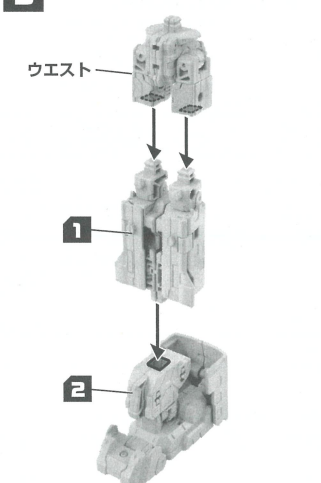

2 ①合体パーツAのつま先を引き出します。
②ショルダーA、Bを取り付けます。

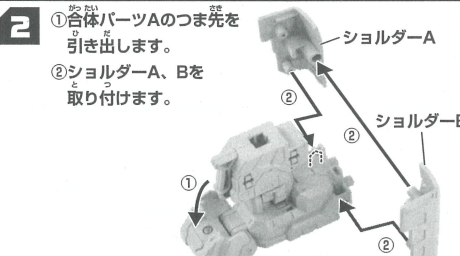

4 ①のボディに②～③で組み立てた脚を取り付けます。

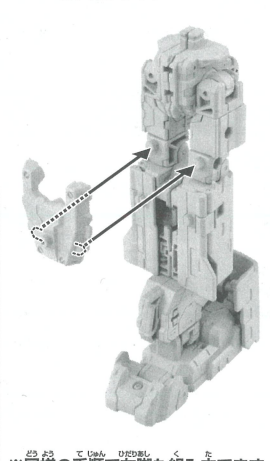

両脚完成

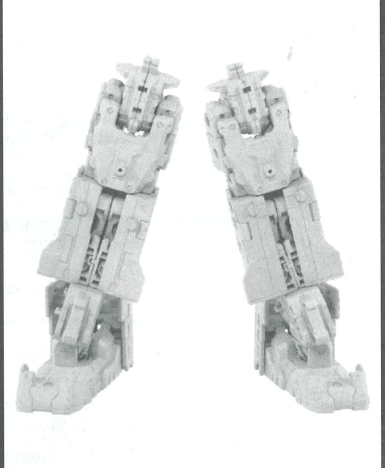

シンカリオンSRGの組み立て方

1 ボディに両腕を取り付けます。

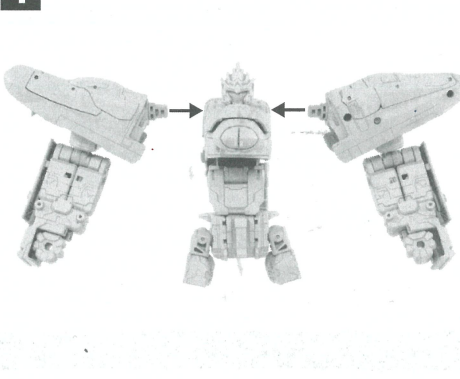

2 ボディに両脚を取り付けます。

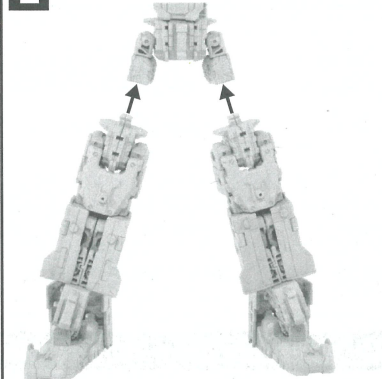

シンカリオンSRG完成

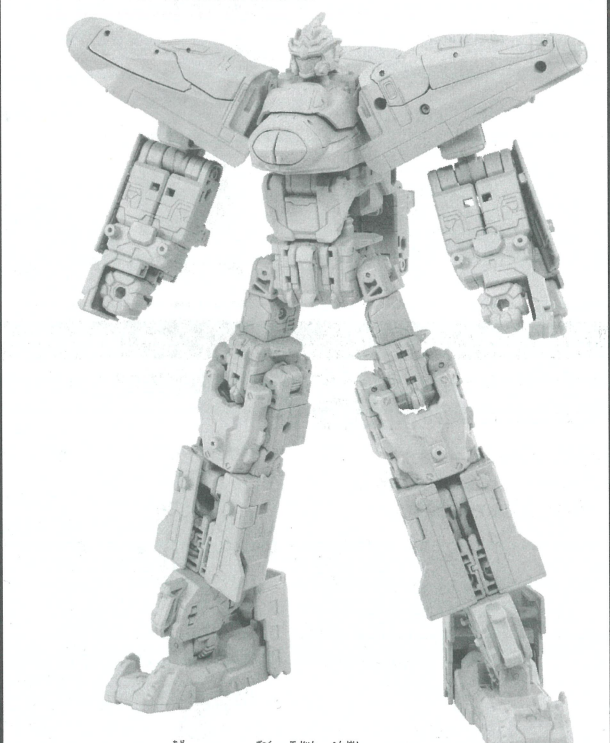

※シンカンセンモードに戻すときは、逆の手順で変形させてください。

エルダビークル (別売) のパーツと合体!

※本商品以外の別売商品は販売が終了している場合がございます(2024年6月現在)。

