

対象年齢3才以上

この度は、タカラトミー「シンカリオンCW N700Sかもめフェリーフォーム」をお買い上げいただきまして、誠にありがとうございます。ご使用前にこの取扱説明書をよくお読みください。また、読み終わった後は、必ず保管しておいてください。

警告 (けいこく)

保護者の方へ 必ずお読みください。

●小部品があります。誤飲・窒息の危険がありますので、3才未満のお子様には絶対に与えないでください。

注意 (ちゅうい)

●付属の部品などで人をつつく、たたく等の乱暴な遊びをしないでください。●商品をぶついたり、振り回すなど乱暴な遊びをしないでください。●変形部分など可動部のスキマに指をはさまないように注意してください。●可動部を無理な方向へ引っ張ったり曲げたりしないでください。破損する恐れがあります。●車輪に指や髪の毛や衣服などをはさまれないように注意してください。●プラスチック袋等を頭から被ったり、顔を覆ったりしないでください。窒息する恐れがあります。●思わぬ事故の恐れがありますので、ご使用後は3才未満のお様の手の届かないところに保管してください。

© TOMY

プロジェクト シンカリオン・JR-HECWK/ERDA・TX (お願) O包装材は開封後すぐに捨ててください。Oご使用前に「取扱説明書」(本紙)をよくお読みください。O商品を持ち運ぶ際は、取り付けた部品などを持たず、商品をしっかり持って持ち運んでください。O製品の仕様上、合体や変形の動作を行うと色が移ったり、彩色部やラベルがはがれたりする場合があります。予めご了承ください。O部品を取り付けた際に取り付け部が白くなる場合があります。予めご了承ください。O別売のレールと情景部品の組み合わせによっては脱線する恐れがありますのでご了承ください。



株式会社 タカラトミー 〒124-8511 東京都葛飾区立石 7-9-10

タカラトミーグループ お客様相談室 おかけ間違いのないようご注意ください 0570-041031

電話受付時間 10~17時 月曜日~金曜日(土日・祝日を除く) シンカリオンCW N700Sかもめフェリーフォームは日本国内での購入かつ日本国内からのお問い合わせに限ります。(Customer service is only available in case this product purchased in Japan and inquired from Japan domestic.)



※商品の写真やイラストはイメージです。実際の商品とは異なる場合がございます。 ※セット内容以外の商品は別売です。

N700Sかもめの組み立て方

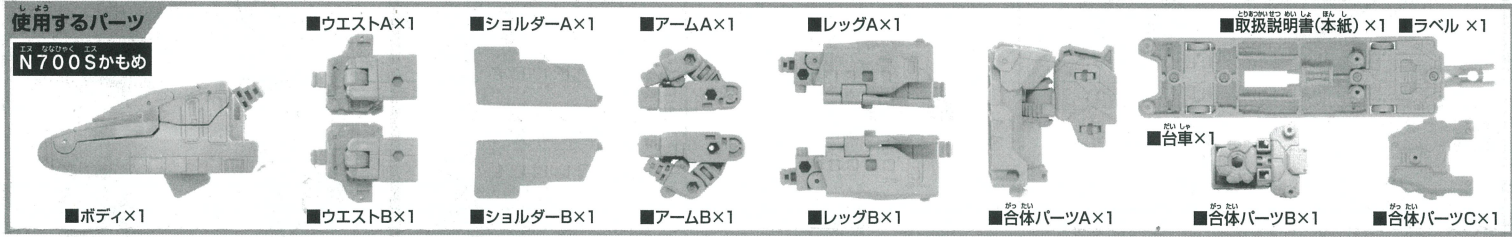

N700Sかもめ シンカンセンモードの組み立て方 SHINKANSEN MODE

Assembly steps 1-7 for Shinkansen mode. Step 1: Attach body to body. Step 2: Assemble West A/B and attach to body. Step 3: Assemble Arm A and Leg A. Step 4: Assemble Arm A and Leg A, close panel. Step 5: Assemble parts 3 and 4, attach to parts 2. Step 6: Attach Shoulder A/B. Step 7: Attach carriage.

Shinkansen mode complete. Includes image of the train and text: シンカンセンモードは、別売のプラレールの直線、曲線レールで手ごろしが遊びができます。 ※レイアウトによっては、走行できないレール、情景部品があります。

合体パーツA、B、Cは組み合わせて車両の後部に取り付けることができます。 Includes image of the coupling mechanism and text: ※合体パーツは別売のシンカリオンCWシリーズ商品と組み合わせる時に使用します。

ボディの組み立て方

1 台車、合体パーツを取り外します。

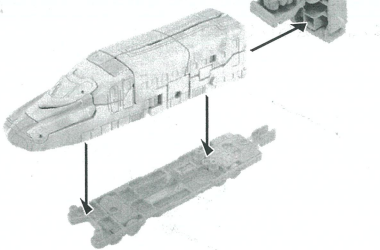

2 車両からそれぞれのパーツを取り外します。

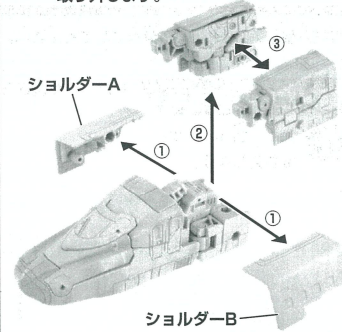

3 ①～⑧の順に変形させます。

①上側ハッチをスライドします。
②下側ハッチを開きます。
③後方ハッチを開きます。

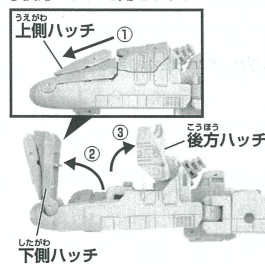

④ウエスト部分を下げます。
⑤上体を起こします。
⑥下側ハッチを閉じます。
⑦頭を回します。

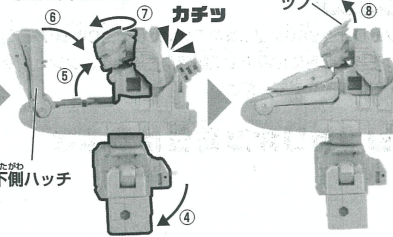

腕の組み立て方

1 ①レッグAのパネルを開きます。②レッグAからアームAを取り外します。

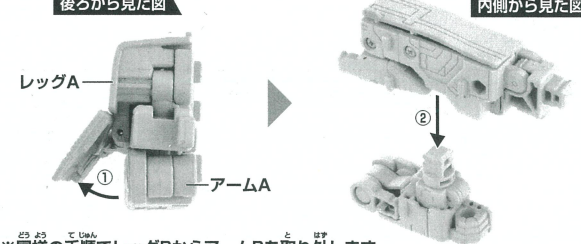

※同様の手順でレッグBからアームBを取り外します。

2 アームAを①～③の順に変形させます。

①肩ジョイントを引き出します。②肩ジョイントを下側に回します。③アームAを図の向きに裏返し、肩ジョイントを内側に回します。

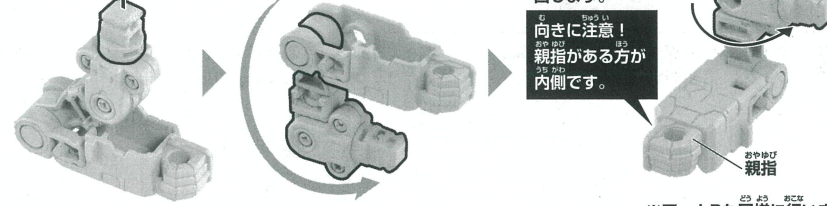

※アームBも同様に行います。

3 アームAにショルダーAを取り付け、右腕の完成です。

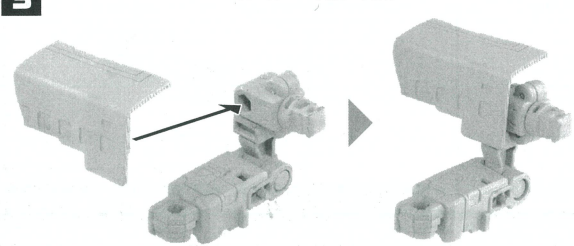

※左腕はアームB、ショルダーBを使用して2、3の手順で変形させてください。

4 ①～③で組み立てた両腕をボディに取り付けます。

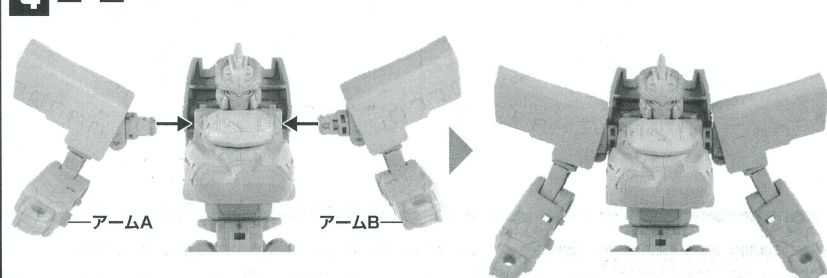

脚の組み立て方

1 ①レッグAの足を引き出します。

②パネルを開きます。

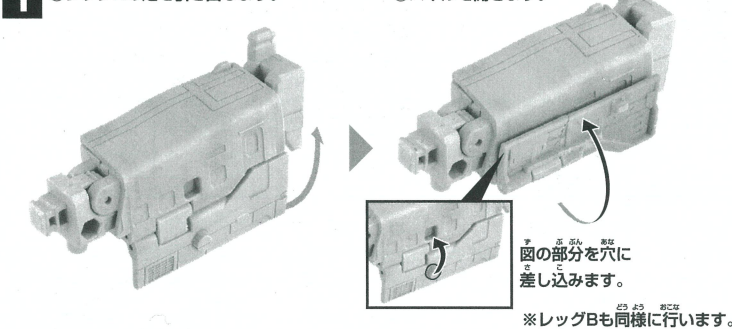

※レッグBも同様に行います。

2 両脚をボディに取り付け、太腿を開きます。

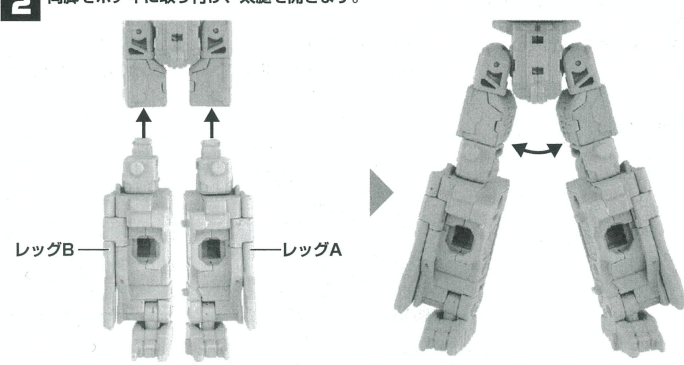

シンカリオンモード完成

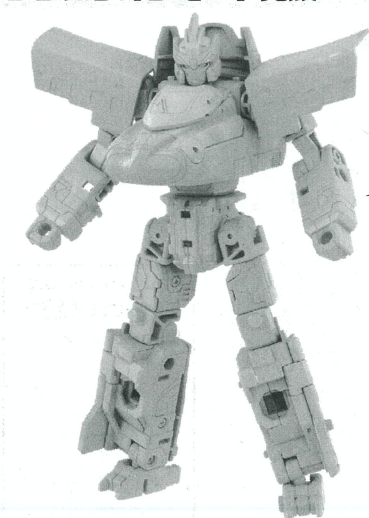

合体パーツから合体パーツCを取り外して、腕に取り付けることができます。

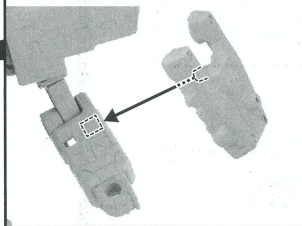

※シンカンセンモードに戻るときは、逆の手順で変形させてください。

ラベルの貼り方

図やパッケージを参考に、番号をよく見て貼ってください。

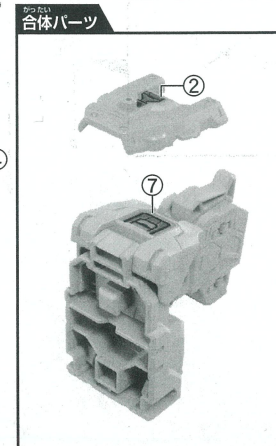
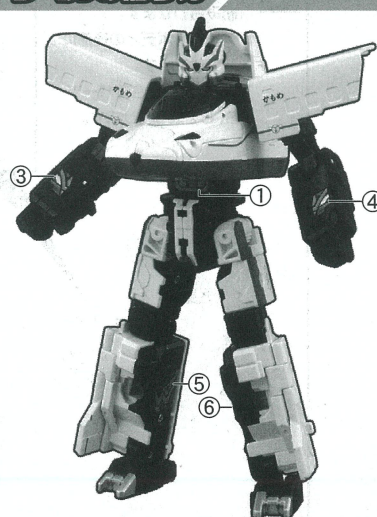

エルダフェリーの組み立て方

使用するパーツ
エルダフェリー

■フェリーレッグA×1

■フェリーショルダーA×1

■フロントアーマー×1

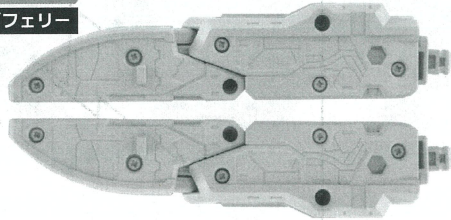

■フェリーレッグB×1

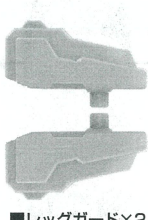

■レッグガード×2

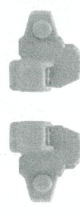

■フェリーショルダーB×1

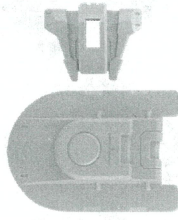

■サンデッキシールド×1

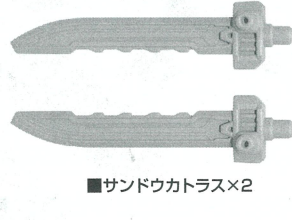

■サンドウカトラス×2

ビークルモードの組み立て方

VEHICLE MODE

1 フェリーレッグAにレッグガードを取り付けます。

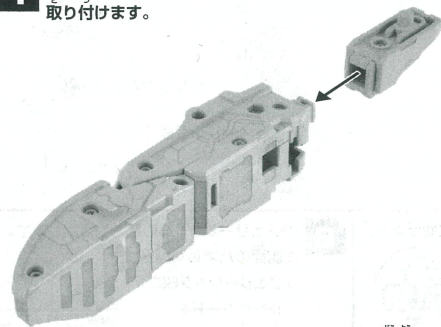

※フェリーレッグBにも同様にレッグガードを取り付けます。

2 1で組み立てたパーツを組み合せてみます。

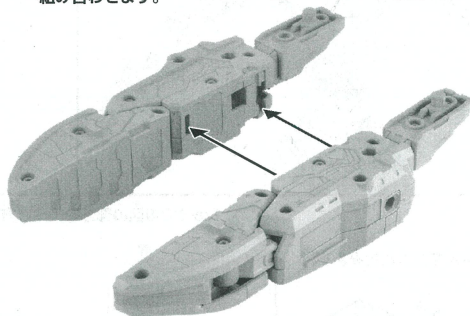

3 サンドウカトラスにフェリーショルダーAを取り付けます。

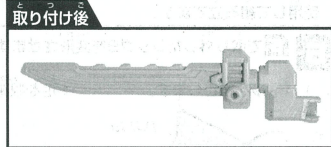
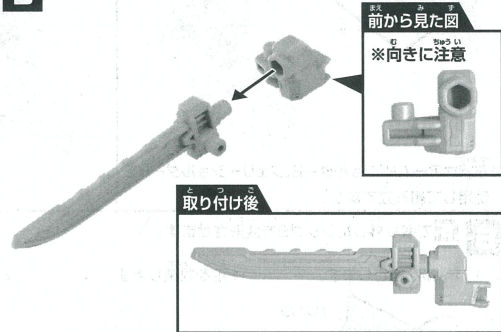

※フェリーショルダーBも同様にサンドウカトラスに取り付けます。

4 2で組み立てたパーツに3で組み立てたパーツを取り付けます。

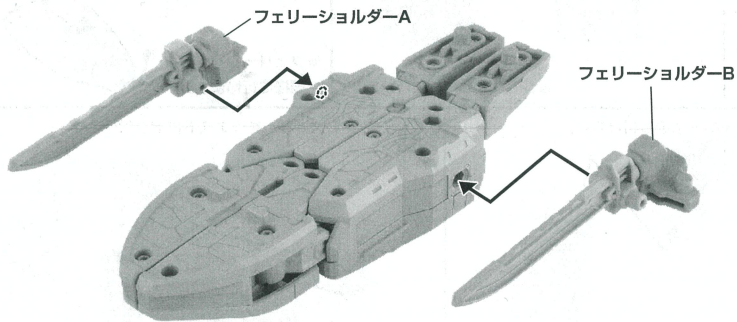

5 4で組み立てたパーツにフロントアーマー、サンデッキシールドを取り付けます。

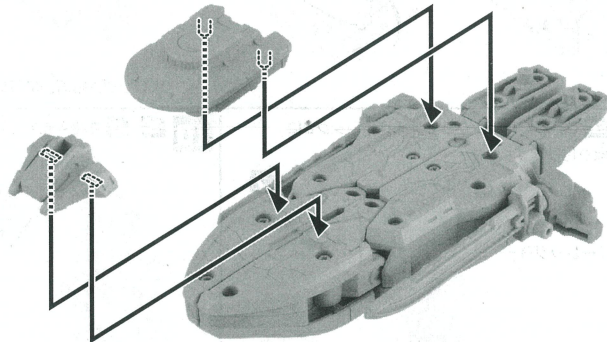

ビークルモード完成



ラベルの貼り方

図やパッケージを参考に、フェリーレッグA、B、サンデッキシールドに番号をよく見て貼ってください。

■フェリーレッグA

■サンデッキシールド

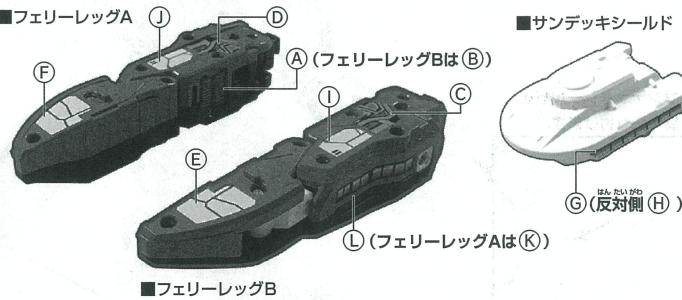

合体フォームの組み立て方

別売の「シンカリオンCWシリーズ」シンカリオンと合体することができます。写真はシンカリオンCW N700Sかもめを使用しています。COMBINE FORM

1 組み立てた時と逆の手順で、エルダフェリーから各パーツを取り外します。

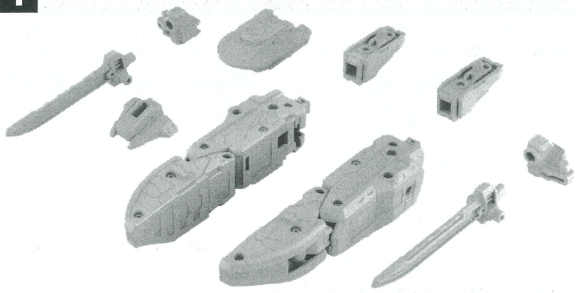

2 シンカリオンN700SかもめのアームA、Bを取り外します。

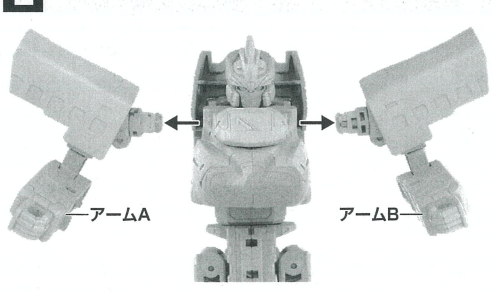

3 ①ショルダーAを取り外します。
②フェリーショルダーAを取り付けます。

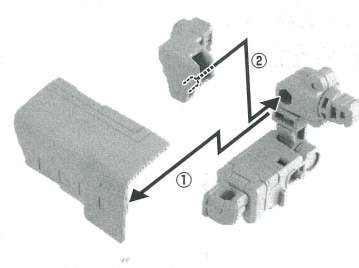

3 ショルダーAを取り付け、右腕の完成です。

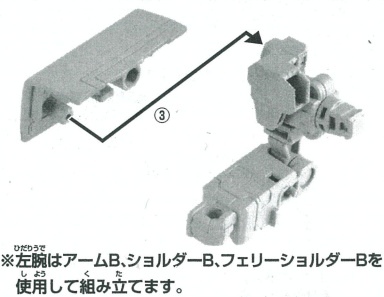

4 ⑤で組み立てた両腕をボディに取り付けます。

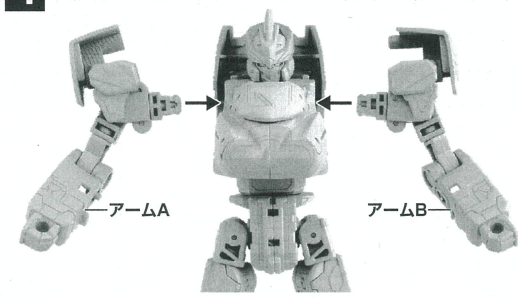

5 シンカリオンN700SかもめのレッグA、Bを取り外します。

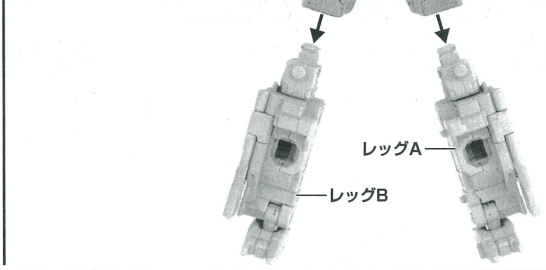

6 ⑤で取り外したレッグBを変形させます。

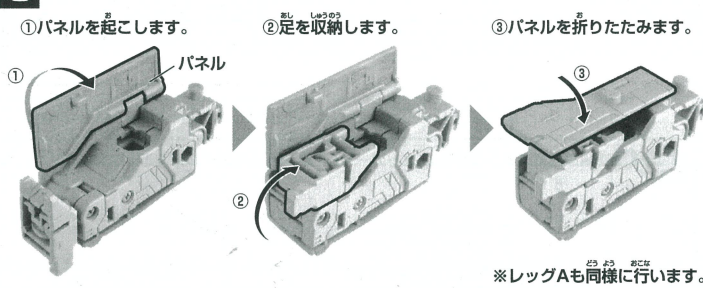

7 レッグBの窓の部分を矢印の方向に曲げます。

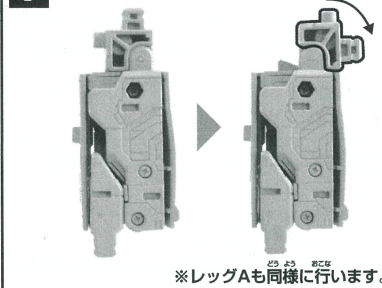

8 ①フェリーレッグBの足を引き出します。
②側面のパネルを開きます。
③フェリーレッグBにレッグガードを取り付けます。

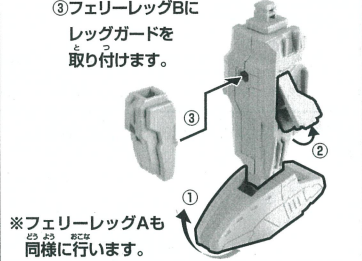

9 ⑦で変形したレッグBをフェリーレッグBに取り付けます。

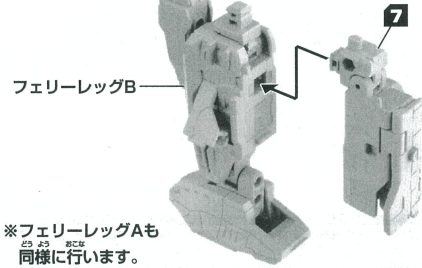

10 ⑧、⑨で組み立てた両脚をウエストに取り付けます。

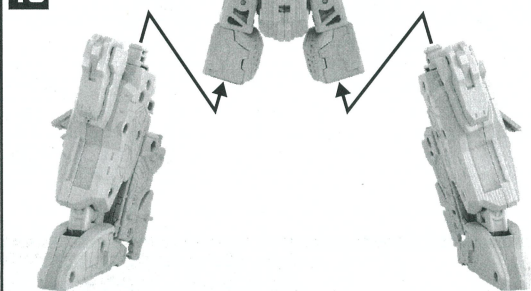

11 フロントアーマーをウエストに取り付けます。

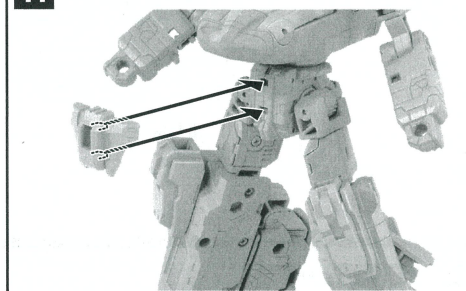

合体フォーム完成

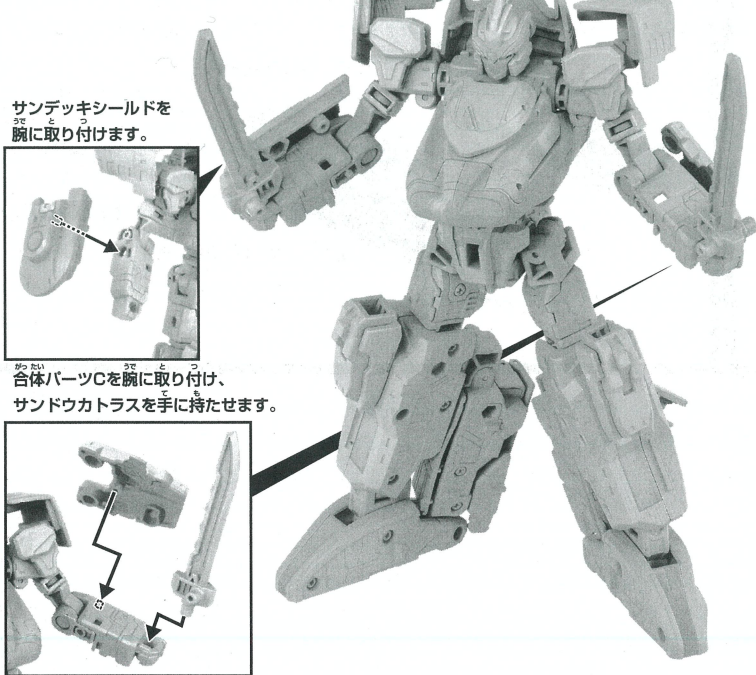

シンカリオンSRG武器の組み立て方

1 フェリーショルダーA、Bにサンドウカトラスを取り付けます。

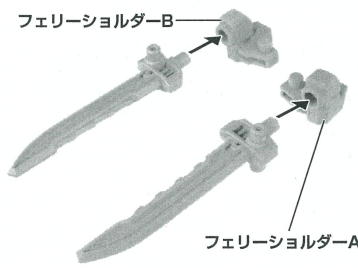

2 ①で組み立てたパーツをサンデッキシールドに取り付けます。

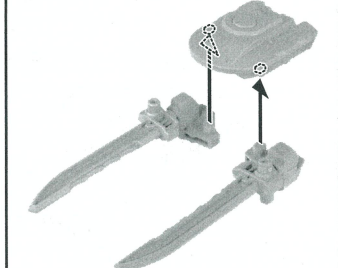

3 ①シンカリオンSRGの腕にある合体パーツBのカバーを回します。
②②で組み立てたパーツを取り付けます。

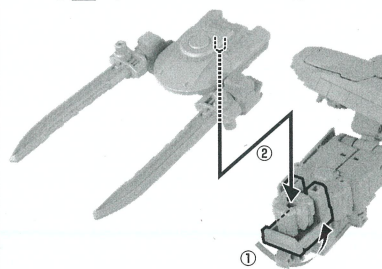

完成

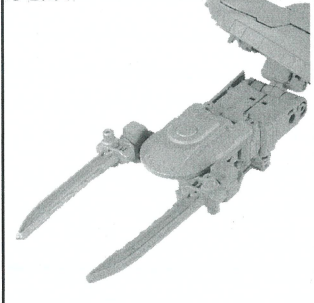

シンカリオンSRGの組み立て方

※シンカリオンCWシリーズは、別売商品と合わせて3体のシンカリオンを揃えることで合体させることができます。

合体準備

※本取扱説明書ではシンカリオンCW E5はやぶさを使用しています。※パーツ名は各商品の取扱説明書を参考にしてください。

車両準備

シンカリオンSRGには3体の「シンカリオンCWシリーズ」シンカリオンを使用します。それぞれの商品に付属の取扱説明書に沿って、シンカンセンモードに組み立ててください。

シンカリオンE5はやぶさ



組み立て共通手順

※パーツが混ざらないように注意してください。

1 台車、合体パーツを取り外します。

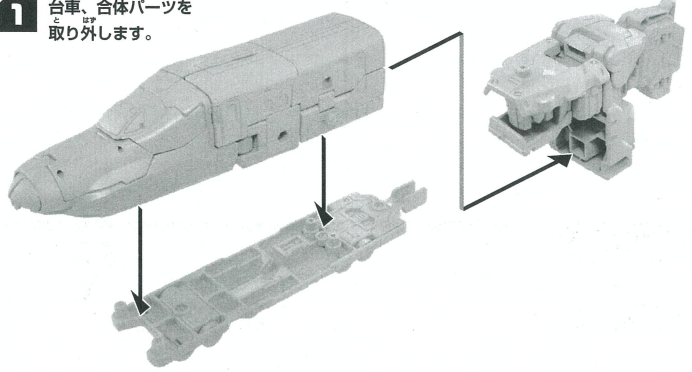

2 ①車体からショルダーA、Bを取り外します。
②レッグA、Bを取り外します。

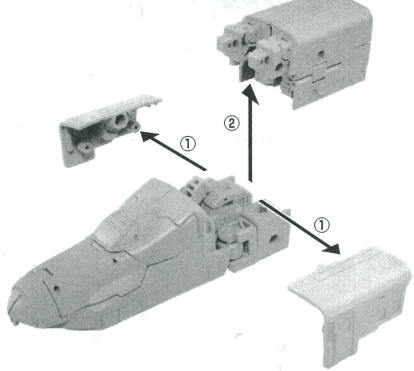

3 ①レッグA、Bを分けます。
②レッグA、Bのパネルを開きます。

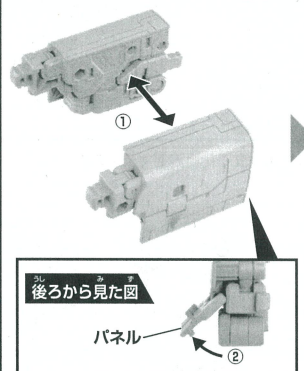

③レッグAからアームAを取り外します。

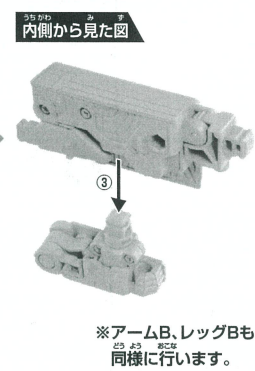

4 ボディからウエストを取り外します。

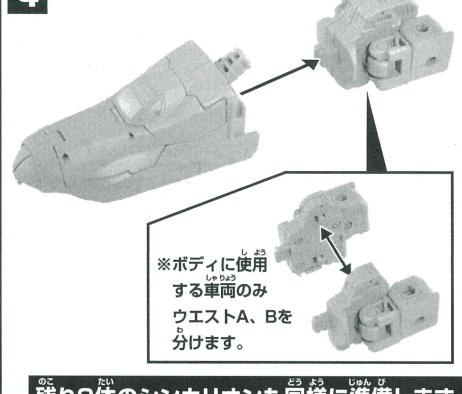

※ボディに使用する車両のみウエストA、Bを分けます。

残り2体のシンカリオンも同様に準備します。

ボディの組み立て方

※本取扱説明書ではシンカリオンCW E5はやぶさをボディに使用しています。

1 ①～⑦の順に変形させます。

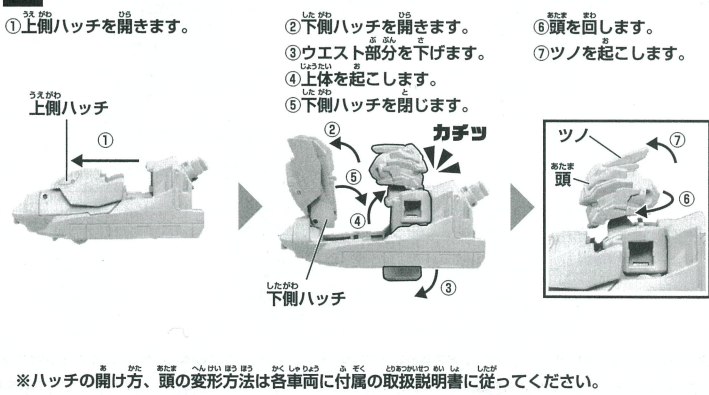

2 ①～④の順に変形させます。

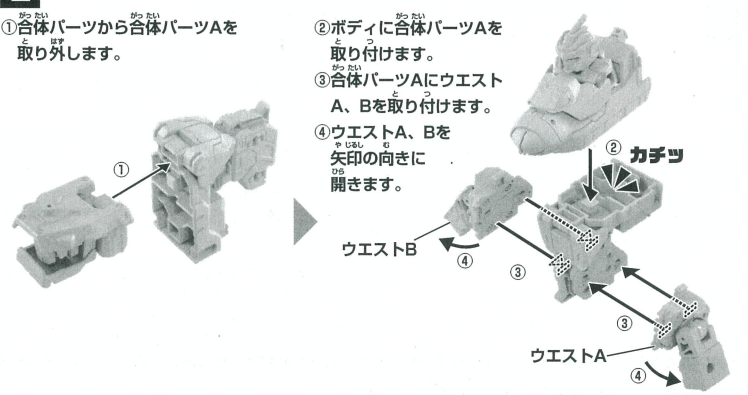

3 ①ショルダーA、Bを組み合わせます。
②ボディ後部に取り付けます。

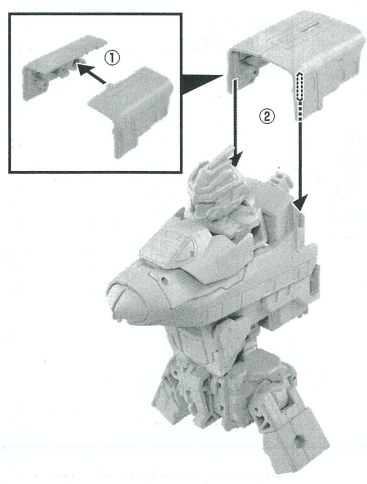

4 ①アームA、Bを組み合わせます。
②アームをボディの後部に取り付けます。
③②で残った合体パーツB、Cを取り付けます。

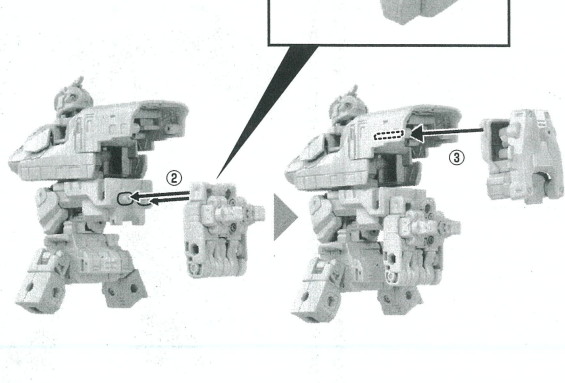

ボディ完成

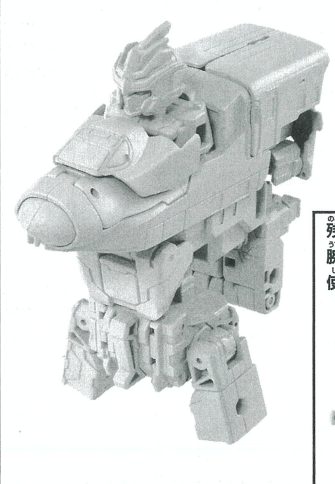

残ったレッグA、Bは腕の組み立て方③で使用します。

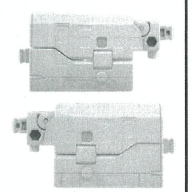

腕の組み立て方

※本取扱説明書では右腕にシンカリオンCW E6こまち、左腕にシンカリオンCW E7かがやきを使用しています。

1 ボディから胴体のみを引き出します。

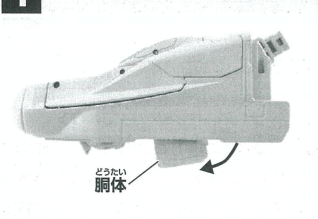

2 ①アームA,Bから関節を引き出します。
②アームA、Bを組み合ませます。

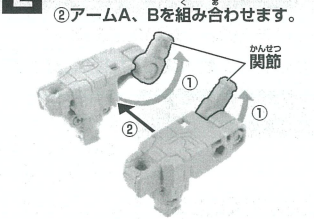

3 ①ボディに使用したシンカリオンのレッグAにアームAのジョイントを差し込みます。

※左腕の組み立てはレッグBにアームBを取り付けます。

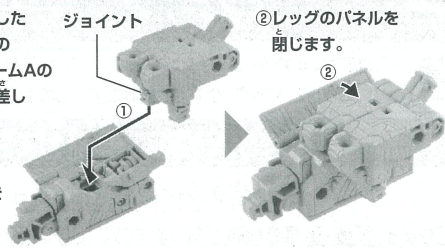

②レッグのパネルを閉じます。

左腕の組み立てイメージ

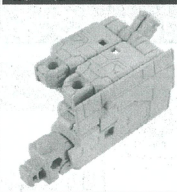

4 ①合体パーツを3つに分けます。
※ここでは合体パーツBを使用します。※左腕はカバーを逆に回します。

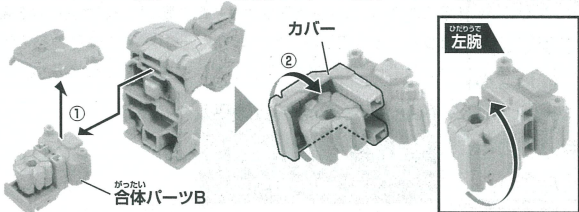

5 アームA、Bの拳に合体パーツBを取り付けます。

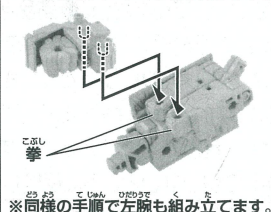

6 ①のボディに②～⑤で組み立てた腕を取り付けます。

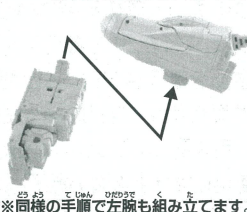

両腕完成

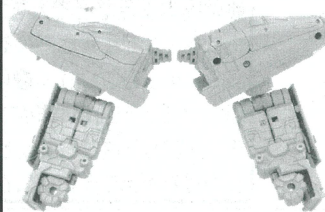

脚の組み立て方

※本取扱説明書では右脚にシンカリオンCW E6こまち、左脚にシンカリオンCW E7かがやきを使用しています。

1 ①レッグA、Bを組み合ませます。②パネルを閉じます。

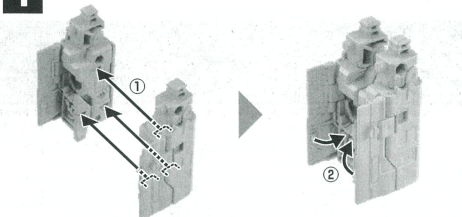

2 ①合体パーツAのつま先を引き出します。
②ショルダーA、Bを取り付けます。

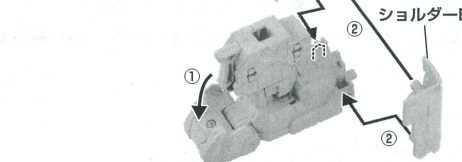

3 それぞれのパーツを組み合ませます。

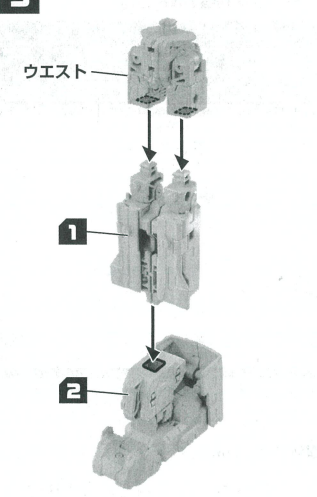

4 合体パーツCを取り付けます。

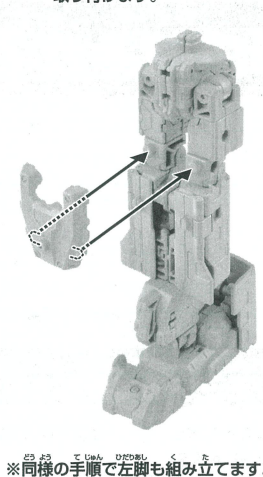

両脚完成

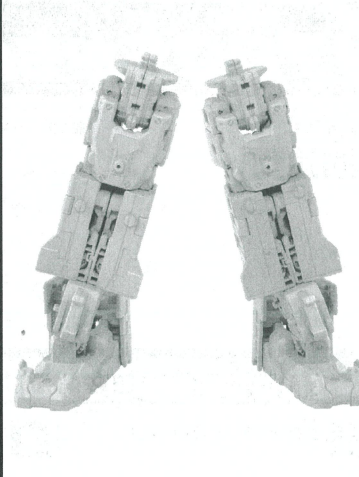

シンカリオンSRGの組み立て方

1 ボディに両腕を取り付けます。

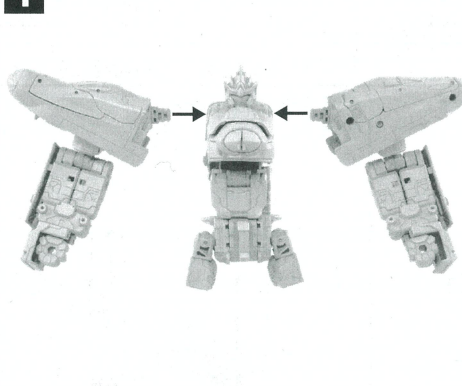

2 ボディに両脚を取り付けます。

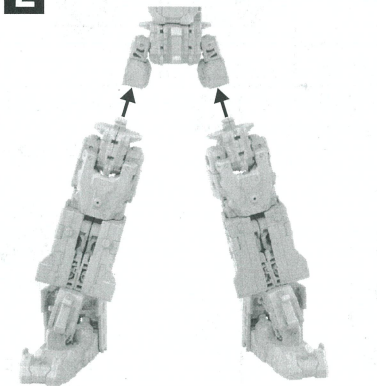

シンカリオンSRG完成

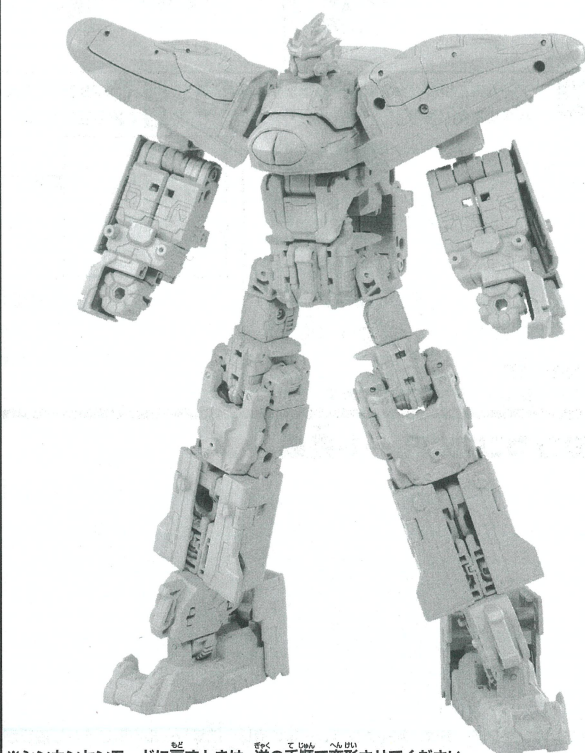

エルダビークル (別売) のパーツと合体!

※本商品以外の別売商品は販売が終了している場合がございます(2024年4月現在)。

