

対象年齢 3才以上

この度は、タカラトミー「シンカリオンCW H5はやぶさドザーフォーム」をお買い上げいただきまして、誠にありがとうございます。ご使用前にこの取扱説明書をよくお読みください。また、読み終わった後は、必ず保管しておいてください。



＜危険＞

警告 (けいこ)

保護者の方へ 必ずお読みください。

●小部品があります。誤飲・窒息の危険がありますので、3才未満のお子様には絶対に与えないでください。

注意 (ちゅうい)

●付属の部品などで人をつつく、たたく等の乱暴な遊びをしないでください。●商品をつついたり、振り回すなど乱暴な遊びをしないでください。●変形部分など可動部のスキマに指をはさまないように注意してください。●可動部を無理な方向へ引っ張ったり曲げたりしないでください。破損する恐れがあります。●車輪に指や髪の毛や衣服などははさまれないように注意してください。●プラスチック袋等を頭から被ったり、顔を覆ったりしないでください。窒息する恐れがあります。●思わぬ事故の恐れがありますので、ご使用後は3才未満のお子様の手が届かないところに保管してください。

© TOMY

●プロジェクトシンカリオン・JR-HECWK/ERDA-TX

●(お願い) 包装材は開封後すぐに捨ててください。○ご使用前に「取扱説明書」(本誌)をよくお読みください。○商品を持ち運ぶ際は、取り付けられた部品などを持たず、商品をしっかり持って持ち運んでください。○製品の仕様上、合体や変形の動作を行うと色が移ったり、彩色部やラベルがはがれたりする場合があります。予めご了承ください。○部品を取り付けた際に取り付け部が白くなる場合があります。予めご了承ください。○別売のレールと情景部品の組み合わせによっては脱線する恐れがありますのでご了承ください。



株式会社タカラトミー

〒124-8511 東京都葛飾区立石 7-9-10

タカラトミーでは子どもたちに安全で楽しいおもちゃと夢を世界一に届けておきます。そのため、特に製品に対し研究、改良を行っており、お買い上げ時期によって同一製品の中にも多少異なるものや、パッケージの写真やイラストなどと異なる場合がございますがご了承ください。商品につきましては、万全の注意をはらって製造に当たっておりますが、万一お預けの品がございましたらお届きまでご連絡ください。

タカラトミーグループお客様相談室

0570-041031

受付時間 10~19時 月曜～金曜(土日・祝日除外)
お問い合わせ先 本製品のお客様サポートは日本国内での購入かつ日本国内からお問い合わせに限りです。
(Customer service is only available in case this product purchased in Japan and inquired from Japan domestic.)
●たのしみタカラトミーの情報はインターネットで www.takaratomy.co.jp

●商品の写真やイラストはイメージです。実際の商品とは異なる場合がございます。
●セット内容以外の商品は別売です。

エイズファイブ
H5はやぶさの組み立て方

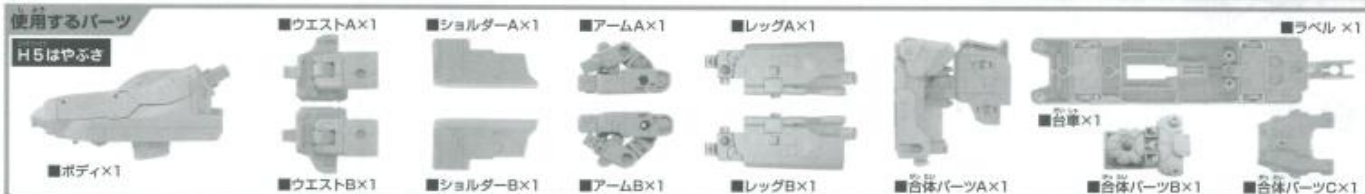

H5はやぶさシンカンセンモードの組み立て方

SHINKANSEN MODE

- 1 胴体をボディに収納します。
- 2 ウエストA、Bを組み合せてみます。
- 3 アームA、レッグAを変形させます。
アームA ①肩ジョイントを戻します。②差し込みます。
レッグA パネルを開きます。
- 4 ①アームAとレッグAを組み合せてみます。②パネルを開きます。
- 5 ①③、④で組み立てたパーツを組み合せてみます。②②で組み立てたパーツに取り付けます。
- 6 ショルダーA、Bを取り付けます。
- 7 台車を取り付けます。

シンカンセンモード完成



●シンカンセンモードは、別売のプラレールの直線、曲線レールで走らして遊びができます。
●レイアウトによっては、走行できないレール、情景部品があります。

合体パーツA、B、Cは組み合わせて車両の後ろに取り付けることができます。

●合体パーツは別売のシンカリオンCWシリーズ商品と組み合わせる時に使用します。

ボディの組み立て方

1 ① 台座、合体パーツを取り外します。



2 ①② 両肩からそれぞれのパーツを取り外します。

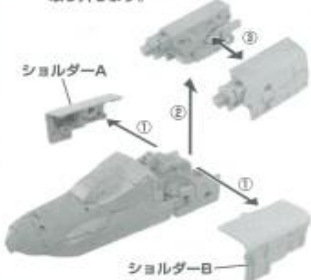

3 ①～⑦の順に変形させます。

① 上腕ハッチを開きます。

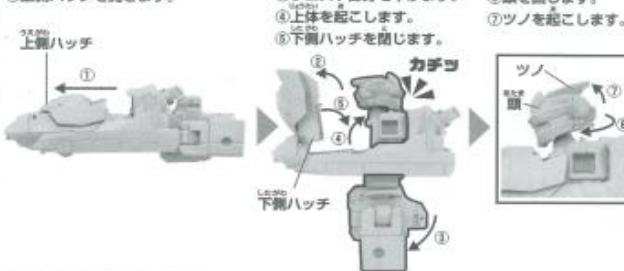

② 下腕ハッチを開きます。

③ ウエスト部分を下げます。

④ 上体を起こします。

⑤ 下腕ハッチを閉じます。

⑥ 頭を倒します。

⑦ ツノを起こします。

腕の組み立て方

1 ① レッグAのパネルを開きます。② レッグAからアームAを取り外します。



※同様の手順でレッグBからアームBを取り外します。

2 アームAを①～④の順に変形させます。

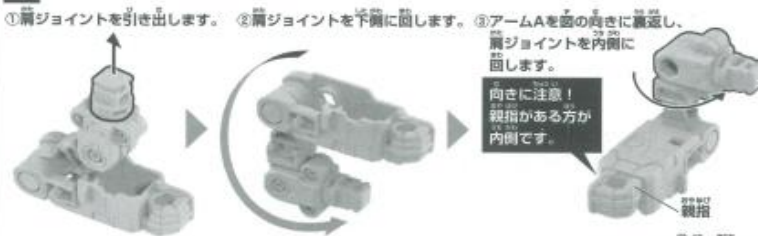

① 肩ジョイントを引き出します。② 肩ジョイントを下腕に回します。③ アームAを腕の向きに調整し、肩ジョイントを内側に回します。

※向さに注意！親指がある方が内側です。

※アームBも同様に行います。

3 アームAにショルダーAを取り付け、右腕の完成です。

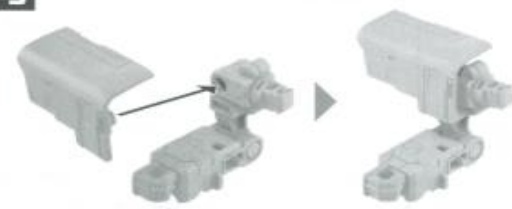

※左腕はアームB、ショルダーBを使用して②、③の手順で変形させてください。

4 ①～③で組み立てた両腕をボディに取り付けます。

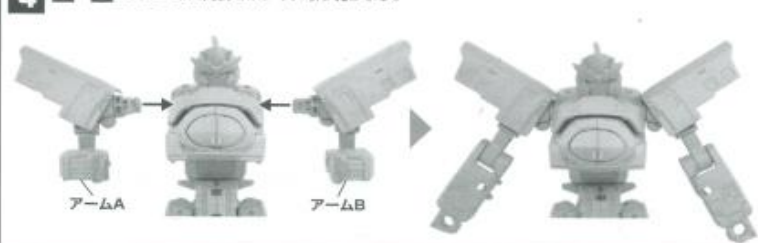

脚の組み立て方

1 ① レッグAの足を引き出します。② パネルを開きます。

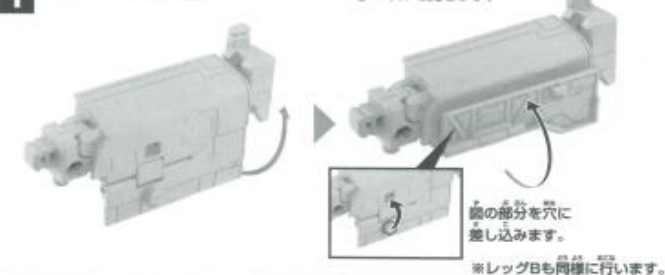

※脚の部分に穴に差し込みます。

※レッグBも同様に行います。

2 両脚をボディに取り付け、太腿を開きます。

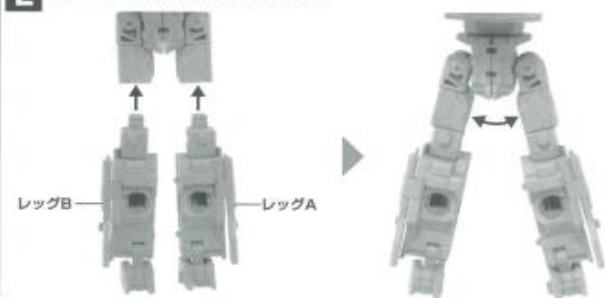

シンカリオンモード完成



① 合体パーツから合体パーツCを取り外して、腕に取り付けることができます。



② 上半身のハッチを開閉して「グランクロス」発射状態にすることができます。



※シンカンセンモードに戻すときは、②の手順で変形させてください。

ラベルの貼り方

図やパッケージを参考に、番号をよく見て貼ってください。



エルダドーザーの組み立て方

使用するパーツ
エルダドーザー

■ドーザーブレードA×1

■ハイドアームA×1

■レッグアーマーA×1

■フットアーマーA×1

■ドーザーバンパー×1

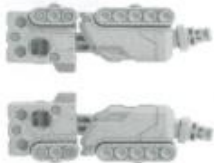

■ドーザーブレードB×1

■ハイドアームB×1

■レッグアーマーB×1

■フットアーマーB×1

■フロントアーマー×1

■ラベル×1

ビークルモードの組み立て方

VEHICLE MODE

1 ①ハイドアームBの外側にドーザーブレードBを取り付けます。

後ろから見た図



向きに注意！
タイヤのある方が
外側です。

②レッグアーマーBを取り付けます。



*ハイドアームA、ドーザーブレードA、レッグアーマーAも同様に行います。

2 ①で組み立てたパーツを
組み合わせます。



3 フットアーマーA、Bに
クックサバンパーを
取り付けます。

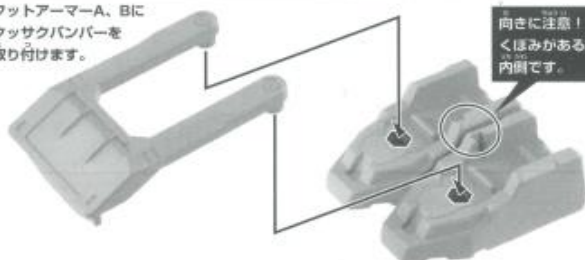

向きに注意！
くぼみがある方が
内側です。

4 ②で組み立てた車体に
フロントアーマー、③で組み立てた
パーツを取り付けます。



ビークルモード完成



ラベルの貼り方

図やパッケージを参考に、
番号をよく見て貼って
ください。

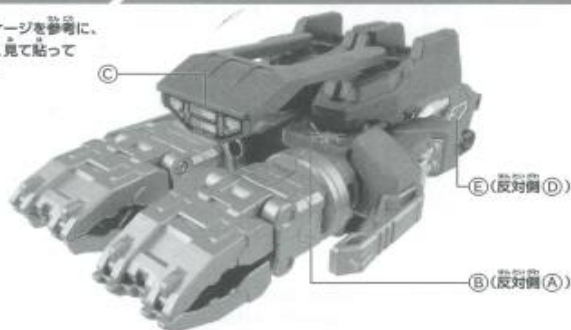

○

○ (反対側 D)

○ (反対側 A)

合体フォームの組み立て方

別売の「シンカリオンCWシリーズ」シンカリオンと合体することができます。写真はシンカリオンCW H5はやぶさを使用しています。 COMBINE FORM

1 ①ドーザーバンパー、フットアーマーA、Bを取り外します。
②フロントアーマーを取り外します。



2 半体を分けます。



3 ①ハイドアームBからレッグアーマーBを取り外します。
②ドーザーブレードBを取り外します。

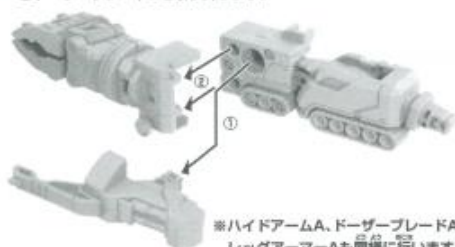

※ハイドアームA、ドーザーブレードA、レッグアーマーAも同様に行います。

4 ハイドアームBを①～③の順に変形させます。

①図の部分を起こします。

②図の部分180°回します。

③ドーザーブレードBを取り付けます。



※ハイドアームA、ドーザーブレードAも同様に行います。

5 シンカリオンCW H5はやぶさ シンカリオンモードの両腕を取り外します。



6 5で取り外したアームBを①～④の順に変形させます。

①ショルダーBを取り外します。

②肩ジョイントを回します。

③図の向きに裏返し、肩を上側に回します。

④肩ジョイントを差し込みます。



※アームAも同様に行います。

7 ハイドアームBにショルダーB、アームBを取り付け、左腕の完成です。

後ろから見た図

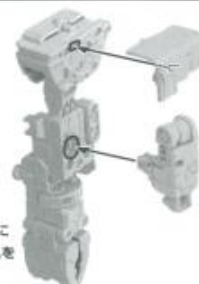

※右腕はハイドアームAにショルダーA、アームAを取り付けます。

8 レッグBにレッグアーマーA、フットアーマーAを取り付けます。



※フットAにはレッグアーマーB、フットアーマーBを取り付けます。

9 ボディにドーザーバンパー、フロントアーマーを取り付けます。

下から見た図



10 4～7で組み立てた両腕をボディに取り付けます。

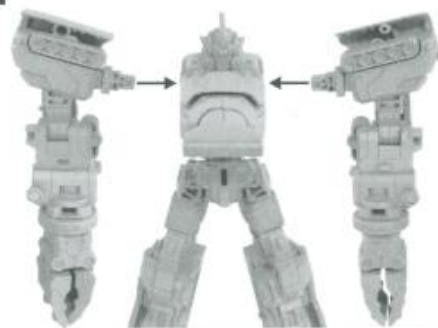

合体フォーム完成

ドーザーブレードは図のように可動させることができます。



シンカリオンSRGへの武器の取り付け方

シンカリオンSRGの合体パーツBを取り外し、ドーザーブレードを取り付けることができます。

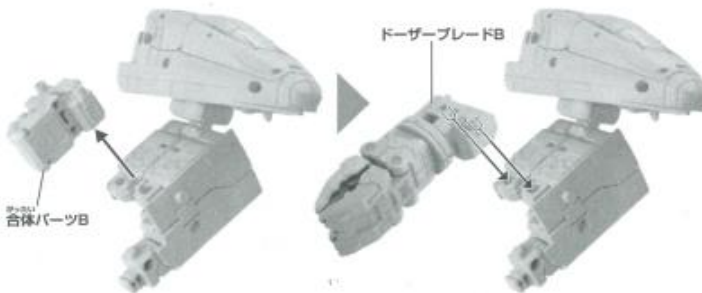

※右腕にはドーザーブレードA、左腕にはドーザーブレードBを取り付けてください。

シンカリオンSRGの組み立て方

※シンカリオンCWシリーズは、別売商品と合わせて3体のシンカリオンを揃えることで合体させることができます。

合体準備

※本取扱説明書ではシンカリオンCW E5ははやぶさを使用しています。 ※パーツ名は各商品の取扱説明書を参照してください。

車両準備

シンカリオンSRGには3体の「シンカリオンCWシリーズ」シンカリオンを使用します。それぞれの商品に付属の取扱説明書に沿って、シンカンセンモードに組み立ててください。

シンカリオンE5はやぶさ



組み立て共通手順

※パーツが壊れないように注意してください。

1 台車、合体パーツを取り外します。

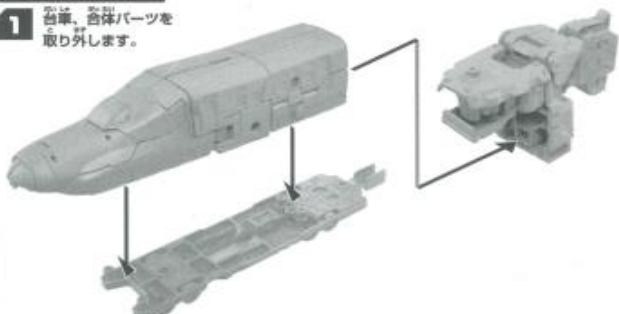

2 ①車体からショルダーA、Bを取り外します。
②レッグA、Bを取り外します。

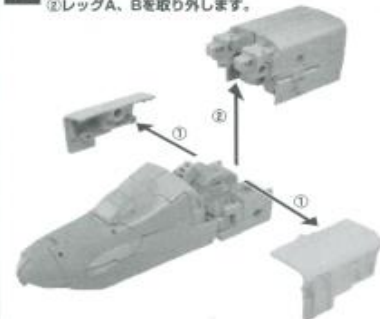

3 ①レッグA、Bを分けます。
②レッグA、Bのパネルを開きます。



③レッグAからアームAを取り外します。



4 ボディからウエストを取り外します。

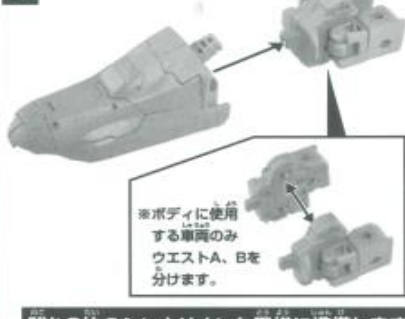

※ボディに使用する車両のみウエストA、Bを分けます。

残り2体のシンカリオンも同様に準備します。

ボディの組み立て方

※本取扱説明書ではシンカリオンCW E5ははやぶさをボディに使用しています。

1 ①～⑧の順に変形させます。

①上側ハッチを開きます。



②下側ハッチを開きます。

③上体を起こします。

④下側ハッチを閉じます。



⑤額を回します。

⑥ツノを起こします。



2 ①～④の順に変形させます。

①合体パーツから合体パーツAを取り外します。



②ボディに合体パーツAを取り付けます。

③合体パーツAにウエストA、Bを取り付けます。

④ウエストA、Bを矢印の向きに開きます。



※ハッチの開け方、額の変形方法は各車両に付属の取扱説明書に従ってください。

3 ①ショルダーA、Bを組み合わせます。
②ボディ後部に取り付けます。

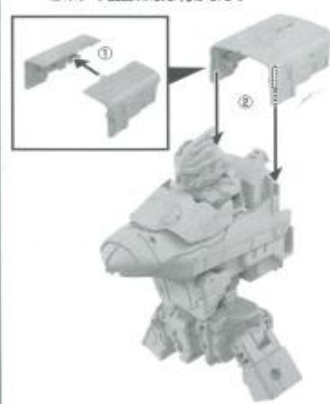

4 ①アームA、Bを組み合わせます。
②アームをボディの後部に取り付けます。
③②で残った合体パーツB、Cを取り付けます。



ボディ完成



残ったレッグA、Bは腕の組み立て方⑤で使用します。



腕の組み立て方

※本商品説明書では右腕にシンカリオンCW E 6を、左腕にシンカリオンCW E 7ががやきを使用しています。

1 ボディから腕体のみを引き出します。



2 ①アームA,Bから関節を引き出します。
②アームA、Bを組み合わせます。



3 ①ボディに使用したシンカリオンのレッグAにアームAのジョイントを差し込みます。

※左腕の組み立てはレッグBにアームBを取り付けます。

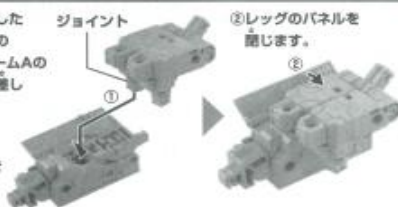

左腕の組み立てイメージ



4 ①合体パーツを3つに分けます。

②合体パーツBのカバーを回します。
※ここでは合体パーツBを使用します。※左腕はカバーを逆に回します。

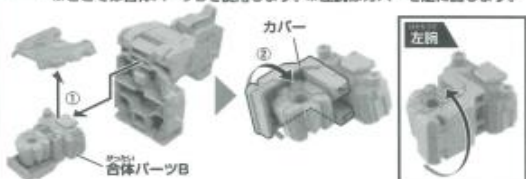

5 アームA、Bの裏に合体パーツBを取り付けます。

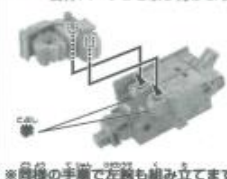

6 ①のボディに②～⑤で組み立てた腕を取り付けます。



両腕完成



脚の組み立て方

※本商品説明書では右脚にシンカリオンCW E 6を、左脚にシンカリオンCW E 7ががやきを使用しています。

1 ①レッグA、Bを組み合わせます。②パネルを閉じます。



2 ①合体パーツAのつま先を引き出します。
②ショルダーA、Bを取り付けます。

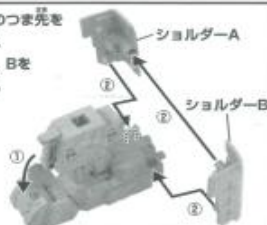

3 それぞれのパーツを組み合わせます。



4 合体パーツCを取り付けます。



両脚完成



シンカリオンSRGの組み立て方

1 ボディに両腕を取り付けます。



2 ボディに両脚を取り付けます。



シンカリオンSRG完成



※シンカンセンモードに戻すときは、逆の手順で変形させてください。

エルダビークル(別売)のパーツと合体!

※本商品以外の別売商品は販売が終了している場合がございます(2023年12月現在)。

