

レンジャートレーラーの合体の仕方

レンジャーバギーとレンジャーキャリアの凹凸を合わせて、連結合体します。

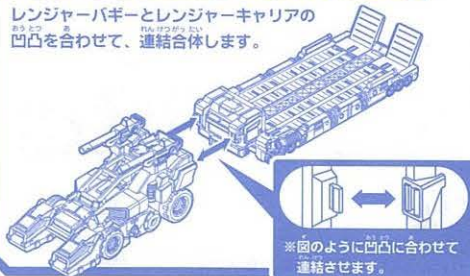

トレーラーに車両を搭載しよう!

ハイパーレンジャータンク(別売り)搭載



別売りのハイパーグリーンレンジャー1号・2号といっしょに遊ぼう!

レンジャーバギーとハイパーレンジャータンク(別売り)を連結合体することもできます。

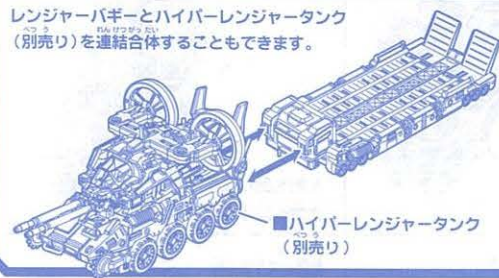

トミカをセットしてレンジャーキャリアの Cockpit ボタン を押し、トミカが同時発車します。

3台一斉発動だ!

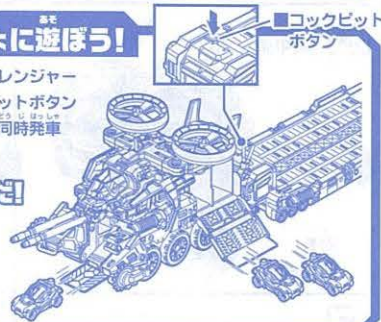

※ハイパーグリーンレンジャー1号・2号の取扱説明書もよくお読みください。

初回特典のドリルアーマーの遊び方

ドリルアーマーの組み立て方

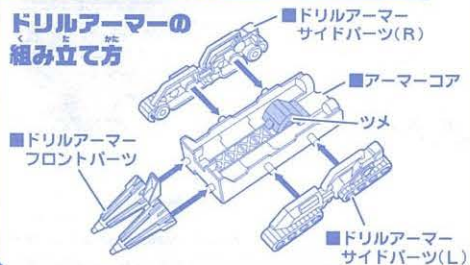

トミカの装着の仕方



本商品での注意とお願い

※思わぬ怪我の恐れがあります。

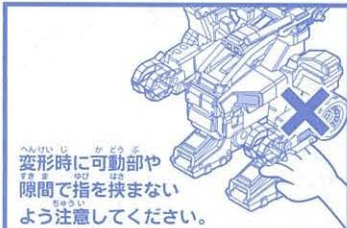

株式会社 タカラトミー

タカラトミーでは「子どもたちに安全で楽しいおもちゃと夢を」を第一に考えております。そのため、常に製品に対し研究、改良を行っており、お買い上げ時期によって同一製品の中にも多少異なるものや、パッケージの写真やイラストなどと異なる場合がございますがご了承ください。製品につきましては、万全の注意をはらって製造に当たっておりますが、万一お気付きの点がございましたら右記までご連絡ください。

タカラトミーお客様相談室 おかけ間違いのないようご注意ください
〒124-8511 東京都葛飾区立石 7-9-10

製品や修理については下記お客様相談室までお問合せください
電話受付時間 月曜日～金曜日(祝日・祭日を除く)10～17時
PHS、IP電話等からのお問合せは03-5650-1031

0570-041031 タカラトミーサポート 検索
<http://www.takaratomy.co.jp/support/index.html>

●たのしいタカラトミーの情報はインターネットで<http://www.takaratomy.co.jp> © TOMY

トミカ

TOMICA HYPER SERIES
トミカハイパーシリーズ

取り扱い説明書

対象年齢3才以上



ハイパーグリーンレンジャー3号
レンジャートレーラー
RANGER TRAILER

※写真および光や軌跡はイメージです。

※パッケージの写真と商品とは多少異なります。※写真のトミカは2013年7月現在のもので、予告なしに発売を中止する場合があります。



警告(けいこく)

保護者の方へ必ずお読みください。

●小部品があります。誤飲・窒息の危険がありますので、3才未満のお子様には絶対に与えないでください。

注意(ちゅうい)

- トミカは人や動物などに向けて発車させないでください。
- トミカの発車口は絶対にのぞき込まないでください。
- 可動部の隙間には指などを入れないでください。はさまれて怪我をする恐れがあります。
- 乗り物ではありません。事故のもとになりますので、本体の上には乗らないでください。
- ぶついたり、ふりまわすなど、乱暴な遊びをしないでください。
- プラスチック袋を頭から被ったり、顔を覆ったりしないでください。窒息する恐れがあります。
- 思わぬ事故の恐れがありますので、ご使用後は3才未満のお子様の手の届かない所に保管してください。

- (お願い)
- プラスチック袋などは包装材です。開封後はすぐに捨ててください。
 - ご使用前に、付属の取扱説明書(本紙)をよくお読みください。
 - 可動部、取り付け部を無理な方向に向かって引っ張ったり、曲げたりしないでください。
 - トミカ以外のミニカーは使用しないでください。
 - トミカの車種(重い車や軽い車、幅の広い車、狭い車、特殊な車等様々な車種)によっては、正しく遊べないものがありますのでご了承ください。
 - ぶついたり、落としたりしないでください。
 - 使用する状況によっては床等を傷つける場合がありますので、ご注意ください。

この度は、タカラトミー「トミカハイパーグリーンレンジャー3号 レンジャートレーラー」をお買い上げいただきまして、誠にありがとうございます。ご使用前にこの取扱説明書をよくお読みください。また、読み終わった後は、必ず保管しておいてください。

TAKARA TOMY

セット内容

※トミカ(ミニカー)・ブラキッスは入っていません。

- | | | |
|----------------------|------------------------|-----------------------------|
| ■レンジャーバギー本体.....1 | ■エナジーポッド(クリアレッド).....1 | ■(初回特典)ドリルアーマー
ゴールドバージョン |
| ■マルチキャノン(L,R).....各1 | ■リアスロープ.....1 | ・アーマーコア.....1 |
| ■キャブユニット.....1 | ■ラベル.....1 | ・サイドパーツ(L,R).....各1 |
| ■トレーラー部.....1 | ■取扱説明書(本紙).....1 | ・フロントパーツ.....1 |

まず始めに...

■マルチキャノン(L)

レンジャーバギー マルチキャノンの 取り付け方

■マルチキャノン(R)

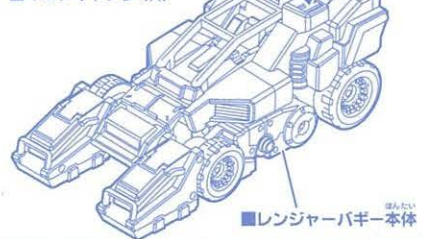

■レンジャーバギー本体

■レンジャーキャリア

キャブユニット・エナジーポッドの 取り付け方

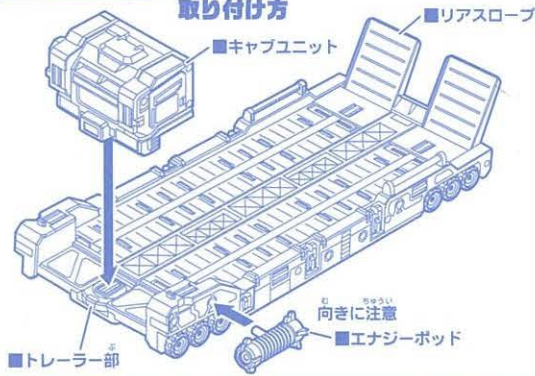

ラベルの貼り方



図のようにブラキッス(別売り)を上から乗せることができます。

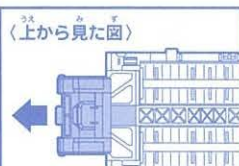

図のようにキャブユニットを引き出して、コックピットボタンを押すとコックピットが出てきます。

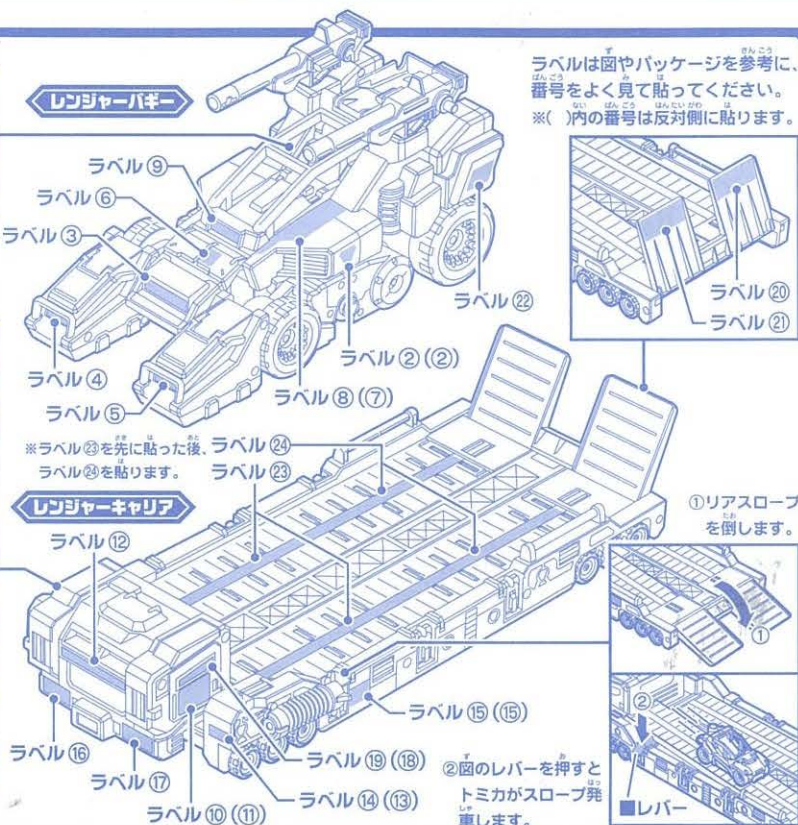

ラベルは図やパッケージを参考に、番号をよく見て貼ってください。
※()内の番号は反対側に貼ります。

①リアスロープを倒します。

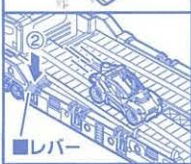

レンジャーバギーから探査ロボに変形してみよう!

レンジャーバギー



1
両脚を①・②の順で下ろします。



2

胴体を伸ばします。

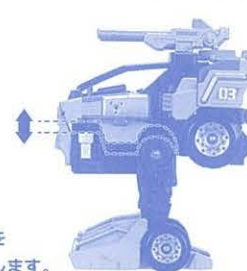

3
(背中側)



腕を開きます。

4



腕を下ろします。

5

①腕を回します。
②肩を開きます。

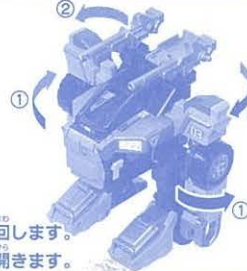

6

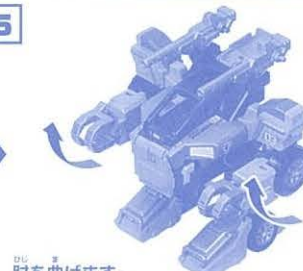

肘を曲げます。

7

頭をひっくり返します。

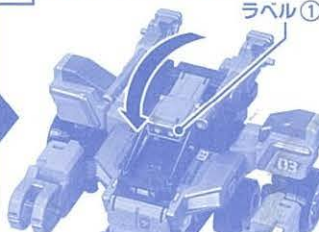

たん

探査ロボ
完成



レンジャーバギーに戻す時は⑦~①の手順で戻してください。

探査ロボからのトミカの発車の仕方

探査ロボからのトミカの出動フォームへ変形しよう!



足の図の部分を押します。

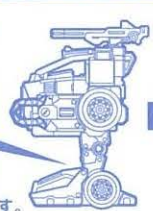

脚を傾けます。

上半身を水平にします。

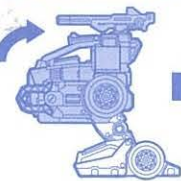

トミカをセットし、出動ボタンを押すとトミカが出動します。

トミカの入れ方



■フロントパーツ
フロントパーツを上げます。

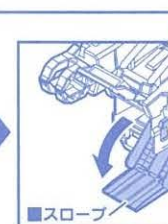

■スロープ
出動ボタンを押しながら、指でスロープを下げます。

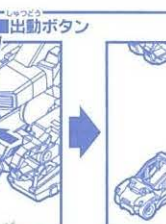

■出動ボタン
トミカをセットします。

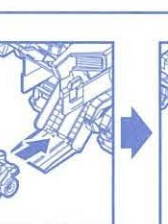

スロープを①・②の順に閉じます。

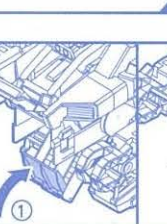

※トミカの形状によって、うまく発車できない場合があります。