



TRANSFORMERS
DARK OF THE MOON

対象年齢15才以上

**TAKARA
TOMY**



DUAL MODEL KIT

1/35 SCALE

DMK 02

BUMBLEBEE

□ 取り扱い説明書 □

この度は、タカラトミー「トランスフォーマー デュアルモデルキット バンブルビー」をお買い上げいただきまして、誠にありがとうございます。ご使用前にこの取り扱い説明書をよくお読みください。また、読み終わった後は、必ず保管しておいてください。

※写真と商品は多少異なる場合があります。※写真はイメージです。発光はしません。※この製品は形状を重視した製品である為、変形はしません。

注意(ちゅうい)

必ずお読みください。

- ご使用前に取り扱い説明書を必ずお読みください。また組み終わった後は必ず保管してください。
- この商品の対象年齢は10才以上です。小さなお子様には絶対に与えないでください。
- 小さな部品がありますので、誤って飲み込むなど思わぬ事故の危険がありますので、小さなお子様には絶対に与えないでください。
- 売っている部品がありますので、取り扱いには十分注意してください。
- 付属武器で人をたたく、つつくなど乱暴な遊びをしないでください。
- ロケットの燃焼などに指などを入れないようご注意ください。
- 可動部の関節には指などを入れないでください。はさまれて怪我をする恐れがあります。
- 部品はきれいに切り取り、切り取った後のクズは捨ててください。
- プラスチック袋などをしっかりと縛り、顔を覆ったりしないでください。窒息する恐れがあります。
- 不測の事故の恐れがありますので、3才未満のお子様の手に触れない所に保管してください。

(使用上の注意)

- 取付部を無理に曲げたり、引っ張ったりしないでください。
- 本体をディスプレイする際は、本体が倒れる恐れがありますので不安定な場所にディスプレイしないでください。
- 本体を持ち運ぶ際は、頭部・腕・足や取付けた部品等を持たず、本体の胴体部をしっかりと持って持ち運んでください。
- 製品の仕様上、可動させた際に色が移ったり、彩色部がはがれたりする場合があります。その点につきましては予めご了承ください。
- 本製品を樹脂製の家具等の上に置くと、色が移ったり、貼り付いたりする場合があります。
- ニッパーやカッターの工具を使う時は注意してください。
- 商品を固定している止め具で指を切らないようご注意ください。
- 梱包材は、開封後すぐに捨ててください。

組み立てる前に良くお読みください

- ・組み立てる前に説明書をよく読んでください。
- ・説明書の組み立て順に順に必要部品から切り離してください。
- ・部品を切り離す時には、部品をよく確かめ、ニッパーやカッター等できれいに切り離してください。部品を切り離した枠は捨ててください。
- ・部品を加工する際に使用する、工具、刃物、塗料、接着剤等のご使用の際はそれぞれの取り扱い説明書をよく読んでから正しく使用してください。
- ・部品の中には、尖った部品がありますので気を付けて組み立ててください。
- ・塗装する時は、より安全な水性塗料のご使用をおすすめします。
- ・塗装する時は、必ず蓋を開け換気をしてください。
- ・塗装する時は、火気は絶対に使わないでください。
- ・ABS樹脂への塗装は、部品が破損する恐れがありますので、塗装しないでください。

※接着剤は使用しません。
※パーツの切り取りや小部品の取り付け等にはニッパー、ピンセットをご利用ください。

セット内容

取り扱い説明書(本紙)×1



フレームボディ

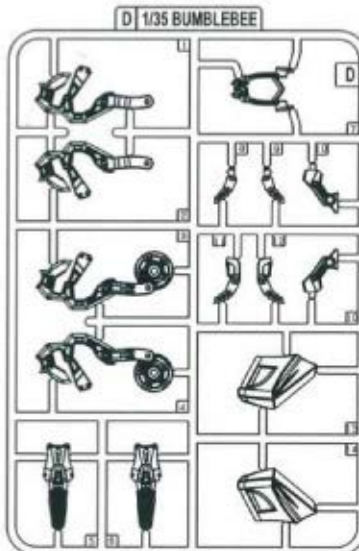
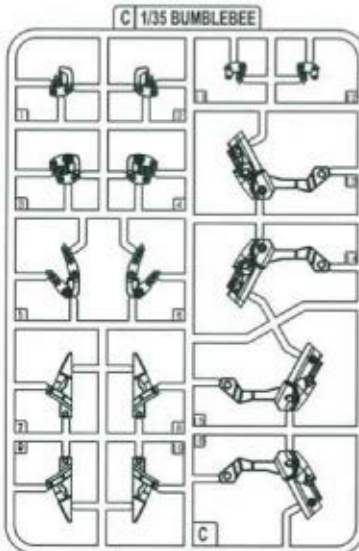
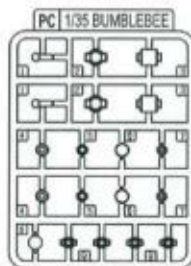
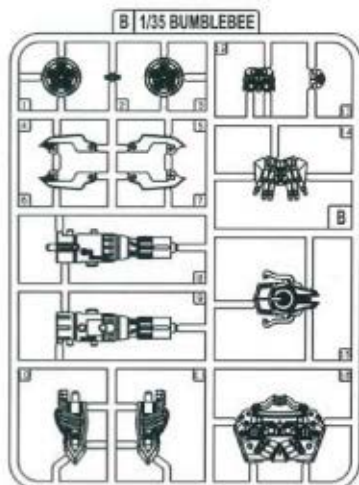
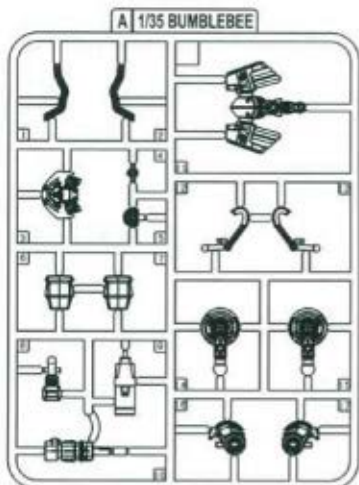

※ランナー図は実際の商品と多少異なる場合がありますが、パーツの位置は変わりません。組み立てには支障ありません。

E 1/35 BUMBLEBEE

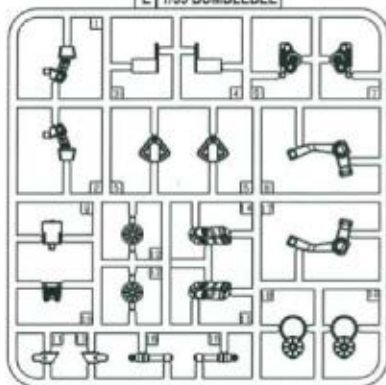

F 1/35 BUMBLEBEE

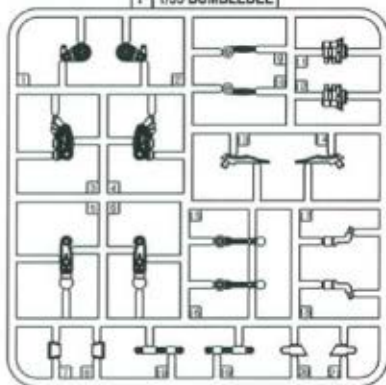

G 1/35 BUMBLEBEE

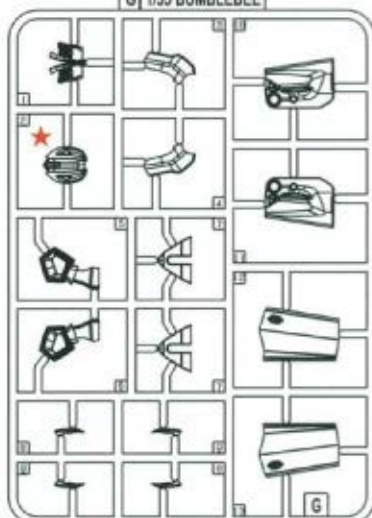

H 1/35 BUMBLEBEE

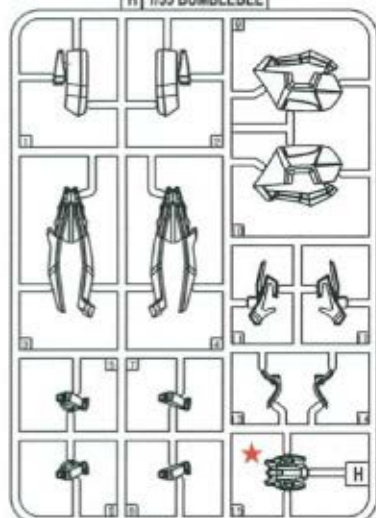

★のパーツはリアルな彩色を再現するため、ランナーから外して封入しております。

I 1/35 BUMBLEBEE

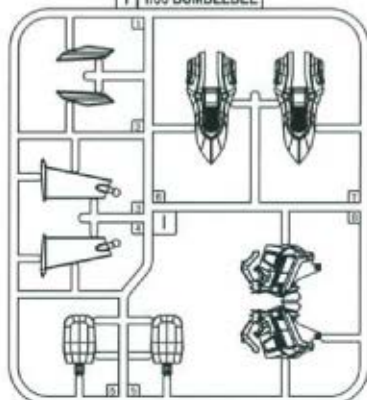

J 1/35 BUMBLEBEE

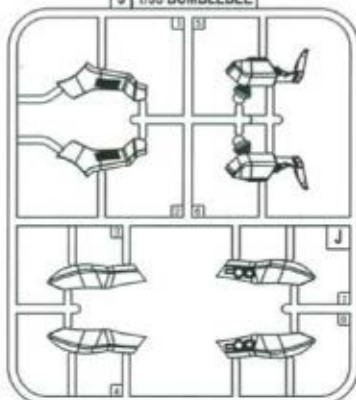

K 1/35 BUMBLEBEE

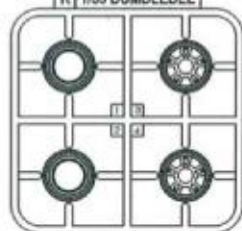

L 1/35 BUMBLEBEE

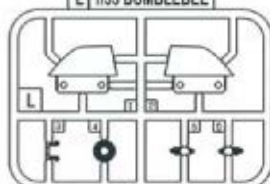

部品を紛失したり破損されたお客様の為に部品販売サービスを行っております

【インターネット通販】通販サイト コッペパン <http://www.coppepan.jp/>

【お電話でのお問い合わせ】03-5680-8850

株式会社タカラトミービジネスサービス 電話通販係

受付時間：月～金曜日（祝・祭日を除く） 10:00～12:00/13:00～17:00

※お問い合わせ時期によっては販売終了の可能性がございますのでご了承ください。

※細いパーツをランナーから切り離す時はご注意ください。

1

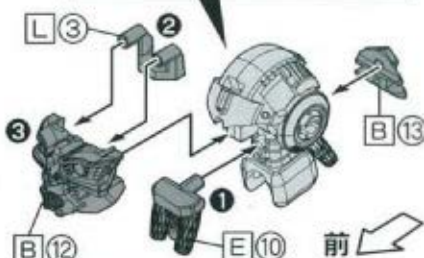
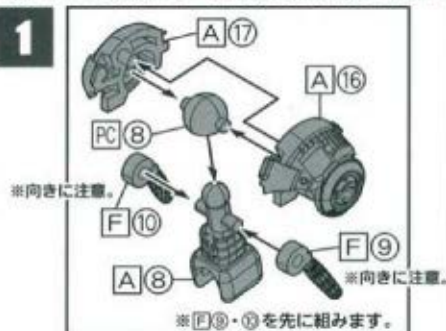

2-1



2-2

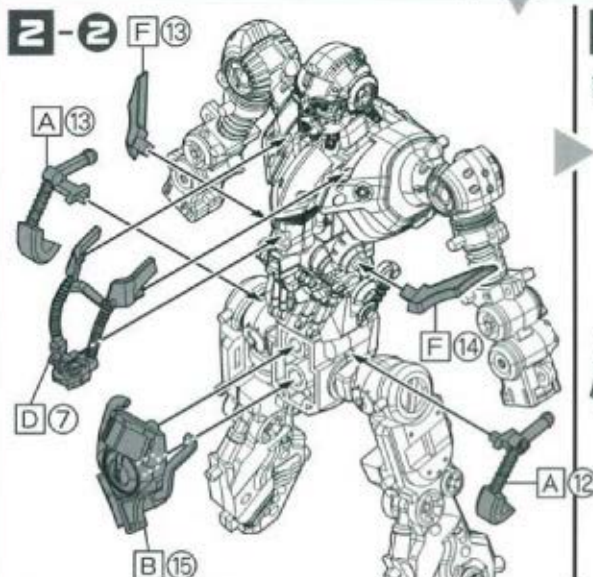

2-3

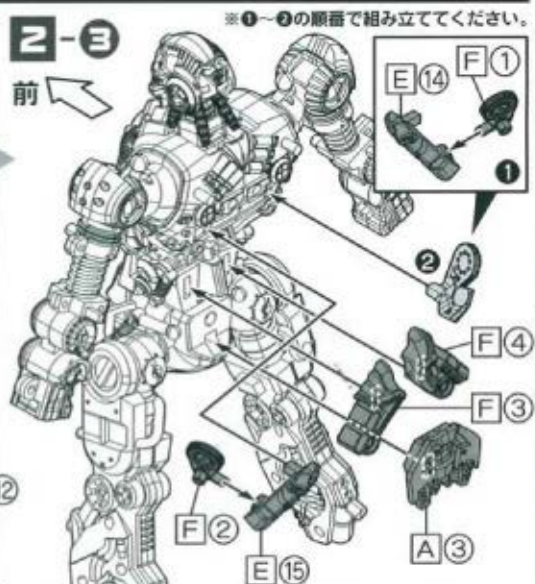

3

〈右足〉

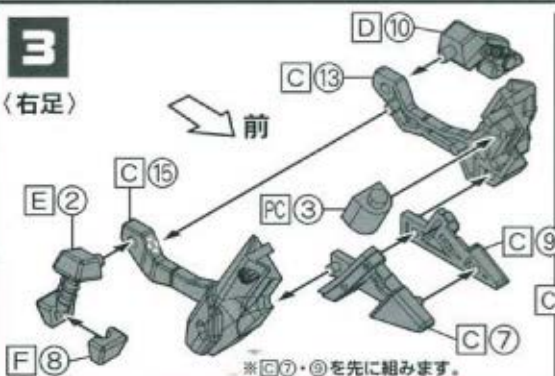

〈左足〉

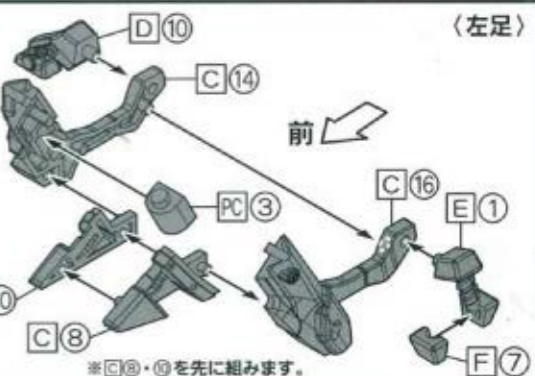

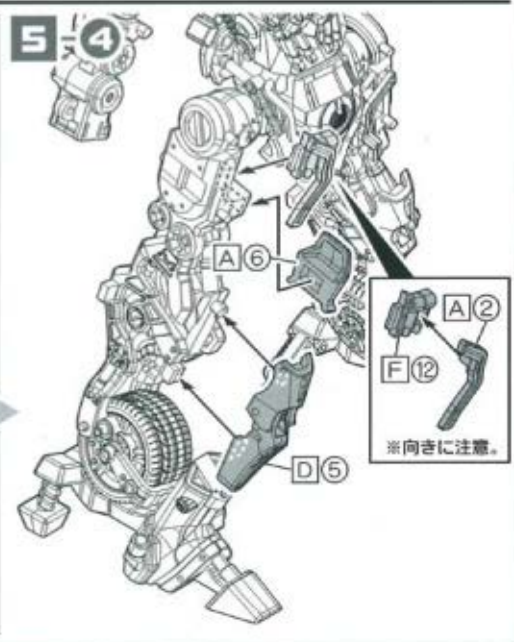
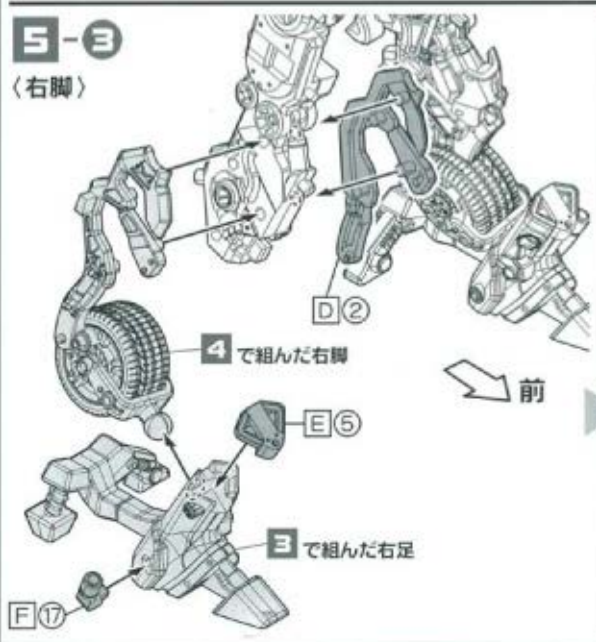
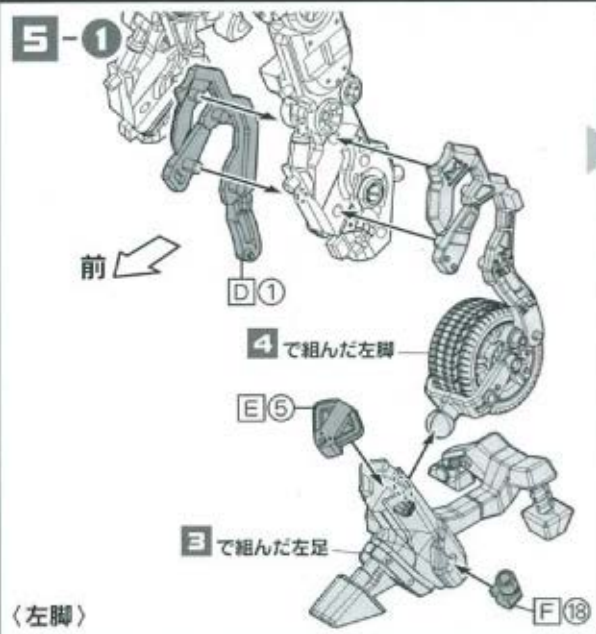
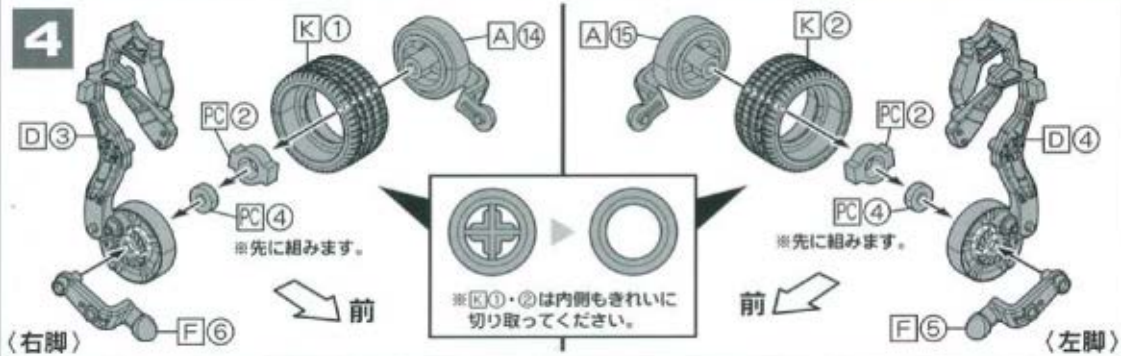

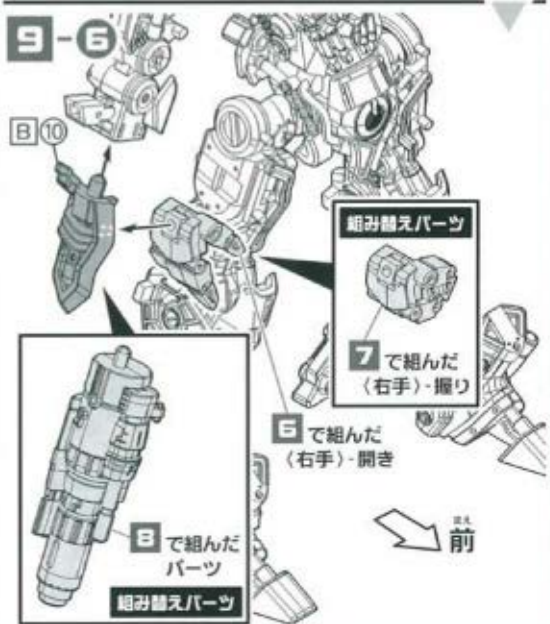
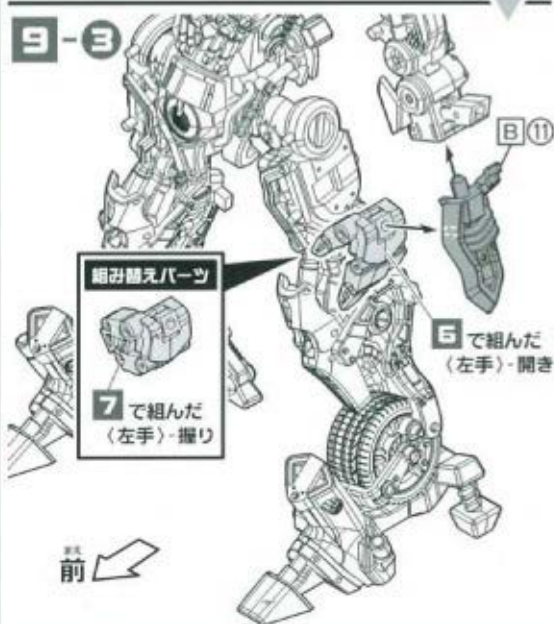
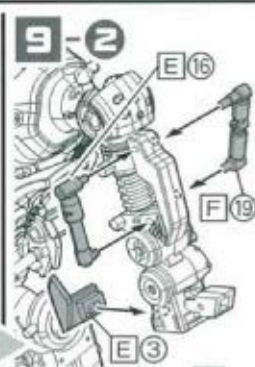
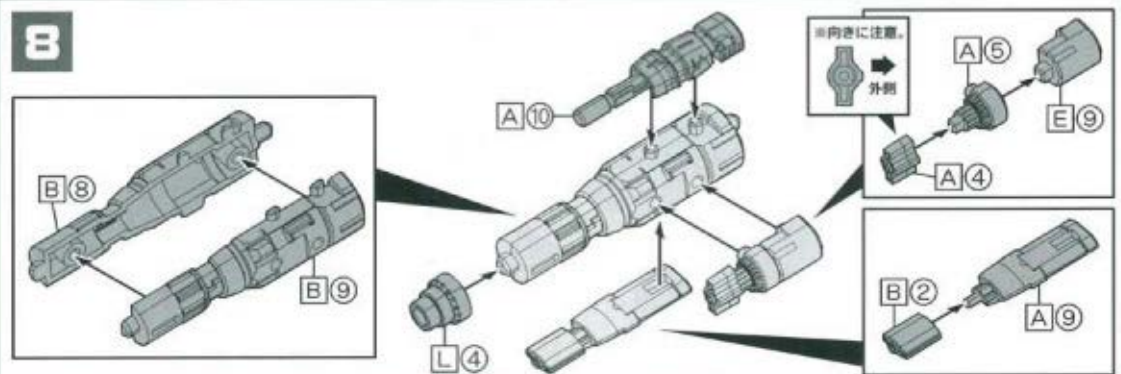
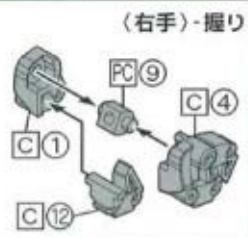
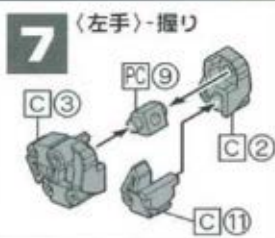
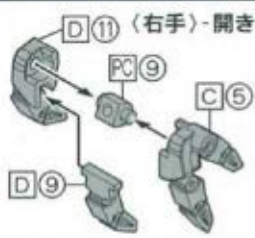

10

組み立て前の注意!

※頭部には2つのタイプがあります。お好みで選択してください。
 ※本取り扱い説明書ではオープンフェイスタイプで組み立てています。

オープンフェイス



バトルマスク

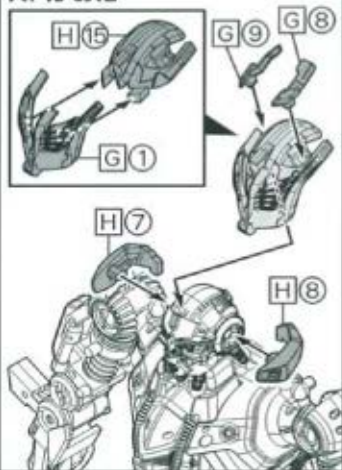

11

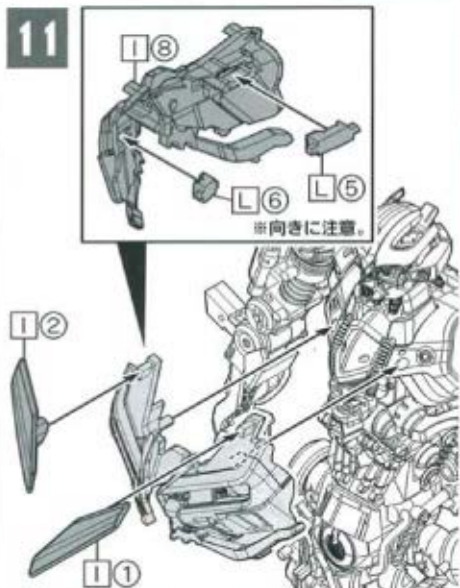

12-1



12-2

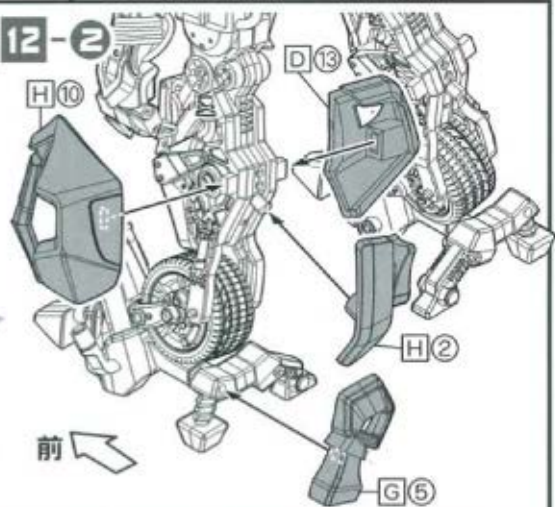

12-3

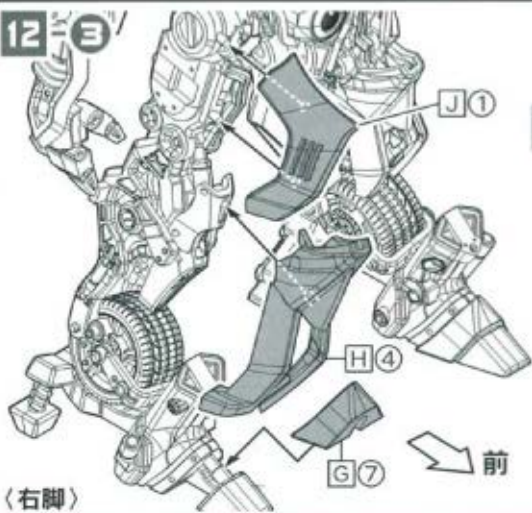

12-4

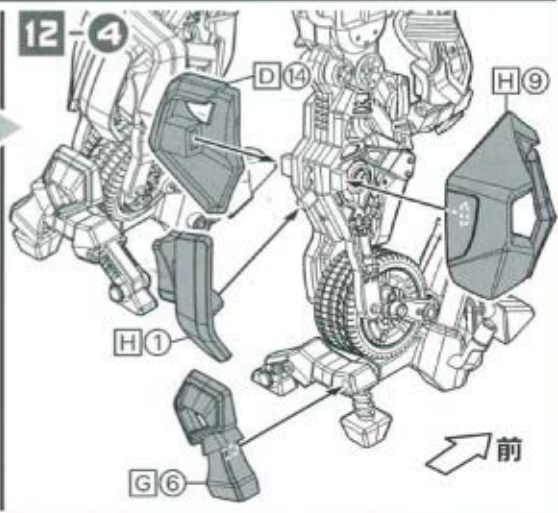

13



〈左腕〉

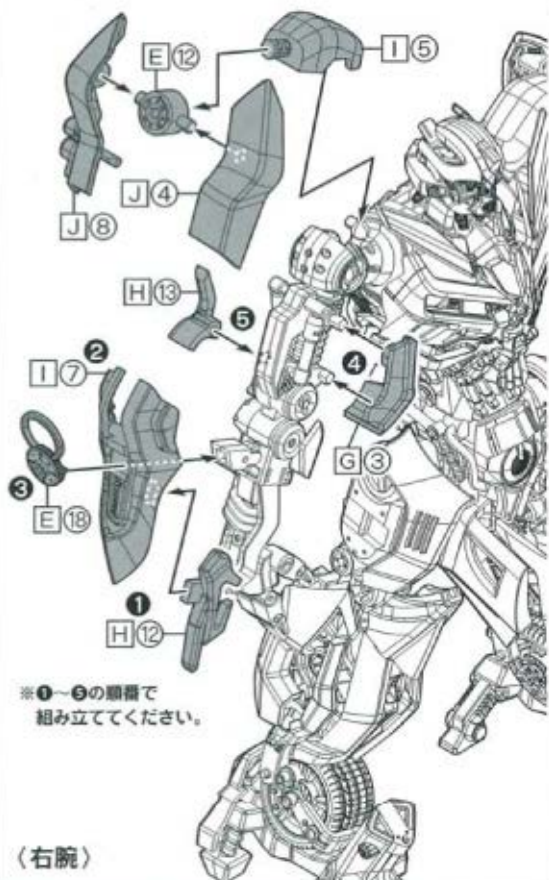

〈右腕〉

14



〈左側〉

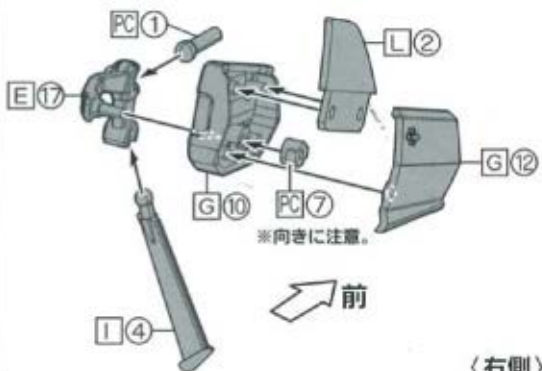

〈右側〉

15

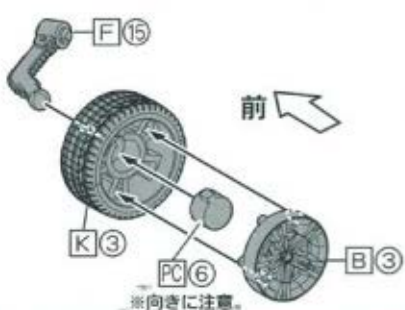

〈左側〉

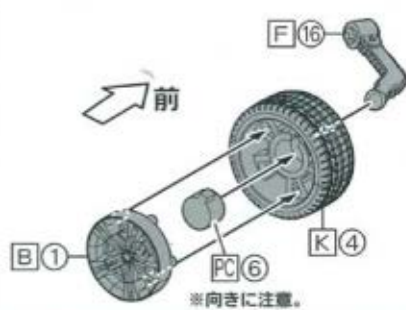

〈右側〉

16



17

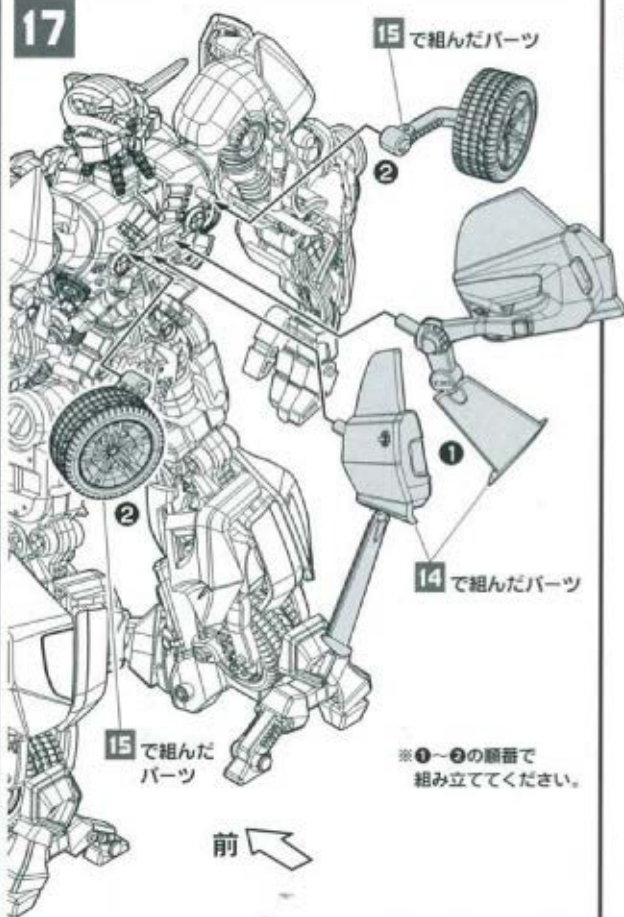

※①～③の順番で組み立ててください。

完成



COLOR GUIDE

- ※塗装をお楽しみ頂く場合は右の基本色をご覧ください。
- ※塗装にはより安全な「水性塗料」のご使用をおすすめします。
- ※ABS樹脂部分への塗装は破損する恐れがありますので、塗装はおすすめできません。
- ※カラー配合は参考値であり、写真とカラーガイドの色は異なる場合があります。
- ※本カラーガイドは(株)GSIクレオス様のご協力により「Mr.カラー」で作成しています。

「Mr.カラー」についてのお問い合わせは下記にお願いします。
 株式会社GSIクレオス サービス係 (03) 5211-1844
 受付時間 午前10:00～午後5:00 (土日祝祭日除く)

FRONT



REAR



- 外装等のイエロー
C4イエロー (60%)
+C58黄褐色 (40%)
- 外装等のブラック
C2ブラック (100%)
- 胸部等のシルバー
SM06クロームシルバー (100%)
- 肩アーマーのレッド
C3レッド (70%)
+C6グリーン (20%)
+C1ホワイト (10%)
- ボディ・武器等のガンメタル
SM03スーパーアイアン (80%)
+C2ブラック (20%)
- 目等のクリアブルー
C50クリアブルー (100%)
- テールランプのクリアレッド
C47クリアレッド (100%)

※写真は試作品を使用しています。

BUMBLEBEE キャラクター解説

※データは設定上のものです。

地球人とトランスフォーマーとの橋渡し役として、いつの時代も愛されるバンプルビー。旧アニメシリーズでは「バンプル」の名前で活躍しており、この名前でご記憶の方も多ことだろう。バンプルビーの原型は、タカラ(現・タカラトミー)のオリジナルS F玩具シリーズ『ミクロマン』から1983年に発売された「ミクロロボットCARフォルクスワーゲン」。1984年に『タイアクロン』と『ミクロマン』の1985年玩具が海外進出を果たし『TRANSFORMERS』がスタートすると、バンプルビーの名前で正統の車田オートボットの一角となる。日本では翌1986年にサイバロン情報局バンプルとして発売された。アニメでの活躍もあってバンプルビーの人気は海外でも高く、プリテンドー、アクションマスターなどの新コンセプトが登場するたびにリメイクされる。オートボットの代表戦士の1人となる。

2007年から始まった実写映画シリーズでは、主人公サム・ウィットウィッキーとのファースト・コンタクトという物語上重要な役回りを担う。当初は1977年型の中古カマロの姿で登場。劇中で最新のコンセプトカーをスカンしてモデルチェンジと、トランスフォーマーの特殊な擬態能力を示すのにも一役買っている。また戦闘時にマスクを装着するも特徴で、これによって愛嬌ある音程の姿から勇敢な戦士への変化を、視覚的に表現している。第2作『リベンジ』では、チェーンナップされた2009年型カマロに変形し、ロボットモードの武器やディテールなどにも若干の変化が加えられた。最新作『DARK OF THE MOON』でもリアスポイラーの追加など、更なるアップグレードが施されている。

PROFILE

オプティマスたちに先駆けて地球に潜入し、オールスパークの行方を追っていたオートボット戦士。体力的には決して恵まれてはいるわけではないが、勇敢で機転が利き、情報活動を得意としている。地球上に墜落したメガトロンが発見者であるアーチボルド・ウィットウィッキーの玄孫サムに接触し、彼の「初めての事」となった。サムの同級生ミカエラに対する意を伝達したり、オールスパークを狙うディセプションの襲撃から守ったりと活躍。サムとは強い友情で結ばれる。

『リベンジ』においては大学に行くために家を離れるサムからオートボットのもとに戻ろうと言われて涙(?)を流すなど、より人間的な感情表現を身につける。後輩的な立場のスキップ&マッドフラップの面倒を見たり、砂漠の戦いではランページ、ラウィッジを一蹴したりと、戦士としての強さも見せた。

サイバロン星におけるタイガーバックスの戦いで発声機能を損傷しており、地球人とのコミュニケーションにはもっぱらラジオで拾った音楽や映画の音声を使用する。そうしたハンディをほとんど感じさせないほど、性格は前向きで明るい。友を想っての行動が時としてやり過ぎになってしまうこともあるが、それもまたやんちゃ坊主のような彼の性格を表していると言えるだろう。

WEAPONS

- ・モーターディバリーシステム
肩に2基備わった10連発の迫撃砲。ラケットによる改造が加えられ、センサーをオーバーロードさせるフラッシュ爆弾、高食ガスクレナード、焼夷弾、吸着爆弾、震動弾など多様な弾頭を発射することができる。射程距離は約640m。
- ・ソーラーアクセラレーターウェポン
右腕が変形した粒子加速砲。全身の外装を覆っているソーラーレセプターから集めた光子を衝撃波の形で発射する。映画第1作でデバスターを倒した他、『リベンジ』冒頭のキッチン用品トランスフォーマーを片付けるのにも使用された。

SPEC

- 身長: 9.9m 体重: 1.6t
- 最高速度(ビークルモード): 370km/h
- エンジン出力(ビークルモード): 450馬力
- 最大牽引重量(ビークルモード): 50t
- 体力 6 地位 5
- 知力 8 高気 10
- 速度 6 火力 3
- 耐久力 5 技能 9

キャラクターコード LEDM LAUD KTBBE

PCサイトで遊ぶ!

ホームページでキャラクターコードを入力して
 トランスフォーマーネットワーク
 のサービスを受けよう!
<http://tf.takaratomy.co.jp/>

モバイルサイトで遊ぶ!

SNSやアプリでキャラクターコードを入力して
 サービスを受けよう!
 (一部有料)



株式会社 タカラトミー

タカラトミーでは、「子どもたちに安全で楽しいおもちゃを」を第一に考えております。そのため、常に製品に對し研究、改良を行っており、お買い上げ時期によって同一製品の中にも多少異なるものや、パッケージの写真やイラストなどと異なる場合がございますがご了承ください。製品につきましては、万全の注意を払って製造に当たっておりますが、万一お買い上げのものがご不明な点ございましたら下記までご連絡ください。

株式会社 タカラトミー お客様相談室

〒124-8511 東京都葛飾区立石7-9-10 TEL 03-5650-1031
 〒532-0003 大阪府大阪市淀川区宮前3-3-31 TEL 06-6395-1031

●電話番号受付 同一番号(平日・平日を除く) 10～17時 受付時間(お休みの日にはお休みです)

●お問い合わせ先(メール)インターネット<http://www.takaratomy.co.jp>

©TOMY

メタデックキャンペーンにも応募しよう!