

この度は、タカラトミー「GG01 ガオグランナーレオ」をお買い上げいただきまして、誠にありがとうございます。
ご使用前にこの取扱説明書(本紙)をよくお読みください。また、読み終わった後は、必ず保管しておいてください。

警告 (けいこく)
保護者の方へ必ずお読みください。

●小部品があります。誤飲・窒息の危険がありますので、3才未満のお子様には絶対に与えないでください。

注意 (ちゅうい)

●変形部分や関節など可動部の隙間には指などを入れないでください。はさまれて怪我をする恐れがあります。
●乗り物ではありません。事故のもとになりますので商品の上には乗らないでください。
●ぶついたり、ふりまわすなど乱暴な遊びをしないでください。
●可動部を無理な方向へ引っ張ったり曲げたりしないでください。破損する恐れがあります。
●プラスチック袋を頭から被ったり、顔を覆ったりしないでください。窒息する恐れがあります。
●思わぬ事故の恐れがありますので、ご使用後は3才未満のお子様の手の届かない所に保管してください。

- (お願い)
- 包装材料は開封後すぐに捨ててください。
 - ご使用前に、取扱説明書(本紙)をよくお読みください。
 - また、読み終わった後は必ず保管してください。
 - 商品を持ち運ぶ際は、取り付けた部品などを持たず、商品をしっかりと持ってください。
 - 製品の仕様上、合体や変形の動作を行うと色が移ったり、彩色部やラベルが剥がれることがあります。予めご了承ください。
 - 部品を取り付けの際に取り付け部が白くなる場合があります。予めご了承ください。

※商品によっては複数枚の取扱説明書が入っている場合がございます。またその際、取扱説明書内の説明文にて別売り等の表現をしています。ご了承ください。

セット内容



■ガオグランナーレオ(ロボ上半身)×1

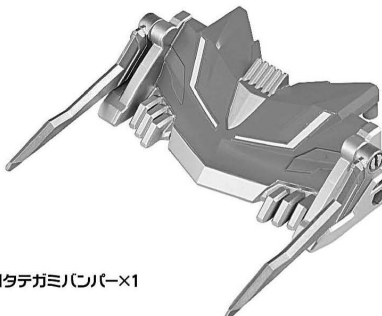

■タテガミフィン×1



■クローウィング×2

●取扱説明書(本紙)×1
●ラベル×1

ガオグランナーレオの組み立て方

- 図のようにタテガミフィンを上から取り付けます。
タテガミフィン
- 図のようにタテガミフィンを持ち上げます。(※左右)
タテガミフィン
- クローウィングの取り付け方
はじめに図のパーツを左右とも持ち上げておきます。
- 図のようにクローウィング(左右)を取り付けてください。(取り付け部を少し上げると取り付けやすいです。)
クローウィング
※横から見た図
- 4で持ち上げた左右のパーツを下げます。
- ラベルを図やパッケージを参考に番号をよく見て貼ってください。
16
17
ガオグランナーレオ完成!

ガオグランナーレオ タイプチェンジの仕方

ノーマル

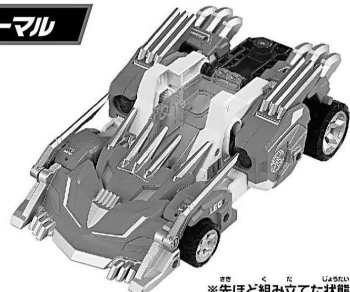

※先ほど組み立てた状態です。

ターボファイヤー

図のようにタテガミフィンを展開した状態です。

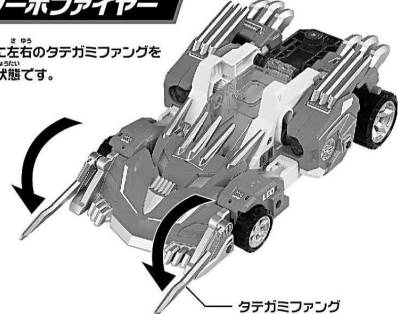

タテガミフィン

トルクロック

クローウィング

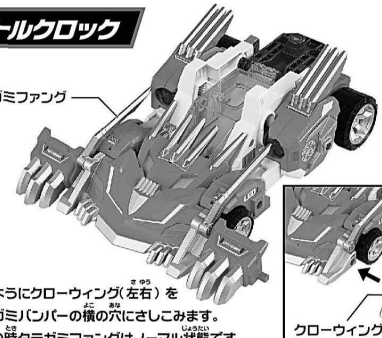

図のようにクローウィング(左右)をタテガミフィンの横の穴にさしこみます。
※この時タテガミフィンはノーマル状態です。

クローウィング

ガオグランナーレオ ロボ上半身への変形の仕方

- 1** ①図のようにタテガミバンパーを取り外し、
②矢印の方向にタテガミファンングを動かします。
③拳を動かし、④クローウィングを取り外します。

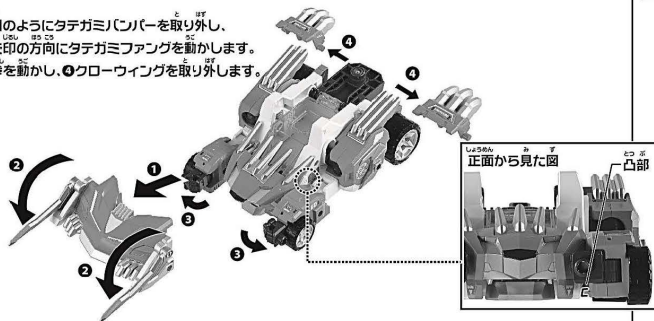

- 2** 図のように左右の腕部を90度下ろします。



※ビークルに戻す時は腕ユニットにある凸部を、図の凹部に入れて戻してください。

- 3** ①図のように左右の腕ユニットを開きます。
②図のように左右の腕部を90度回転します。

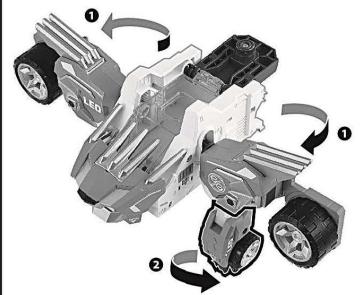

- 4** 図のタイヤユニットを180度後ろにたたまめます。

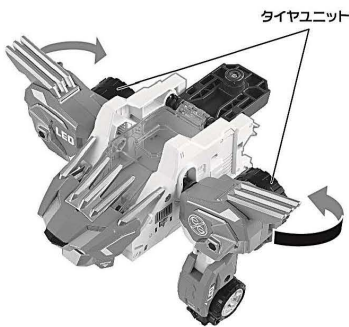

- 5** 図のように頭部ユニットを180度起こします。

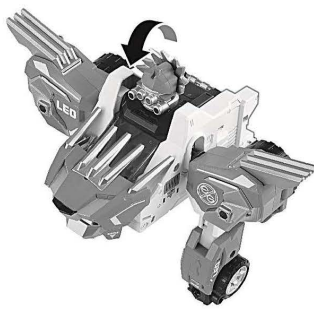

- 6** ①両腕を図のようにカチツと音がするまで上げます。
②図の部分を上側にスライドし、③下アゴを開きます。
④図のように頭を180度回転させ正面に向けます。

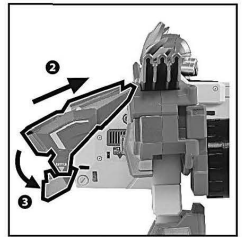
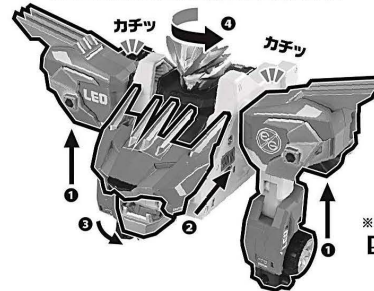

※横から見た図

※ビークルに戻す時は、上げた両腕を必ず下げて⑤の状態にしてから逆の手順で戻してください。

- 7** 図のように背中にもタテガミバンパーを取り付けます。

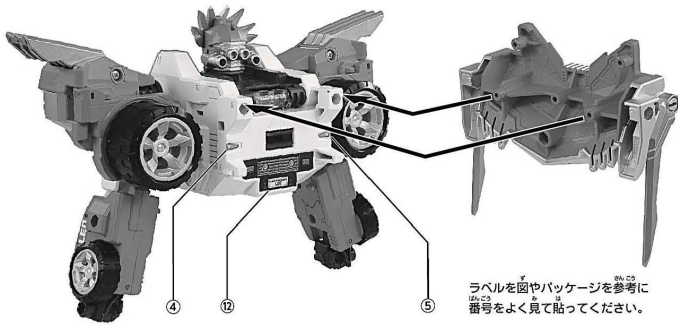

ラベルを図やパッケージを参考に番号をよく見て貼ってください。

ガオグランナーレオ ロボ上半身完成!

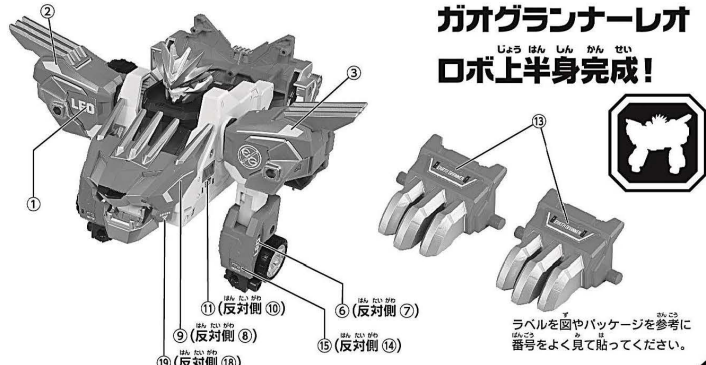

ラベルを図やパッケージを参考に番号をよく見て貼ってください。

別売りの GG03 ガオグランナーチータと合体させてアースグランナーレオチータを完成させよう!

このロゴのものは、ロボ下半身として合体できます。



GG03 ガオグランナーチータ (別売り)

キズが合体!

※分離させる時は、下部の解除レバーを矢印の方向(真後ろ)に引っ張りながら外してください。

※横から見た図

別売りのコアグランナートミカシリーズと一緒に、サウンド&ライト遊びを楽しもう!

CG01 コアグランナーレオトミカ(別売り)



※このロゴがついている物が対応しているコアグランナートミカです。

※詳しい遊び方は、コアグランナーレオトミカの取扱説明書を参照ください。

別売りのコアグランナーレオトミカとガオグランナーレオとの遊び方

- ①タテガミシールドを上げます。
②キャノピーを矢印の方向に開きます。

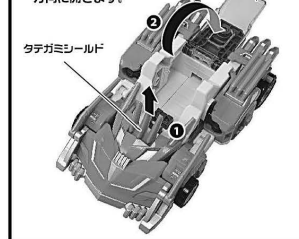

- ①レオトミカ後部の凸部を矢印の穴に入れます。
②ボンネット部分を指して「カチツ」と音が鳴るまでしっかり押し込みます。

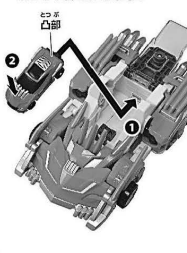

「音声〜BGM」が鳴り、フロントウィンドウに紋章が浮かび上がります。(紋章は一定時間経過すると消えます。)キャノピーを閉じた後、タテガミシールドを下ろします。



キャノピーからレオトミカのルーフトランを繰り返し押していくといくつかの音声が順番に鳴っていききます。(音声は一巡するとルーフトラン。たまにレア音声が鳴ります。)

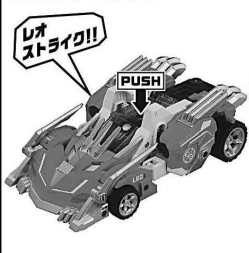

レオトミカの取り外し方

- ①タテガミシールドを上げます。
②キャノピーを矢印の方向に開きます。

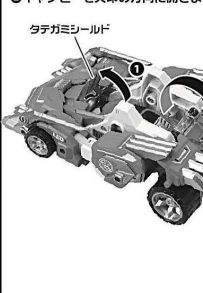

ガオグランナーレオトミカを押し上げて下さい。レオトミカが外れます。



図のようにフロントのスペースに指を入れ、レオトミカを引き上げ取り外します。

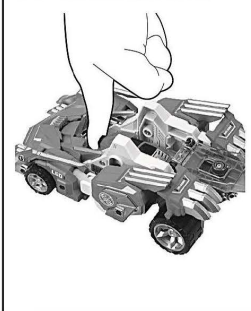

株式会社 タカラトミー
〒124-8511 東京都葛飾区立石 7-9-10

タカラトミーグループ お客様相談室 24時間受付
0570-041031
電話受付時間 10〜17時
月曜〜金曜(土日祝日を除く)
www.takaratomy.co.jp/support/index.html

アースグランナーの玩具
情報をすくすくチェック!!
www.takaratomy.co.jp/products/tomica/earthgranner/

この度は、タカラトミー「GGO2 ガオグランナーイーグル」をお買い上げいただきまして、誠にありがとうございます。
ご使用前にこの取扱説明書(本紙)をよくお読みください。また、読み終わった後は、必ず保管しておいてください。

警告 (けいこく)
保護者の方へ必ずお読みください。

●小部品があります。誤飲・窒息の危険がありますので、3才未満のお子様には絶対に与えないでください。

注意 (ちゅうい)

●変形部分や関節など可動部の隙間には指などを入れしないでください。はさまれて怪我をする恐れがあります。
●乗り物ではありません。事故のもとになりますので商品の上には乗らないでください。
●ぶつけたり、ふりまわすなど乱暴な遊びをしないでください。
●可動部を無理な方向へ引っ張ったり曲げたりしないでください。破損する恐れがあります。
●プラスチック袋を頭から被ったり、顔を覆ったりしないでください。窒息する恐れがあります。
●思わぬ事故の恐れがありますので、ご使用後は3才未満のお子様の手の届かない所に保管してください。

- (お願い)
- 包装材料は開封後すぐに捨ててください。
 - ご使用前に、取扱説明書(本紙)をよくお読みください。
 - また、読み終わった後は必ず保管してください。
 - 商品を持ち運ぶ際は、取り付けた部品などを持たず、商品をしっかり持ってください。
 - 製品の仕様上、合体や変形の動作を行うと色が移ったり、彩色部やラベルが剥がれることがあります。予めご了承ください。
 - 部品を取り付けの際に取り付け部が白くなる場合があります。予めご了承ください。

※商品によっては複数枚の取扱説明書が入っている場合がございます。またその際、取扱説明書内の説明文にて別売り等の表現をしています。ご了承ください。

セット内容



■ガオグランナーイーグル(ロボ上半身)×1



■翼J(ツ)(R)×1



■翼J(ツ)(L)×1



■ガトリングクロー×2



■ジャックバック(尾翼)×1

●取扱説明書(本紙)×1
●ラベル×1

ガオグランナーイーグルの組み立て方

1 図のようにガトリングクロー(左右)を取り付けます。

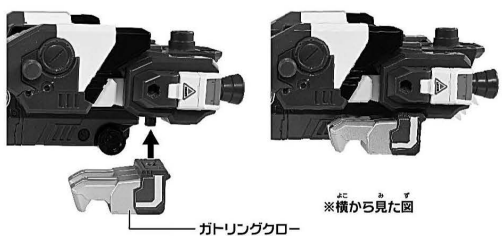

※横から見た図

ガトリングクロー

2 図のように頭部ユニットを180度起こします。



ラベルを図やパッケージを参考に番号をよく見て貼ってください。

⑬ (反対側⑭)

3 ジャックバックを向きに注意して、取り付けます。

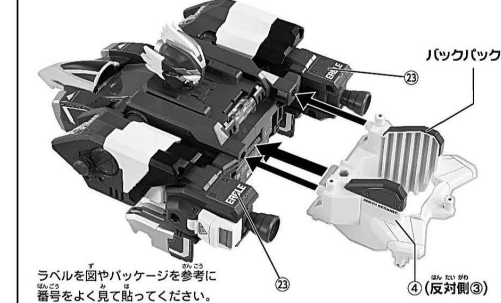

ラベルを図やパッケージを参考に番号をよく見て貼ってください。

⑮

⑯ (反対側⑰)

4 頭部ユニットを再び後方へ戻します。



5 図のように翼J(ツ)を上下の向きを注意して左右に取り付けます。



※天面に穴が空いてない方が上です。

翼J(ツ)(R)

翼J(ツ)(L)

ガオグランナーイーグル完成!

ガオグランナーイーグル タイプチェンジの仕方

ノーマル

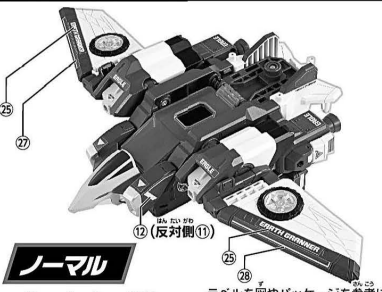

※先ほど組み立てた状態です。

ラベルを図やパッケージを参考に番号をよく見て貼ってください。

エアトルネード

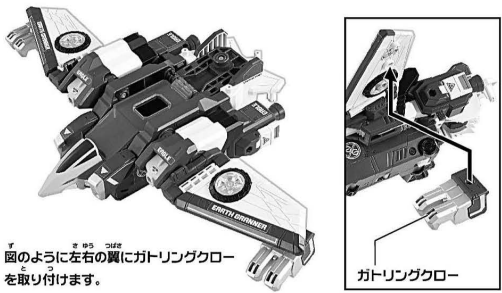

図のように左右の翼にガトリングクローを取り付けます。

ガトリングクロー

スクリューウェーブ



図のように左右の翼を垂直に起こした状態です。

ガオグランナーイーグル ロボ上半身への変形の仕方

1 図のように左右の翼を垂直に起こします。
(ガトリンググロー(左右)は外しておきます)。

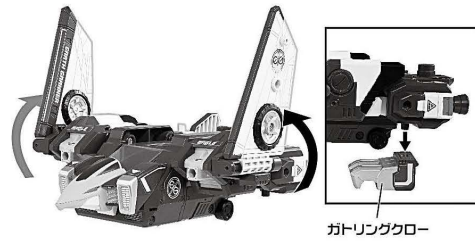

2 図のように左右の腕部を90度下ろします。



3 ①図のように左右の腕のカバーを開き、②図のパーツを回転させてこぶしを出し、③再びカバーを閉じます(反対側も同じ)。

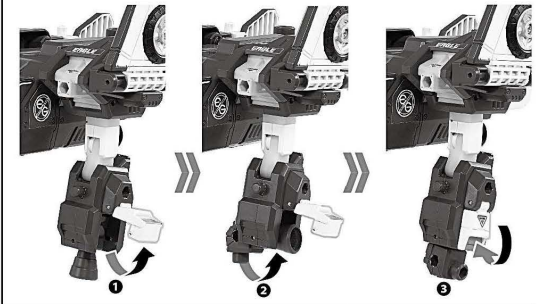

4 図のように頭部ユニットを180度起こします。

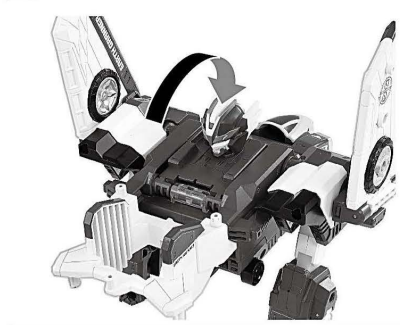

5 ①バックパックを外して、②図のように向きを変えてから、③再度取り付けます。

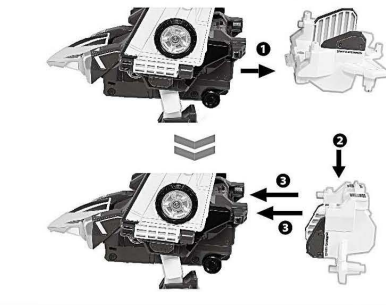

6 図の部分を、カチッと音がするまで、斜めにスライドします。

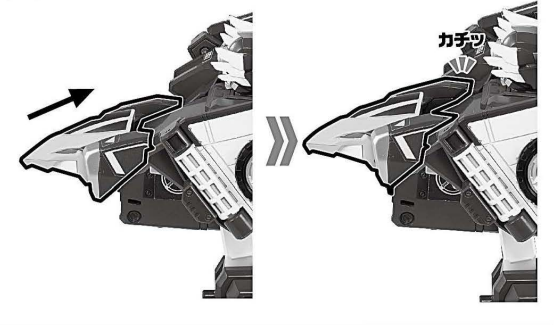

7 ①左右の翼を図の位置に傾け、②図のように頭を180度回転させ正面に向けます。

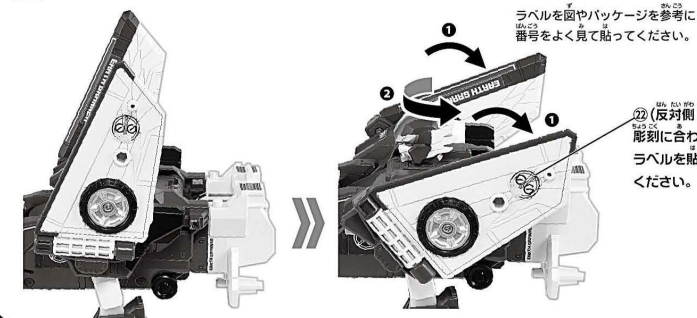

ガオグランナーイーグル ロボ上半身完成!

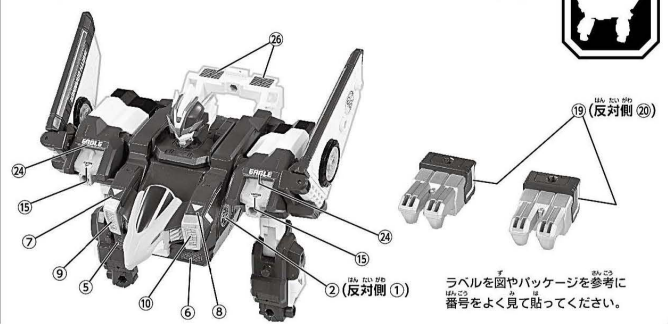

別売りのGG04 ガオグランナーシャークなどのマシンとキズナ合体させよう!

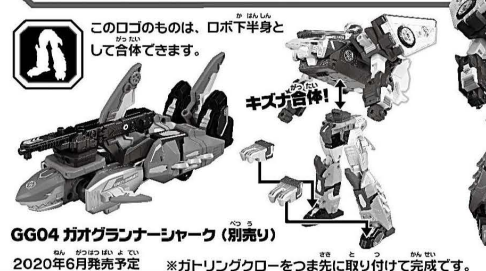

完成!アースグランナーイーグルシャーク

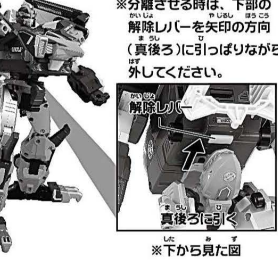

別売りのコアグランナー トミカシリーズと一緒に、サウンド&ライト遊びを楽しもう!



別売りのコアグランナーイーグルトミカとガオグランナーイーグルとの遊び方



①イーグルトミカ後部の凸部を矢印の穴に入れます。
②ボンネット部分を指で「カチッ」と音が鳴るまでしっかり押し込みます。

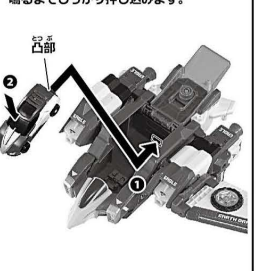

「音声~BGM」が鳴り、フロントウィンドウに数層が浮かび上がります。(数層は一定時間経過すると消えます。) キャンピーを閉じます。



キャンピーを矢印の方向に開きます。カチッ音が鳴ります。カチッ音が鳴ると、イーグルトミカが自動的に起動します。(音声は一連するとループします。) たまにリア音声が鳴ります。

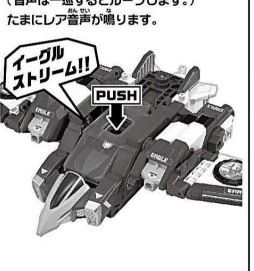

イーグルトミカの取り外し方
キャンピーを矢印の方向に開きます。



ガオグランナーイーグル前面の矢印の突起を押し上げてください。イーグルトミカが外れます。



図のようにフロントのスペースに指を入れ、イーグルトミカを引き上げ取り外します。

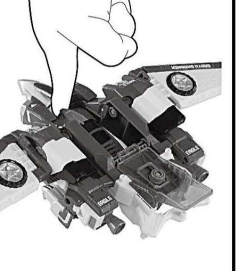

株式会社 タカラトミー
〒124-8511 東京都葛飾区立石 7-9-10
タカラトミーでは子どもたちに安全で楽しいおもちゃを第一に考えております。そのため常に製品に改良を加え、改良を行っており、お買い上げ時期によって同一製品の形や色、パッケージのデザインやイラストなどが異なる場合がございます。ご了承ください。製品につきましては、万全の注意を払って製造に当たっておりますが、万一お気付きの点がございましたら右記までご連絡ください。

タカラトミーグループ お客様相談室 おかけ間違いのないようご注意ください
0570-041031
電話受付時間 10~17時
月曜日~金曜日(土日・祝日を除く) 024-292-0001(受付)
www.takaratomy.co.jp/support/index.html

アースグランナーの玩具
情報を今すぐチェック!!
www.takaratomy.co.jp/products/tomica/earthgranner/

この度は、タカラトミー「GG03 ガオグランナーチータ」をお買い上げいただきまして、誠にありがとうございます。
ご使用前にこの取扱説明書(本紙)をよくお読みください。また、読み終わった後は、必ず保管しておいてください。

©TOMY/アースグランナー・テレビ大阪

135210

警告 (けいこく)
保護者の方へ必ずお読みください。
●小部品があります。誤飲・窒息の危険がありますので、3才未満のお子様には絶対に与えないでください。

注意 (ちゅうい)
●変形部分や関節など可動部の隙間には指などを入れないでください。はさまれて怪我をする恐れがあります。
●乗り物ではありません。事故のもとになりますので商品の上には乗らないでください。
●ぶつかけたり、ふりまわすなど乱暴な遊びをしないでください。
●可動部を無理な方向へ引っ張ったり曲げたりしないでください。破損する恐れがあります。
●プラスチック袋を頭から被ったり、顔を覆ったりしないでください。窒息する恐れがあります。
●思わぬ事故の恐れがありますので、ご使用後は3才未満のお子様の手の届かない所に保管してください。

- (お願い)
- 包装材料は開封後すぐに捨ててください。
 - ご使用前に、取扱説明書(本紙)をよくお読みください。また、読み終わった後は必ず保管してください。
 - 商品を持ち運ぶ際は、取り付けた部品などを持たず、商品をしっかりと持ってください。
 - 製品の仕様上、合体や変形の動作を行うと色が変わったり、彩色部やラベルが剥がれることがあります。予めご了承ください。
 - 部品を取り付けた際に取り付け部が白くなる場合があります。予めご了承ください。

セット内容



■ガオグランナーチータ(ロボ下半身)×1



■アクセルソード/ガン×1

(ソード)

(ガン)

- 取扱説明書(本紙)×1
- ラベル×1

※商品によっては複数枚の取扱説明書が入っている場合がございます。またその際、取扱説明書内の説明文にて別売り等の表現をしています。予めご了承ください。

ガオグランナーチータの組み立て方

1 図のようにガンにソードを差し込みます。

ガン

ソード

アクセルガン

2 図のようにアクセルガン裏面の凹部とチータ本体の凸部をはめこみます。

アクセルガン

ガオグランナーチータ完成!

ラベルを図やパッケージを参考に番号をよく見て貼ってください。

⑤(反対側 ④)

③(反対側 ③)

⑧(反対側 ⑧)

①(反対側 ①)

ガオグランナーチータ ロボ下半身への変形の仕方

1 図のようにアクセルガンを取り外します。

2 図のように腹部分を90度回転させます。

3 図のすね(パーツ)部を左右とも前に出します。

4 図のように左右のかかととパーツを起こします。

5 ①図の部分を180度回転し、②脚を広げます。

ラベルを図やパッケージを参考に番号をよく見て貼ってください。

ガオグランナーチータ ロボ下半身完成!

ラベルを図やパッケージを参考に番号をよく見て貼ってください。

別売りのガオグランナーレオとのキズナ合体の仕方

1 ガオグランナーレオの取扱説明書をもとに上半身を
図の状態にしておきます。



GG01 ガオグランナーレオ (別売り)

2 ガオグランナーレオの下半身の脚の穴に
クローウイングを左右取り付けます。

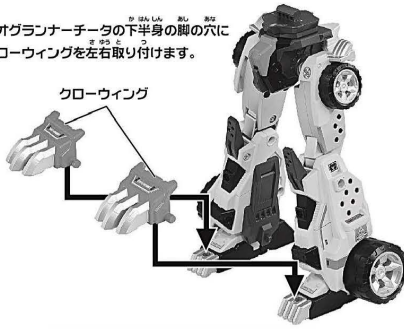

3 図のように上半身と下半身を合体させます。



キズナ合体!



ホイールチャージ
フルスロットル!

かんせい
完成!アースグランナー
レオチャータ

図のタイヤユニットを
180°前に展開させると
ホイールチャージフルスロットル
(必殺技発動)形態になります。

武器の持たせ方

武器はアクセルガン▶アクセルソードの
2形態に変形し手に持たせることが可能です。

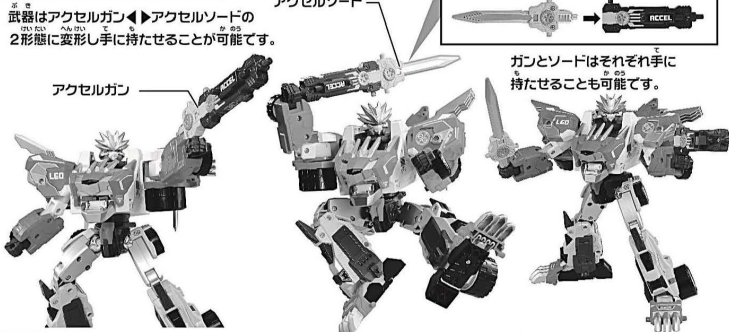

ソードの柄をガンの穴に差し込みます。

ガンとソードはそれぞれ手に
持たせることも可能です。

アクセルガンは図の部分に取り付けることができます。

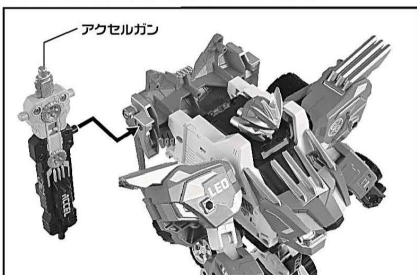

上半身と下半身の分離の仕方



ガオグランナーレオと同様の手順で、別売りの
ガオグランナーイーグルとのキズナ合体遊びもできます。

※変形の仕方はガオグランナーイーグルの
取扱説明書をご確認ください。

かんせい
完成!アースグランナー
イーグルチャータ



GG02 ガオグランナーイーグル (別売り)

別売りのコアグランナートミカシリーズと 一緒に、サウンド&ライト遊びを楽しもう!

CG01 コアグランナートミカ (別売り)



※詳しい遊び方は、コアグランナートミカの取扱説明書を参照ください。

別売りのコアグランナートミカとのキズナ合体遊びの仕方

ガオグランナーレオにレオトミカを組み込んだ
状態で、ロボ上半身に變形させます。

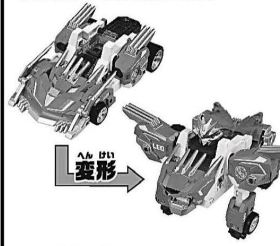

※変形の仕方はガオグランナーレオの
取扱説明書をご確認ください。

ガオグランナーレオをロボ下半身に
變形させます。

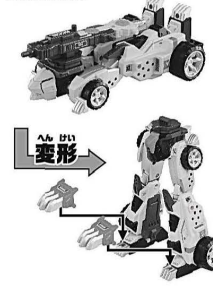

上半身と下半身を合体させます。「キズナ合体!」
の音が鳴り、フロントウィンドウに紋章が
浮かび上がります。
(紋章は一定時間経過すると消えます。)

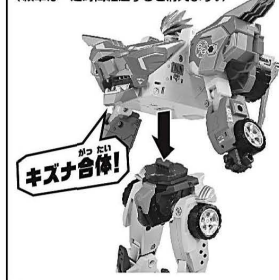

頭部を押すとBGMが鳴ります。
繰り返し押し続けていくにつかの音が
順番に鳴っていきます。
(音は一連するとループします。)



ロボ状態からレオトミカを組み込む場合は...

まずレオの胸部を斜め
下にスライドさせます。

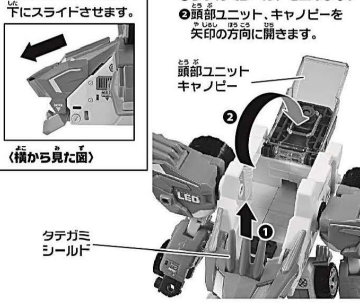

- ① タテガミシールドを上げます。
- ② 頭部ユニット、キャノピーを
矢印の方向に開きます。

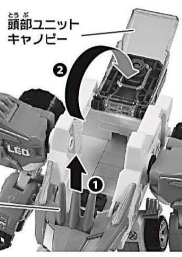

① レオトミカ後部凸部を矢印の穴に入れます。

② ボンネット部分を指で「カチッ」と音が鳴るまで
しっかり押し込みます。
「キズナ合体!」の音が鳴り、フロントウィンドウに
紋章が浮かび上がります。
(紋章は一定時間経過すると消えます。)

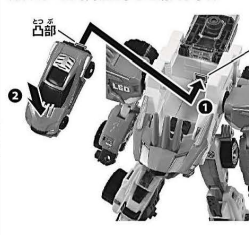

① キャノピー、頭部ユニットを戻します。

② 胸部を斜め上にスライドさせ、

③ タテガミシールドを下ろします。

④ 頭部を押すとBGMが鳴ります。

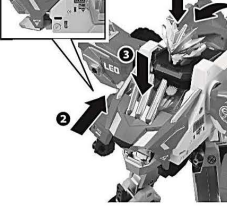

レオトミカの取り外し方

左側の面と同じ手順で搭載部を開きます。
上半身前面の矢印の突起を押し上げると、
レオトミカが外れます。

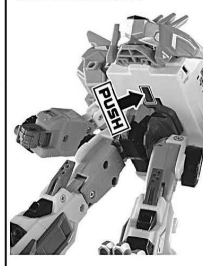

図のようにフロントのスペースに指を入れ、
レオトミカを引き上げ取り外します。

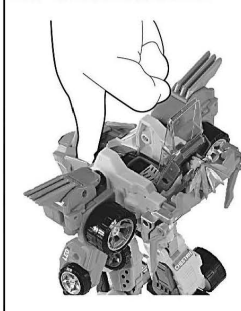

株式会社 タカラトミー
〒124-8511 東京都葛飾区立石 7-9-10

タカラトミーは子どもに安全で大人ももちろん夢を叶える一歩に専念しております。
そのため、常に製品に改良研究、改良を行っており、お返し上げ時期によって同一
製品のサイズが多少異なる場合があります。パッケージの仕様やイラストなど異なる場合が
ございますがご了承ください。製品につきましては、万全の注意を払って製造に
当たっておりますが、万一お気付きの点がございましたら右記までご連絡ください。

タカラトミーグループお客様相談室 受付時間: 9時～17時
0570-041031
電話受付時間 10～17時
月曜日～金曜日 (土日・祝日を除く) カラオケ予約・検索
www.takaratomy.co.jp/support/index.html

アースグランナーの玩具
情報を今すぐチェック!!
www.takaratomy.co.jp/products/tomica/earthgranner/





たいしょうねんれい さいいじょう
対象年齢3才以上

とりあつかいせつめいしょ
取扱説明書
161714 155560



※セット内容以外は別売りです。※商品名やパッケージの動作・音声表現はイメージです。※画像の軌跡はイメージです。※写真と商品は多少異なる場合があります。

この度は、タカラトミー「コアグラナーレオトミカ(アースホイール Ver.)」をお買い上げいただきまして、誠にありがとうございます。© TOMY/アースグラナー・テレビ大阪
ご使用前に、この取扱説明書をよくお読みください。また、読み終わった後は必ず保管しておいてください。



警告 (けいこく)

保護者の方へ必ずお読みください。

●小部品があります。誤飲・窒息の危険がありますので、3才未満のお子様には絶対に与えないでください。

注意 (ちゅうい)

- ボタン電池は飲み込むと危険です。お子様の手の届かないところに保管してください。万一飲み込んだ場合は、すぐに医師に相談してください。●ボタン電池の交換は保護者の方が行ってください。
- コアグラナーレオトミカは点灯します。過去に光による過敏な症状が出たことがある方は使用しないでください。●ボタン電池の保管、廃棄の際は、電池にテープなどを巻きつけて絶縁してください。正しく絶縁されずに放置した場合、発熱、破裂等の危険があります。●古い電池と新しい電池、いろいろな種類の電池をまぜて使わないでください。●ショートさせたり充電、分解、加熱、火のなかに入れたりしないでください。●+ (プラスマイナス) を正しくセットしてください。●廃棄するときは、自治体の廃棄物処理の指示に従ってください。●思わぬ事故の恐れがありますので、ご使用後は3才未満のお子様の手の届かないところに保管してください。

(お願い) ○付属の電池はテスト用です。容量が少なくなったら新しい電池と取り換えてください。○包装材は開封後はすぐに捨ててください。○ご使用前に、取扱説明書(本紙)をよくお読みください。また、読み終わった後は必ず保管してください。○ぶつけたり、落としたりしないでください。○直射日光のあたる場所、暖房器具の近くなど温度の高すぎる所、低すぎる所には置かないでください。○本製品は非防水のため、絶対にぬらさないでください。

セット内容

- コアグラナーレオトミカ (アースホイール Ver.) ×1
- 取扱説明書(本紙) ×1

このトミカは、一部のトミカワールド等で遊べない場合があります。ご了承ください。

このトミカは、本取扱説明書に掲載されているコアグラナー(ロボ上半身)、アースグラナー(ロボ)以外に乗せても同じ音が鳴ります。

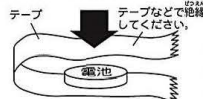

発熱、破裂の危険があります。ボタン電池の保管・廃棄の際、テープなどで巻いてください。

株式会社 タカラトミー

〒124-8511 東京都葛飾区立石 7-9-10

タカラトミーでは子どもたちに安全に楽しくおもちゃと夢をを第一に考えております。そのため、常に製品に対し研究、改良を行っており、お買い上げ時期によって同一製品の中にも多少異なるものや、パッケージの写真やイラストなどと異なる場合がございますがご了承ください。製品につきましては、万全の注意をはらって製造に当たっておりますが、万一お気付きの点がございましたら下記までご連絡ください。

タカラトミーグループ お客様相談室 おかけ間違いのないようご注意ください

製品の修理などについては下記お客様相談室までお問い合わせください

0570-041031

電話受付時間 10~17時
月曜日~金曜日(土日・祝日を除く) www.takaratomy.co.jp/support/index.html

●たのしいタカラトミーの情報はインターネットで www.takaratomy.co.jp

各部の名称

フロントウィンドウ



ルーフボタン



凸部

電池交換の仕方 ※必ず保護者の方が行ってください。

- ①電池ボックスカバーのネジをプラスドライバーで左に回し、ネジをゆるめ電池ボックスカバーを外します。
- ②LR44ボタン型電池2個を①を間違えないよう正しく入れてください。
- ③電池ボックスカバーを閉じてネジを右に回し、締めます。

※音が小さくなったり、止まるなど誤動作をする場合や、LEDの光が弱くなった場合は全ての電池を交換してください。
※電池交換をする時は、必ずメインスイッチをOFFにした状態で行ってください。

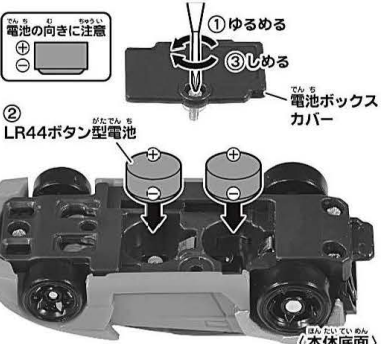

コアグラナーレオトミカ 起動の仕方

本体底面のメインスイッチをONにします。起動音が鳴り、フロントウィンドウにレオの紋章が浮かび上がります。(紋章は一定時間経過すると消えます。)



コアグラナーレオトミカの単品遊び

音声遊び

床やテーブルなど硬い面に置いて、レオトミカのルーフボタンを押します。⇒ボタンを押す度に数種類の音声が順番に鳴っていきます。⇒音声と共に紋章が光ります。※紋章は一定時間経過すると消えます。※数回に一度、レア音声が鳴ります。

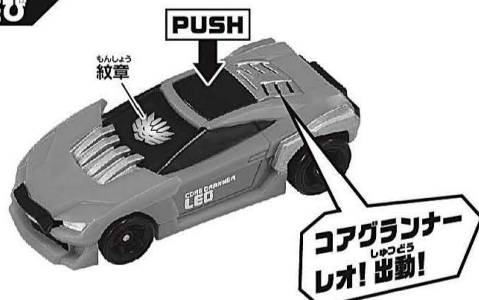

手回し遊び

ミニカーとして手回し遊びができます。

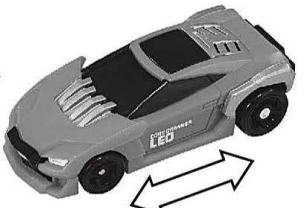

サウンドについて

コアグラナーレオトミカはボディ色が異なる複数の種類があり、それぞれで一部のキャラクターボイスに違いがあります。

GG01 ガオグラナーレオにライドオン! サウンドチェンジだ!

ガオグラナーレオへの組み込み方・遊び方

- ①タテガミシールドを上げます。
- ②キャノピーを矢印の方向に開きます。

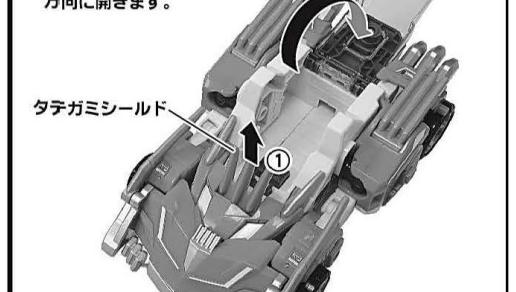

- ①レオトミカ後部の凸部を矢印の穴に入れます。
- ②ボンネット部分を指で「カチッ」と音が鳴るまでしっかり押し込みます。

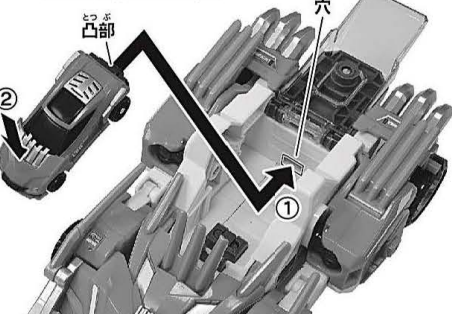

「音声~BGM」が鳴り、フロントウィンドウに紋章が浮かび上がります。(紋章は一定時間経過すると消えます。)キャノピーを閉じた後、タテガミシールドを下ろします。

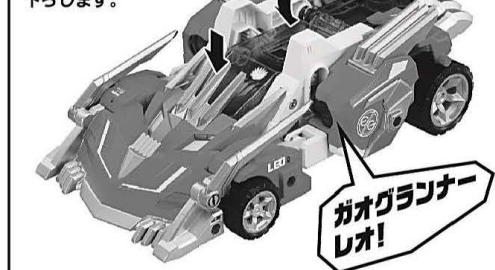

キャノピー穴からレオトミカのルーフボタンを繰り返し押し続けていくといくつかの音声が順番に鳴っていきます。
(音声は一巡するとループします。)
たまにレア音声が鳴ります。

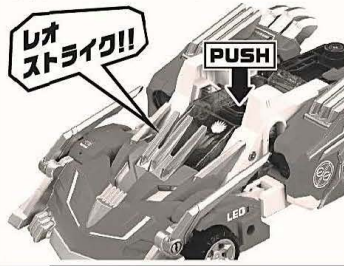

レオトミカの取り外し方

- ①タテガミシールドを上げます。
- ②キャノピーを矢印の方向に開きます。

タテガミシールド

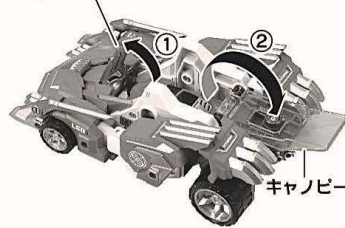

ガオグランナーレオ底面の矢印の突起を押し上げて下さい。レオトミカが外れます。

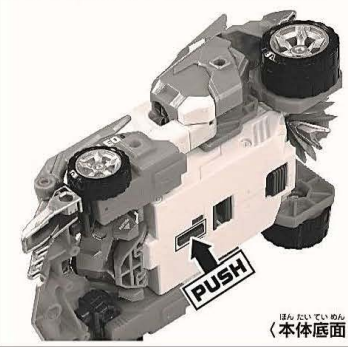

図のようにフロントのスペースに指を入れ、レオトミカを引き上げ取り外します。

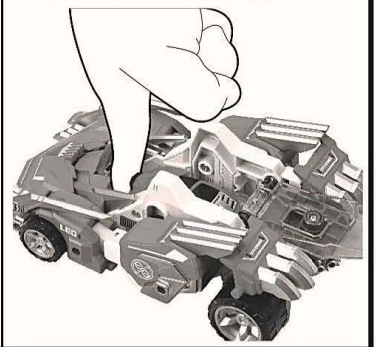

EG01アースグランナーレオチータでキズナ合体! サウンドチェンジだ!

アースグランナーレオチータキズナ合体遊びの仕方

ガオグランナーレオにレオトミカを組み込んだ状態で、上半身に変形させます。

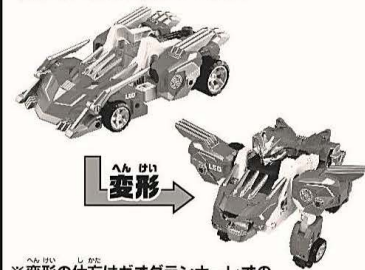

※変形の仕方はガオグランナーレオの取扱説明書をご確認ください。

ガオグランナーチータを下半身に変形させます。



※変形の仕方はガオグランナーチータの取扱説明書をご確認ください。

上半身と下半身を合体させます。「キズナ合体!」の音声が鳴り、フロントウィンドウに紋章が浮かび上がります。(紋章は一定時間経過すると消えます。)

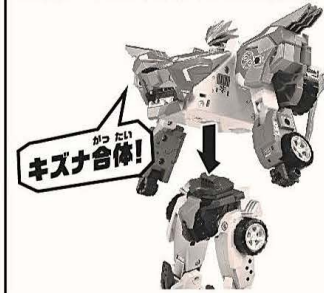

頭部を押すとBGMが鳴ります。繰り返し押し続けていくといくつかの音声が順番に鳴っていきます。(音声は一巡するとループします。)

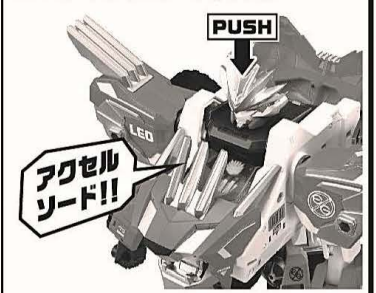

ロボ状態からレオトミカを組み込む場合は...

レオの胸部を斜め下にスライドさせます。



- ①タテガミシールドを上げます。
- ②頭部ユニット、キャノピーを矢印の方向に開きます。

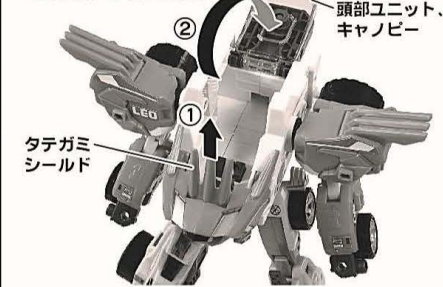

- ①レオトミカ後部の凸部を矢印の穴に入れます。
- ②ボンネット部分を指で「カチッ」と音が鳴るまでしっかり押し込みます。「キズナ合体!」の音声が鳴り、フロントウィンドウに紋章が浮かび上がります。(紋章は一定時間経過すると消えます。)

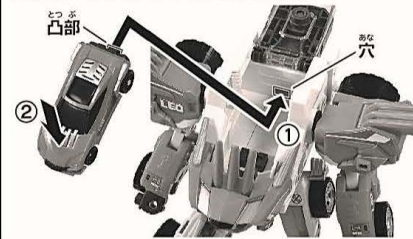

- ①キャノピー・頭部ユニットを戻します。
- ②胸部を斜め上にスライドさせます。
- ③タテガミシールドを下ろします。
- ④頭部を押すとBGMが鳴ります。

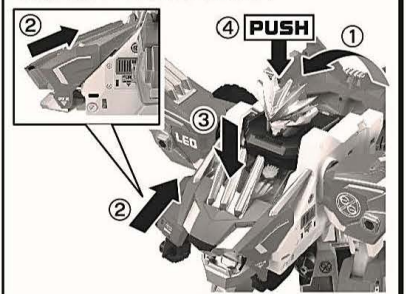

レオトミカの取り外し方

上図と同じ手順で搭載部を開きます。上半身底面の矢印の突起を押し上げると、レオトミカが外れます。

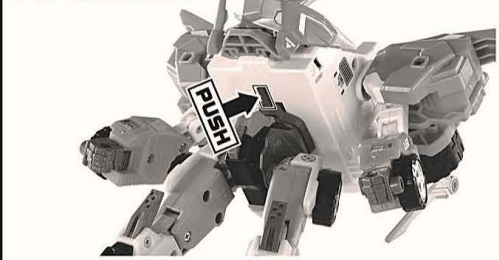

図のようにフロントのスペースに指を入れ、レオトミカを引き上げ取り外します。



さらに!! コアグランナートミカで遊びが広がる!

アースプレス (別売り)

アースハンドル (別売り)

レオ! ハンドルソード!

グラナー-R!

トミカをセット!

QRコードをよここみ!

※QRコードは本体底面(シャーシ)にあります。

アミューズメントゲーム ロボカバトル

アースグランナー 玩具情報

4月下旬稼働予定

故障かな?と思ったら

動きがおかしい(音が小さい、音が止まらない、音が鳴らない、光が弱い、光が消えない)などの時は、**メインスイッチ**を入れ直してください。症状が改善されない場合は、下記についてもお試しください。

原因	対策
電池の残量が少ない。	新しい電池に交換してください。 ※古い電池と新しい電池を混ぜて使用しないでください。
コアグランナートミカがしっかり接続部にはまっていない。	一度取り外して接続し直してください。
本体底面の端子露出部にホコリや汚れが付着している。	綿棒で端子露出部の汚れを優しく取り除いてください。
部屋の温度が低すぎる。	常温の部屋で遊んでください。

※レオトミカを取り付けての遊び方は各商品の取扱説明書をご確認ください。
※レオトミカ底面のQRコードが剥がれたり傷がついた場合や汚れがついている場合はQRコードを読み取れないことがあります。
※QRコードは株式会社デンソーウェブの登録商標です。