

STAR WARS

スター・ウォーズ DXトーク&コントロール BB-8™

TAKARA TOMY

取り扱い説明書

対象年齢 6才以上

この度は、タカラトミー「スター・ウォーズ DXトーク&コントロール BB-8™」をお買い上げいただきまして、誠にありがとうございます。ご使用前にこの取り扱い説明書(本書)をよくお読みください。読み終わった後は必ず保管してください。



くちにいれない

警告 (けいこく)

保護者の方へ 必ずお読みください。

●小部品があります。誤飲・窒息の危険がありますので、3才未満のお子様には絶対に与えないでください。

注意 (ちゅうい)

《電池を誤使用すると発熱・破裂・液漏れの恐れがあります。下記に注意してください。》・二次電池(充電式電池)は、絶対に使用しないでください。・古い電池と新しい電池、いろいろな種類の電池を混ぜて使わないでください。・+-(プラスマイナス)を正しくセットしてください。・遊んだ後は必ずスイッチを切り、電池をはずしてください。・ショートさせたり、充電、分解、加熱、火の中に入れてたりしないでください。・万一、電池から漏れた液が目に入ったときはすぐに大量の水で洗い、医師に相談してください。ひふや服についたときは水で洗ってください。・廃棄するときは、自治体の廃棄物処理の指示に従ってください。●ぶつかけたり、ふりまわすなど、乱暴な遊びをしないでください。●回転するタイヤなどに指や髪の毛、衣服などをはさまれないように注意してください。●尖っている部分があります。取り扱いには十分注意してください。●暗いところでは遊ばないでください。●遊んでいる間は、本体から目を離さず、常に監視してください。●室内専用です。屋外では遊ばないでください。●落下の危険性がある場所では遊ばないでください。●思わぬ事故の恐れがありますので、ご使用後は3才未満のお子様の手が届かないところに保管してください。●安全のため、破損、変形したおもちゃは、使用しないでください。

《使用上の注意》○ご使用前に取り扱い説明書をよくお読みください。また読み終わった後は必ず保管しておいてください。○包装材料は、開封後すぐに捨ててください。○各パーツは無理に曲げたり、引っ張ったりしないでください。○本製品は非防水のため、絶対に濡らさないでください。故障の原因となります。○高温・低温になる所での使用、保管はさけてください。○お客様ご自身での分解、修理は絶対にしないでください。○太陽光があたる場所や蛍光灯のすぐ近くでは正常に作動しない場合があります。○コントローラーとBB-8™の間に障害物があると、正常に通信できない場合があります。○まれにテレビのリモコンなど他の製品の赤外線リモコンに影響されたり、逆にテレビなどの赤外線受信装置に影響を及ぼす場合がありますのでご了承ください。○球体の為、少しの力で転がってしまいます。遊ばない時は箱にしまう等、転がらないように保管してください。

くわっているもの

●取り扱い説明書(本書)

●ボディーカー×1



●ヘッドパーツ×1

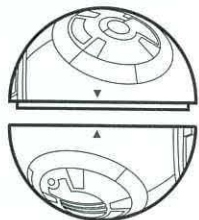

●ボディーカー×1

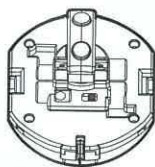

●メカボックス×1

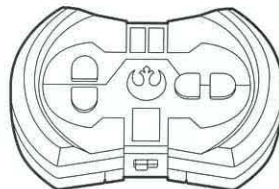

●コントローラー×1

発売元: 株式会社 タカラトミー

〒124-8511 東京都葛飾区立石 7-9-10

タカラトミーでは「子どもたちに安全で楽しいおもちゃと夢を」を第一に考えております。そのため、常に製品に対し研究、改良を行っており、お買い上げ時期によって同一製品の中にも多少異なるものや、パッケージの写真やイラストなどと異なる場合がございます。製品につきましては、万全の注意をはらって製造に当たっておりますが、万一お気付きの点がございましたら下記までご連絡ください。

タカラトミーグループ お客様相談室 おかけ間違いのないようご注意ください

製品の修理などについては下記お客様相談室までお問い合わせください

0570-041031

電話受付時間 10~17時 月曜日~金曜日(土日・祝日を除く)

タカラトミーサポート 検索

www.takaratomy.co.jp/support/index.html



メカボックス: 単4形アルカリ乾電池2本使用 (電池は別売りです)
REQUIRES 2 LR03("AAA" SIZE) BATTERIES (NOT INCLUDED)

コントローラー: 単4形アルカリ乾電池3本使用 (電池は別売りです)
REQUIRES 3 LR03("AAA" SIZE) BATTERIES (NOT INCLUDED)



T-1930096



www.starwars-jp.com

© & ™ Lucasfilm Ltd.

●たのしいタカラトミーの情報はインターネットで www.takaratomy.co.jp/products/starwars/

電池の入れ方

※誤飲事故防止のため、電池ケース蓋に「ネジ止め式」を採用しています。
 ※電池はアルカリ乾電池をご使用ください。

メカボックス：単4形アルカリ乾電池2本使用（電池は別売りです）
 REQUIRES 2 LR03 ("AAA" SIZE) BATTERIES (NOT INCLUDED)

コントローラー：単4形アルカリ乾電池3本使用（電池は別売りです）
 REQUIRES 3 LR03 ("AAA" SIZE) BATTERIES (NOT INCLUDED)

■メカボックスの電池の入れ方

- ⊕ (プラス)ドライバーを使い、ネジを外してメカボックスの電池ケース蓋を開けます。
- ※ ⊕ (プラス)ドライバーは別売りです。
- イラスト図を参考に、メカボックスに単4形アルカリ乾電池2本（別売り）をマイナス側からセットします。電池の ⊕・⊖ (プラス・マイナス) の向きを間違えないよう、正しくセットしてください。
- メカボックスの電池ケース蓋を元の位置に取り付け、⊕ (プラス)ドライバーでネジ止めをすれば完了です。

■メカボックス

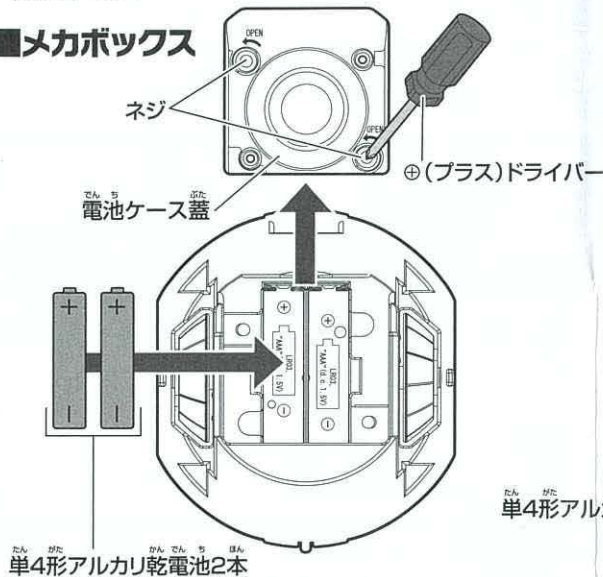

■コントローラーの電池の入れ方

- ⊕ (プラス)ドライバーを使い、ネジを外してコントローラーの電池ケース蓋を開けます。※ ⊕ (プラス)ドライバーは別売りです。
- イラスト図を参考に、コントローラーに単4形アルカリ乾電池3本（別売り）をマイナス側からセットします。電池の ⊕・⊖ (プラス・マイナス) の向きを間違えないよう、正しくセットしてください。
- コントローラーの電池ケース蓋を元の位置に取り付け、⊕ (プラス)ドライバーでネジ止めをすれば完了です。

■コントローラー

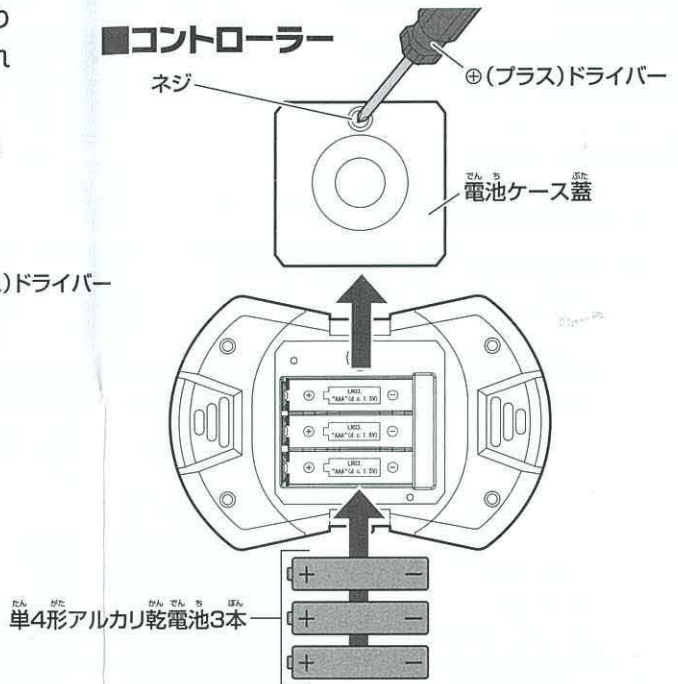

その他遊び方の説明

- 傾斜や凹凸がある場所や絨毯の上等では、正常に動作しない場合があります。摩擦が少ないツルツルした平らな面で遊んでください。
- BB-8™とコントローラーの距離は2m以内で遊んでください。

こんなときは

- ◆ BB-8™が動かない。
 - コントローラーから音が出ない場合
 - コントローラーの電源がONになっているか確認してください。
 - コントローラーの電池を新しいものに交換してください。
 - コントローラーから音が出ている場合
 - メカボックスの電源がONになっているか確認してください。
 - メカボックスの電池を新しいものに交換してください。
- ◆ BB-8™をコントロールできない。
 - BB-8™とコントローラーの間に障害物などがあればどけてください。
 - コントローラーを近づけてください。
 - 遊ぶ場所を変えてください。太陽光や強い光が当たらない場所で

- 遊んでください。
 - メカボックスの電源を一度OFFにして、しばらくしてからONにしてください。
- ◆ BB-8™がボイスコマンドに反応しない。
 - 音が出るがBB-8™が動かない場合
 - メカボックスの電源を一度OFFにして、しばらくしてからONにしてください。
 - 全く反応しなかったり、勝手に動く場合
 - BB-8™に近づいて話しかけてください。
 - 少しゆっくりしたスピードではっきりと話しかけてください。
 - 遊ぶ場所を変えてください。周りで音がしたり、話しかけた声が反響しない場所で遊んでください。

※イラストはイメージです。実際の商品とは多少異なる場合があります。

遊ぶ前の準備

ボディカバーのセット

※初期状態では、ボディカバーは2つに分かれて入っています。
 ※ボディカバーAとBは、どちらを上にしても同じです。

- ①メカボックスをボディカバーの一方に入れ、その上からもう一方のボディカバーを▼の位置が合うようにかぶせます。
- ②上側のボディカバーをカチッと鳴るまで右回りにひねります。

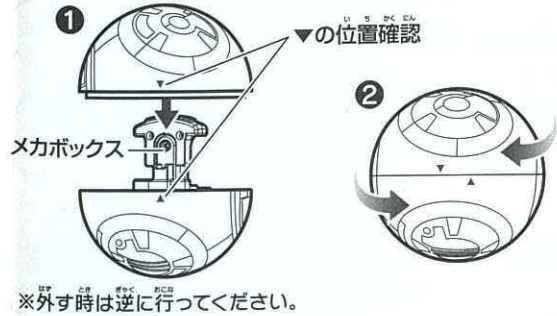

遊び方

※メカボックスだけで絶対に遊ばないでください。 ※遊ぶ時は、BB-8™を周りに障害物がなく、凹凸や傾斜がない平らな場所に置いてください。
 ※ガラスなど割れやすい物の近くや、BB-8™が落下する可能性がある場所では遊ばないでください。

電源の入れ方

■BB-8™の電源の入れ方

※電源スイッチはメカボックスにあります。

メカボックスの電源スイッチをONにしてから、ボディに入れてください。遊んだ後は必ず電源スイッチをOFFにしてください。

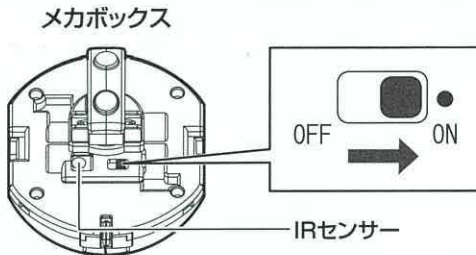

■コントローラーの電源の入れ方

電源スイッチをONにしてください。

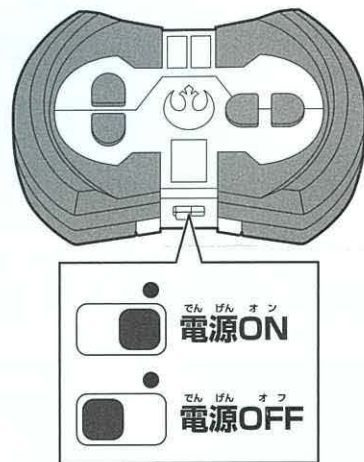

ヘッドパーツをボディにセット

ボディとヘッドパーツは磁石で付きます。
 正しい位置にヘッドパーツを取り付けないと正しく操作ができません。

ボディの中心にのせて、回転をさせて磁石がしっかりと付く位置を探してください。

- ヘッドがしっかりと付いているか不明な時は、ヘッドをボディに取り付けた後に、コントローラーでヘッドを回転させると正しい位置につきやすくなります。
- ヘッドとボディは磁石で付いています。走行中にぶつかるなどの衝撃を与えると外れてしまう場合がありますのでご了承ください。

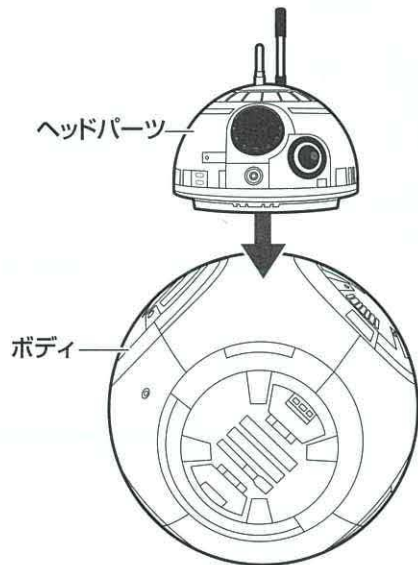

※イラストはイメージです。実際の商品とは多少異なる場合があります。

リモートコントロールモード

IR通信部をBB-8™に向けてコントロールします。

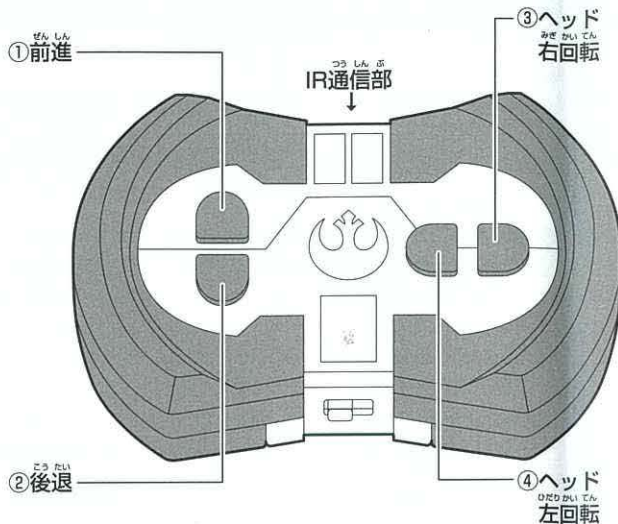

※BB-8™の顔が向いている方が正面になります。

①前進

ボディを回転させて
前方向へ進みます。

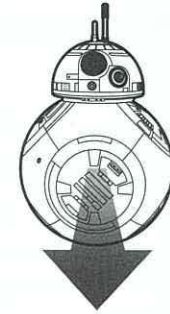

③ヘッド右回転

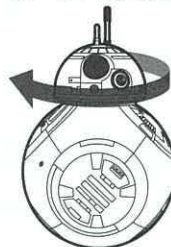

②後退

ボディを回転させて
後ろ方向へ進みます。

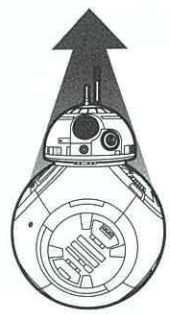

④ヘッド左回転

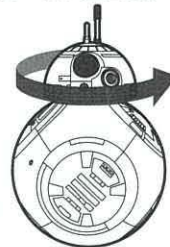

ボイスコマンドモード

※ボイスコマンドモードでは走行しません。

- ①コントローラーを平らな面に裏返して置くと、自動的にモードが切り替わります。IR通信部を自分の方に向けて置いてください。

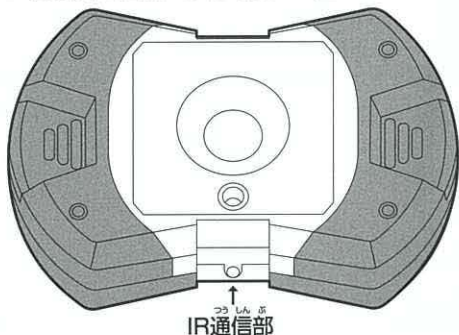

BB-8™に話しかけてみよう!

- ②コントローラーの凹みにBB-8™を自分の方に向けて置きます。
③BB-8™と向かい合い、近づいて話しかけてください。

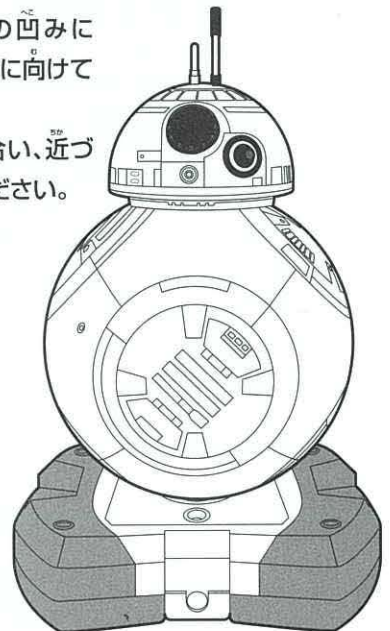

ボイスコマンド一覧

- BB-8™!
- なにしてるの?
- Hello(ヘイロー)
- どこから来たの?
- カイロ・レン
- Come on!
- だいじょうぶ?
- 歌って/BB-8™! (カアマン)

スリープ

BB-8™は、コントローラーでの操作を止めて約90秒経過するとスリープになります。スリープから復帰させるには、メカボックスの電源を一度OFFにしてからONにしてください。コントローラーは、操作やボイスコマンドを話しかけるのを止めてから約90秒経過するとスリープになります。スリープから復帰させるには、コントローラーの電源を一度OFFにしてからONにしてください。