



取扱説明書

対象年齢3才以上

セット内容以外は別売りです。



トミカ **DRIVE HEAD 02 MK III マスターバックドラフト**
MASTER BACK DRAFT

乾電池は使用しません。
NO BATTERIES REQUIRED.

※パッケージの写真の光や軌跡はイメージです。 ※写真と商品とは多少異なります。

この度は、タカラトミー「ドライブヘッド 02 MK III マスターバックドラフト」をお買い上げいただきまして、誠にありがとうございます。ご使用前に、この取扱説明書をよくお読みください。また、読み終わった後は必ず保管しておいてください。



警告 (けいこく)

保護者の方へ必ずお読みください。

- 小部品があります。誤飲・窒息の危険がありますので、3才未満のお子様には絶対に与えないでください。

注意 (ちゅうい)

- 変形部分や関節など可動部の隙間には指などを入れないでください。はさまれて怪我をする恐れがあります。
- 乗り物ではありません。事故のもとになりますので商品の上には乗らないでください。
- ぶついたり、ふりまわすなど乱暴な遊びをしないでください。
- 可動部を無理な方向へ引っ張ったり曲げたりしないでください。破損する恐れがあります。
- プラスチック袋を頭から被ったり、顔を覆ったりしないでください。窒息する恐れがあります。
- 思わぬ事故の恐れがありますので、ご使用後は3才未満のお子様の手の届かない所に保管してください。

- (お願い) ○ 包装材は開封後すぐに捨ててください。
 ○ ご使用前に、取扱説明書(本紙)をよくお読みください。また、読み終わった後は必ず保管してください。
 ○ 商品を持ち運ぶ際は、取り付けた部品などを持たず、商品をしっかりと持ってください。
 ○ 製品の仕様上、合体や変形の動作を行うと色が移ったり、彩色部やラベルが剥がれることがあります。予めご了承ください。

セット内容	■ ボディ×1	■ 左腕×1	■ レスキュードリル×2	■ アーマードビットホルダー(R)×1
	■ ボディ(カバー)×1	■ 右腕×1	■ トリガーハンドル×2	■ アーマードビットホルダー(L)×1
	■ マスターバイパー×1	■ 左脚×1	■ リベットガン×2	■ ラベル×1
	■ バックバックマウント×1	■ 右脚×1	■ レスキュークローVer.2×2	■ 取扱説明書(本紙)×1



マスターバックドラフトの組み立て方

ボディの変形の仕方

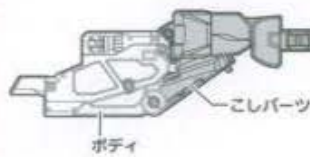

こしパーツを下げ、ジョイントを合わせます。



ももパーツを下げます。



ボディバンパー・脚の取り付け方

ジョイントを前に動かします。

ボディバンパーを取り付けます。

左右のひざパーツを前に倒し左右の脚を奥まで差し込みます。



腕の取り付け方

バトランプ部分を押しながら左右の腕を差し込みます。

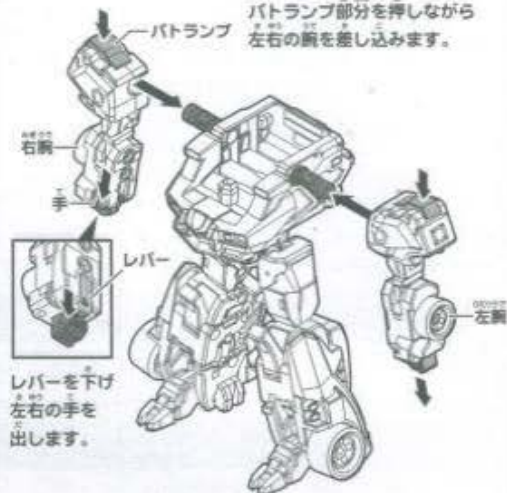

レバーを下げ左右の手を出します。

マスターパイパーの取り付け方

1 マスターパイパーの後ろにあるフックをフック穴に入れます。

2 マスターパイパーをジョイントに差し込みます。

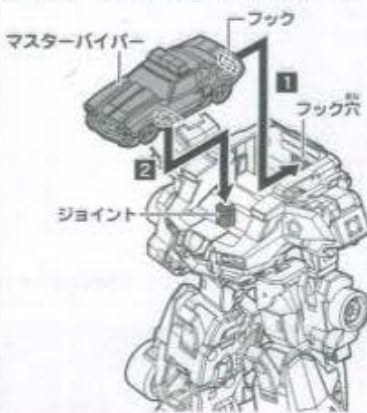

頭の出し方

マスターパイパーのバトランプ部分の両端をつかみ矢印の方向に持ち上げます。

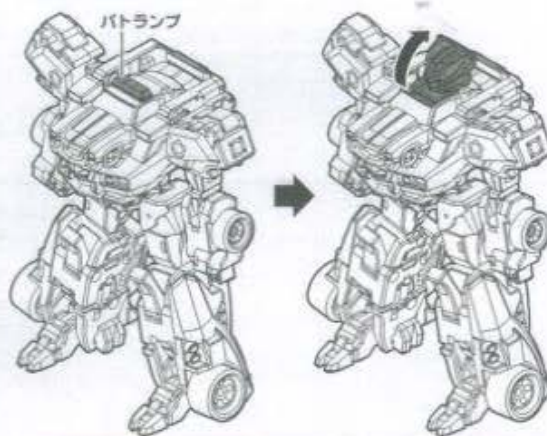

ラベルの貼り方

ラベルは図やパッケージを参考に、番号をよく見て貼ってください。
 ※()内の番号は反対側に貼ります。
 ※ラベル④、⑤は白に転写しています。

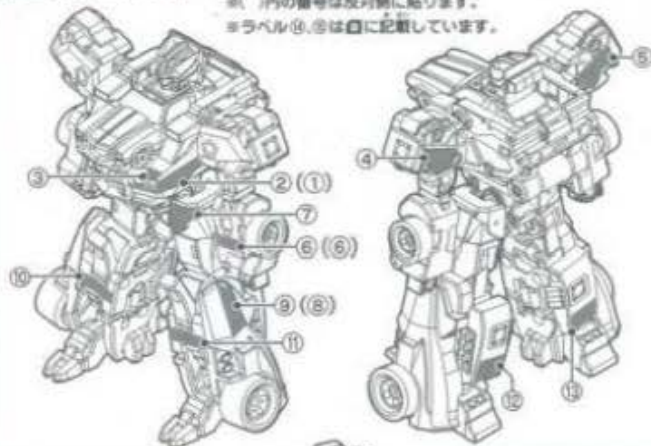

装備の取り付け方



アーマードユニットの組み立て

各パーツを図のように組み立てます。
 ※アーマードビットホルダーには左右がありますので注意してください。

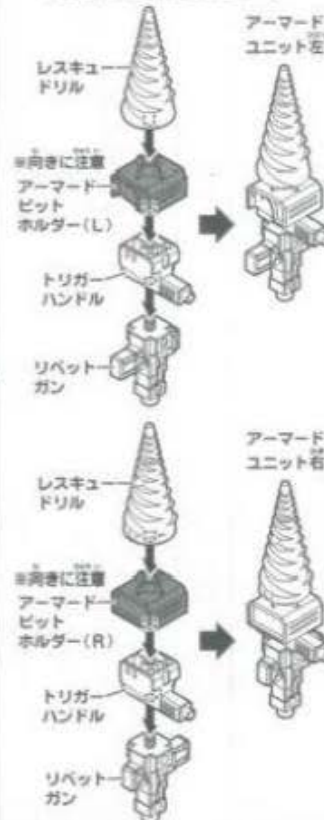

マスターバックドラフト完成

※柄・脚が取れてしまった場合は取り付け方を参考に取り付け直してください。

各関節が動かせます。
 自由にポーズを決めよう!



ウォーカービークルフォーム



アーマードユニットを手を持たせる事ができます。レスキュードリルとリベットガンは組み替えることができます。

レスキュードリルとアーマードビットホルダーを取り外して手を収納した柄に取り付ける事ができます。

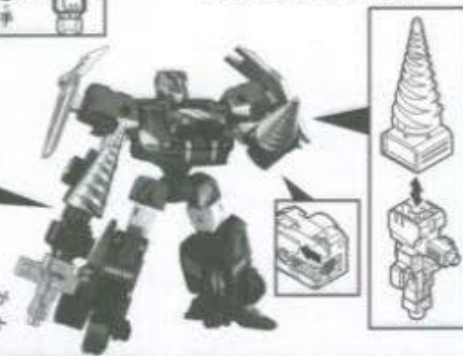

ウォーカービーグルフォームからカーフォームへの変形の仕方

1 左右のレスキュークローVer.2と
アーマードユニットをバックパック
マウントごと取り外します。



2 頭を収納します



3 左腕を曲げ、ジョイントを合わせます。

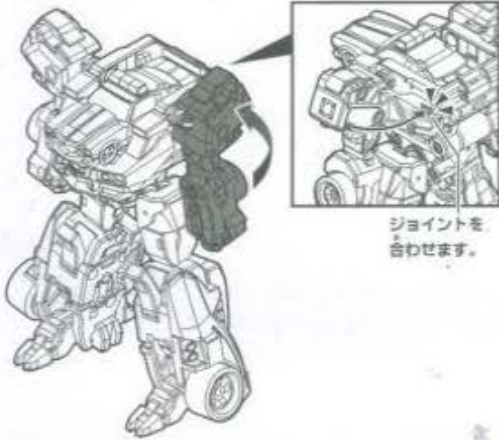

4 手を収納します。

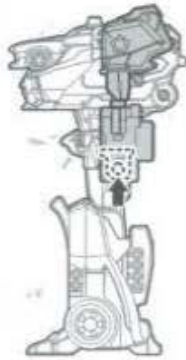

5 ひじから下を回します。



6 腕をたたみ、ジョイントを合わせます。

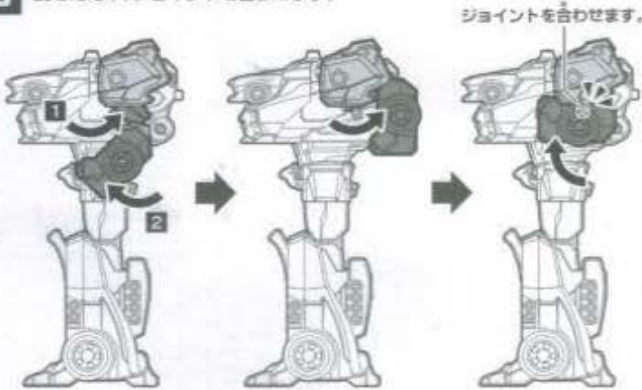

7 右腕も同様に变形します。

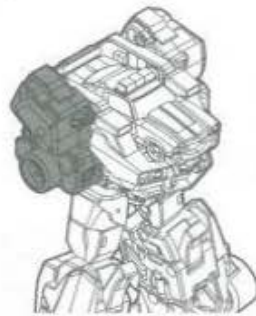

裏面へ続く

8 ① ジョイントを合わせて脚を閉じます。② ひざパーツを搬送にします。③ つま先パーツを収納します。

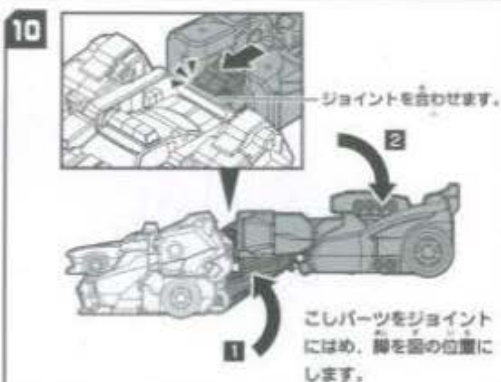
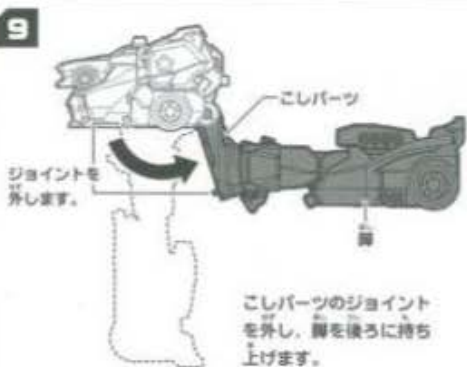
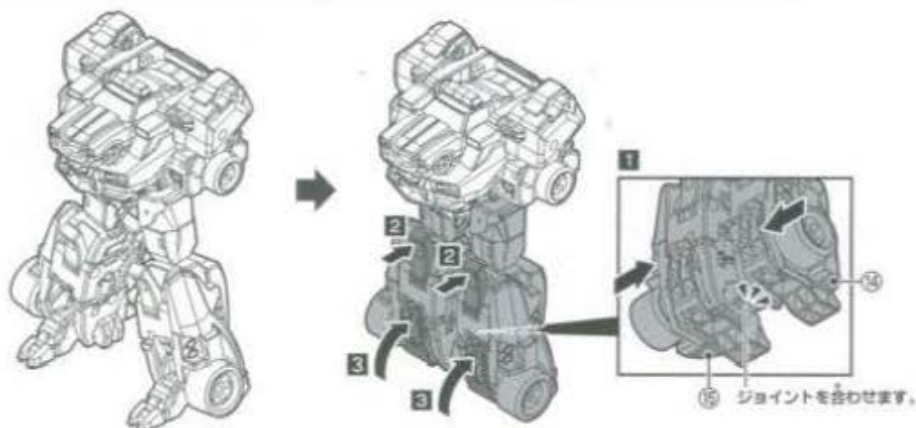

11 ひざから下を持ち上げます。

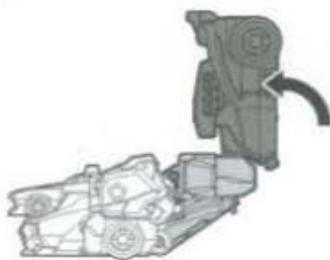

12 脚を下げ、ジョイントを合わせます。



13 アーマードユニットを取り付けたバックマウントとレスキュークローVer.2を取り付けます。

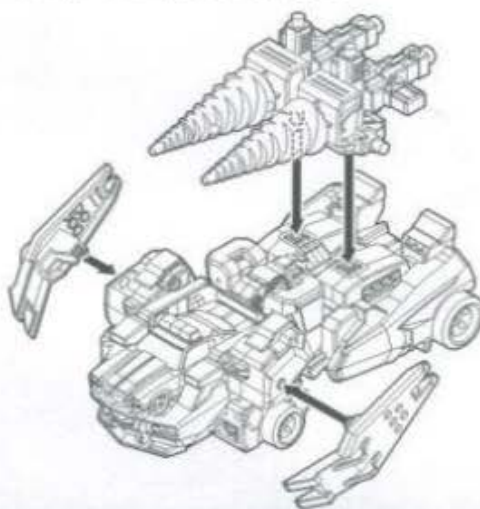

14 カーフォーム完成

アーマードユニットとレスキュークローVer.2を
入れ替えて取り付ける事ができます。

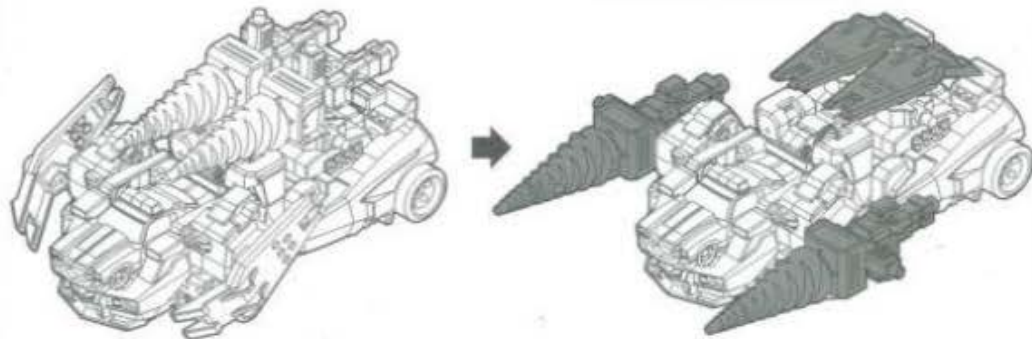

※ウォーカービークルフォームに戻す場合は逆の手順で戻してください。

別売りのブレイブジェットファイターとシンクロ合体させよう!

マスターバックドラフト

ブレイブジェットファイター
(別売り)



※詳しくはブレイブジェットファイターの取扱説明書をご覧ください。

本商品での注意とお買い

■可動部や隙間に指を挟まないよう注意してください。

※恐ろしい怪獣の恐れがあります。

株式会社 タカラトミー

〒124-8511 東京都葛飾区立石 7-9-10

タカラトミーでは「子どもたちに安全で楽しいおもちゃと夢を」を第一に考えております。そのため、常に製品に対し研究、改良を行っており、お買い上げ時期によって同一製品の中にも多少異なるものや、パッケージの写真やイラストなど異なる場合がございますがご了承ください。製品につきましては、万全の注意をはらって製造に当たっておりますが、万一お気づきの点がございましたら下記までご連絡ください。

タカラトミーグループ お客様相談室 おかけ間違いのないようご注意ください

製品の修理などについては下記お客様相談室までお問い合わせください

0570-041031

電話受付時間 10～17時 月曜日～金曜日(土日・祝日を除く)

タカラトミーサポート 検索

<http://www.takaratomy.co.jp/support/index.html>



●たのしいタカラトミーの情報はインターネットで <http://www.takaratomy.co.jp>

© TOMY/ドライブヘッド2018-T85