

# トミカ高速道路にぎやかドライブ(別売り)との接続の仕方

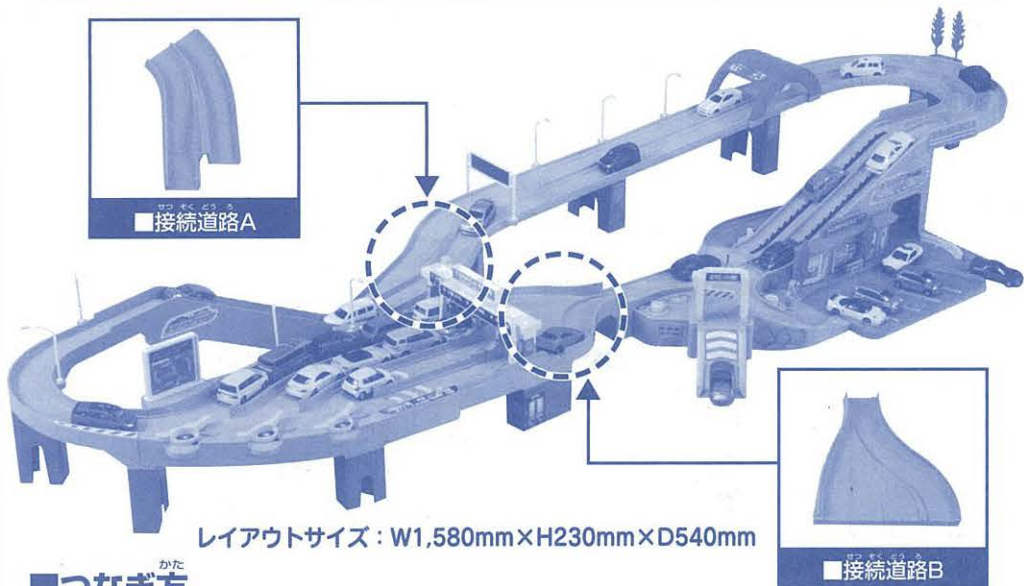

レイアウトサイズ : W1,580mm×H230mm×D540mm

## つなぎ方

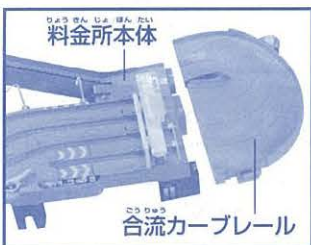

①合流カーブレールをはずします。



②高速道路にぎやかドライブの「カーブ道路1車線」と「出口スロープ」をはずします。

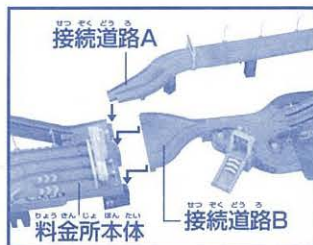

③写真のように、接続道路Aと接続道路Bでつなぎます。

# 株式会社 タカラトミー

タカラトミーでは、「子供たちに安全で楽しいおもちゃと夢を」を第一に考えております。そのため、常に製品に対し研究、改良を行っており、お買い上げ時期によって同一製品の中にも多少異なるものや、パッケージの写真やイラストなどと異なる場合がございます。製品につきましては、万全の注意をはらって製造に当たっておりますが、万一お気付きの点がございましたら下記までご連絡ください。

株式会社タカラトミー お客様相談室 トミカすいすいETCドライブ担当

〒124-8511 東京都葛飾区立石7-9-10 TEL 03-5650-1031

〒532-0003 大阪府大阪市淀川区宮原3-3-31 TEL 06-6395-1031

\* 電話受付時間 月～金曜日(祝日・祭日を除く) 10～17時 おかけ間違いのないようご注意ください。

●たのしいタカラトミーの情報はインターネットでhttp://www.takaratomy.co.jp



## 取り扱い説明書

対象年齢3才以上

単2乾電池2本使用  
(電池は別売りです。)

REQUIRES 2 R14 ("C" SIZE) BATTERIES  
(NOT INCLUDED)

※トミカ(ミニカー)は入っていません。  
※遊べないトミカもあります。  
※写真のトミカは2007年3月現在のもので、予告なしに発売を中止する場合があります。



## 注意(ちゅうい)

保護者の方へ 必ずお読みください。



- 小さな部品があります。口の中には絶対に入れてください。窒息などの危険があります。
- 誤飲の危険がありますので、3才未満のお子様には絶対に与えないでください。
- 思わぬ事故の恐れがありますので、ご使用後は3才未満のお子様の手の届かないところに保管してください。
- 電池を誤使用すると発熱・破裂・液漏れの恐れがあります。  
下記に注意してください。  
a. 充電式電池(ニカドなど)は、絶対に使用しないでください。  
b. 古い電池と新しい電池、いろいろな種類の電池を混ぜて使わないでください。  
c. ⊕⊖(プラスマイナス)を正しくセットしてください。  
d. 遊んだ後は必ずスイッチを切り電池をはずしてください。  
e. ショートさせたり充電、分解、加熱、火のなかに入れたりしないでください。  
f. 万一、電池からもれた液が目に入ったときはすぐに大量の水で洗い、医師に相談してください。  
ひびや服に付いたときは水で洗ってください。
- 電動スロープが動いている時に指や髪の毛や衣服などをはさまれないように注意してください。
- プラスチック袋を頭から被ったり、顔を覆ったりしないでください。窒息する恐れがあります。

## お願い

- プラスチック袋、及び部品を固定している留め具は梱包材ですので開封後はすぐに捨ててください。
- ご使用前に、取り扱い説明書をよくお読みください。また、読み終わった後は必ず保管しておいてください。
- 本体を組み立てた状態で持ち運ばないでください。部品が落下して思わぬ事故の恐れがあります。
- トミカ以外のミニカーは使用しないでください。
- トミカの車種(長い車、幅が広い車、狭い車、特殊な車等様々な車種)によっては、正しく遊べないものがありますのでご了承ください。
- モータートミカ、おしゃべりトミカ、トミカリミテッド、トミカトーマスシリーズ、ディズニー関連のトミカ、ロングタイプのトミカは使用できません。
- コースは室内の平らな面の上にセットしてください。
- トミカ走行中はコースに顔を近づけないでください。
- 電動スロープ、動力ユニット、料金所本体に食べ物のカスやゴミやホコリなどの異物が入ると故障、破損の原因になります。
- 電動スロープのベルトをつかんで無理に動かしたり、引っ張ったりしないでください。

この度は、タカラトミー「トミカすいすいETCドライブ」をお買い上げいただきまして、誠にありがとうございます。ご使用前に、この取り扱い説明書をよくお読みください。また、読み終わった後は必ず保管しておいてください。



## セット内容



## 電池の入れ方

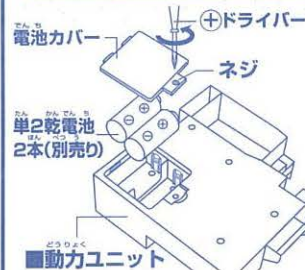

動力ユニットのメインスイッチがOFFになっていることを確認し、底面にある電池カバーのネジをプラスドライバーで矢印の方向にまわして電池カバーをはずします。単2乾電池2本(別売り)を、⊕⊖を間違えないように正しくセットします。電池カバーをはめ、プラスドライバーでネジをしっかりとしめます。

※遊んだ後は必ずメインスイッチを切って、電池を取り除いてください。電池を入れたままにしておくと、ご使用される電池によっては電池の液漏れが発生し、故障する場合があります。

## 組み立て手順

1. 組み立てる前に動力ユニットに電池を入れてください。
2. A図のように電動スロープと動力ユニットを取り付けます。
3. B図のように橋脚を料金所本体裏面に取り付けます。
4. C図のように本体と動力ユニットを接続します。
5. D図のように合流カーブレールに橋脚を取り付けます。
6. 写真のように各部を連結させます。

## 組み立て方と各部名称

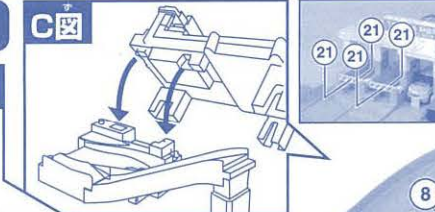
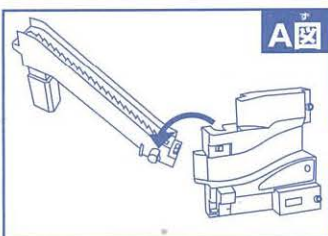

## リリースボタン

ボタンを押すと一般レーンのトミカを1台ずつ発車できます。※自動モードでは自動的に1台ずつ発車されますが、リリースボタンで発車させることもできます。

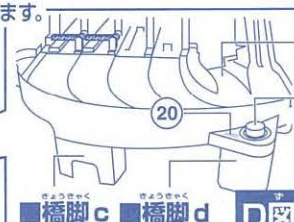

## 出口スロープ

## 出口ボタン

ボタンを押すと出口スロープからトミカがコースの外に出ます。※たくさんのトミカが同時に出口スロープにさしかかるとトミカ同士が接触してコースをふさいでしまう場合があります。その場合はすぐに取りのぞいてください。

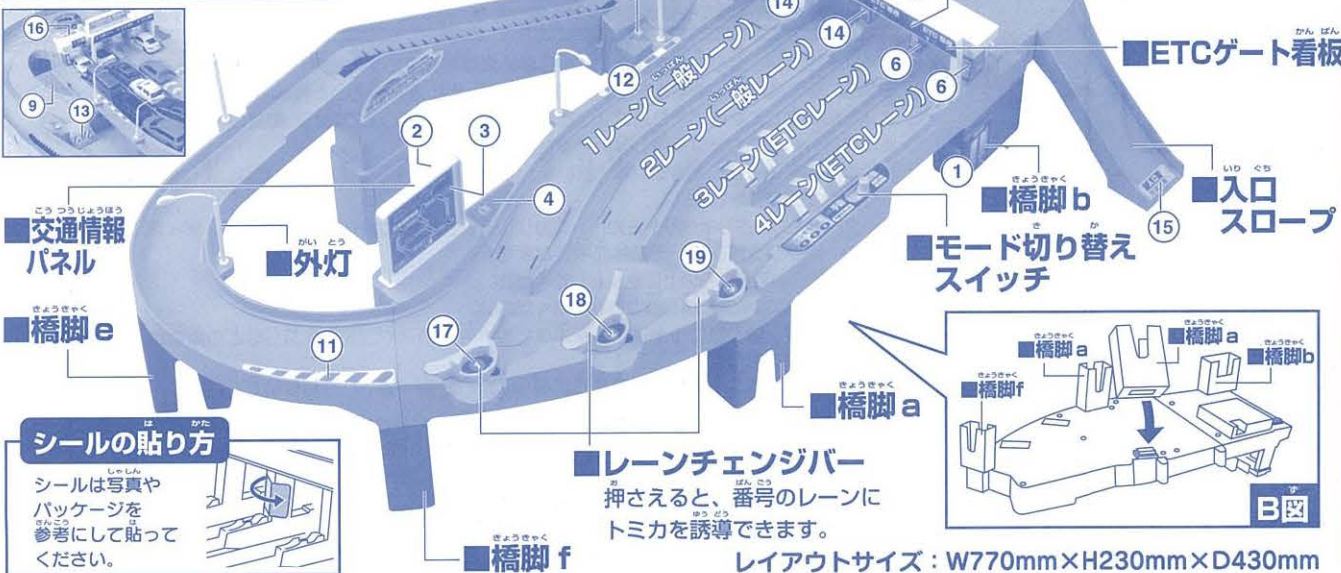

## 遊び方

1. メインスイッチをONにします。
2. 電動スロープが動いていることを確認してトミカをゆっくり電動スロープに走りこませます。
3. 電動スロープをのぼったトミカが道路を走り降ります。

## 自動モード、手動モードについて

料金所本体のモード切り替えスイッチでいつでも次のモードを切り換えることができます。

### 自動モード

レーンチェンジャーが自動的に固定され、トミカをランダムに各レーンに誘導します。一般レーンに誘導されたトミカはゲートで停止し、ランダムに1台ずつ自動的に発車されます。※一般レーンがいっぱいときにはETCレーンにのみ誘導します。※レーンチェンジャーをコントロールする機構が動くため、料金所本体から動作音が鳴ります。

### 手動モード

レーンチェンジャーを自由に操作して、トミカを好きなレーンに誘導します。一般レーンのトミカは自動的に発車されないため、リリースボタンを押して発車させてください。※リリースボタンが押された状態のときに切り替えると、リリースボタンが押されたままになります。その場合は自動モードに切り替えて動作させ、リリースボタンが戻ったところで改めて切り替えてください。

## トミカのメンテナンス

1

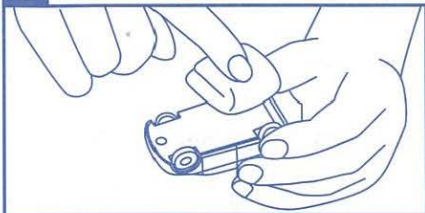

1

トミカの車輪を指で両側から軽く押さえ、  
柔らかい布等で車輪表面のゴミを  
拭き取ってください。

また、トミカの車軸とシャーシの間ホコリ等は、  
ふて筆または古くなった歯ブラシ等で落としてください。

2

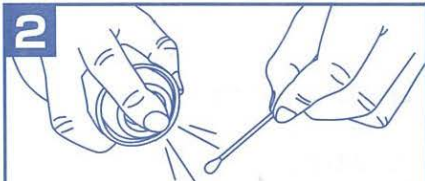

2

綿棒に市販の水溶性ワックス(ジョンソン株式会社の「pledge (プレッジ) 家具用ワックス」をお奨め致します)を吹き付け十分染み込ませて、トミカのホイール中心の車軸部分につけてください。

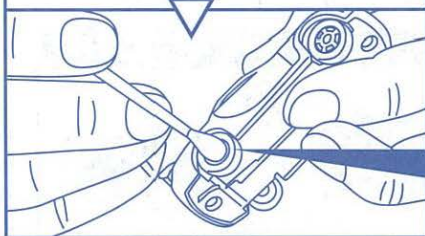

## レールのメンテナンス方法

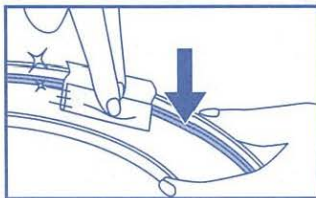
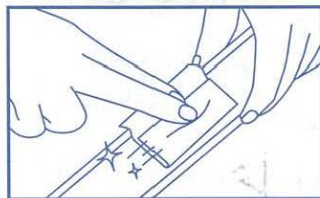

●カーブ部分の壁を磨いて  
いただくと効果的です。

上図のようにレールを磨いてください。特にレールの縁や側壁面を重点的に磨いてください。  
市販の水溶性ワックス(ジョンソン株式会社の「pledge (プレッジ) 家具用ワックス」をお奨め致します)または、つや出し保護剤(株式会社リンレイ「革・レザーのつやピカシートメッシュ&ソフトタイプ」をお奨め致します)で磨いてください。

※詳しい使用法は水性ワックス、つや出し保護剤の取り扱い説明書を良くお読みください。

※メンテナンスの際には、十分換気をしながら作業してください。

※ワックスが床等についてしまった場合は滑りやすくなりますので、住居用洗剤で拭き取ってください。

※使用後は、石鹸で手をよく水洗いしてください。

※床用などのワックスを使用するとすべりが悪くなります。

※車輪が曲がったり、古いトミカは上記のメンテナンスをしても効果が上がらないことがありますので、ご了承ください。

# トミカ走行上の注意とお願い

- 長時間遊ぶと、道路の接続部分が橋脚から浮きあがる場合がありますが、もう一度しっかりと接続しなおしてください。
- 長時間遊ぶと路面やトミカのタイヤにホコリが付き、走行しにくくなります。その場合は必ずメインスイッチを「OFF」にしてからきれいな布などで拭いてください。
- トミカは実車の形状をできるだけ忠実に再現するために、サイズや重量に差異があり、一部うまく遊べない場合がありますが、ご了承ください。
- モータートミカやおしゃべりトミカ、トミカリミテッド、トミカトーマスシリーズ、ディズニー関連のトミカ、ロングタイプのトミカは使用できません。
- 数多いトミカの中には、長い車や幅の広い車、高さのある車、ブルドーザーやショベルカー、クレーンなどがついた特殊な車、古い車など走行できないものや、走行しにくいものがありますのでご了承ください。
- トミカが電動スロープに進入するとき、斜めになってしまうことがあります。その場合は必ず電動スロープスイッチを「OFF」にしてから手でまっすぐに直してください。

## このようなトミカは走れません。

  (例)	 (例)	 (例)	 (例)
ブルドーザーやショベルカーなど4輪車ではない特殊車は走行できません。 ※2輪車やモータートミカなども走行できません。	特殊な形状のクルマは遊べません。	車体の大きな車は遊べません。	路面からシャーシまでの高さが電動スロープと合わない車両。

## このようなトミカは走りにくいです。

 (例)	 (例)	 (例)
バスやトラックなどの車高の高い車両は、横転する場合があります。	消防車やクレーン車などは、はしごやクレーンが引っかかる場合があります。	重量に偏りのある車はスピンなど走行が不安定な場合があります。

## 本製品での注意とお願い

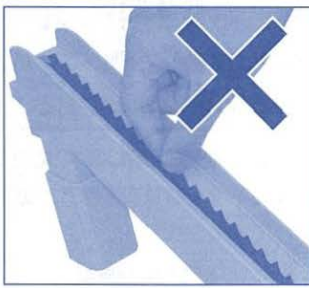

●ギヤに直接触らないでください。

●電動スロープのベルトをつかんで無理に動かしたり、引っ張ったりしないでください。