

ポケモンといっしょ!

モンスターボール



ウェブ あそ かつ
WEB遊び方
せつめいしょ
説明書

たん がた かんてんち ほんしりょう
単4形アルカリ乾電池3本使用
(電池は別売りです。)

REQUIRES 3 LR03 ("AAA" SIZE)
BATTERIES (NOT INCLUDED.)

※写真の光や効果、動きの軌跡はイメージです。

※タッチパネルではありません。

※写真やイラストは商品と一部異なる場合がございます。

©Nintendo・Creatures・GAME FREAK・TV Tokyo・ShoPro・JR Kikaku ©Pokémon

セット内容
■本体 ×1個
■取扱説明書 ×1枚

警告 (けいこく)

保護者の方へ 必ずお読みください。

●小部品があります。誤飲・窒息の危険がありますので、3才未満のお子様には絶対に与えないでください。

注意 (ちゅうい)

●ご使用前に取扱説明書とWEB遊び方説明書(本書)をよくお読みください。●遊ぶ際は、画面に目を近づけすぎないようにして、明るい場所で遊んでください。●強い光や光の点滅の刺激によって気分が悪くなったなら、直ちに使用をやめ、医師に相談してください。●自の疲労感や不快感を感じることがありますので、長時間連続して使用せず、適度に休憩をとってください。●小さなお子様の場合、疲労感や不快感があることに気が付きにくいので十分に注意してください。万一、使用中にめまい、吐き気、乗り物酔いに似た症状がある場合には直ちに使用を中止してください。その後も不快感が続く場合は、医師の診察を受けてください。●歩きながらのご使用はおやめください。思わぬ事故の危険があります。●液晶画面にはガラスを使用しております。強く押ししたり、叩くなど乱暴な遊びをしないでください。●思わぬ事故の恐れがありますので、ご使用後は3才未満のお子様の手の届かない所に保管してください。●電池を誤使用すると発熱・破裂・液漏れの恐れがあります。下記に注意してください。・二次電池(充電式電池)は、絶対に使用しないでください。・古い電池と新しい電池、いろいろな種類の電池を混ぜて使わないでください。・+- (プラスマイナス) を正しくセットしてください。遊んだ後は必ずスイッチを切り電池をはずしてください。・ショートさせたり充電、分解、加熱、火の中に入れてたりしないでください。・万一、電池から漏れた液が目に入ったときはすぐに大量の水で洗い、医師に相談してください。皮膚や服に付いた時は水で洗ってください。・廃棄する時は、自治体の廃棄物処理の指示に従ってください。●絶対に投げないでください。●可動部の隙間に指などを入れないでください。はさまれてケガをする恐れがあります。●プラスチック袋は頭から被ったり、顔を覆ったりしないでください。

<お願い> ○ぶつかけたり落としたりしないでください。○故障の原因になりますので、直射日光の当たる場所、炎天下の車内、暖房器具の近くなど高温になる所や、温度が低すぎる所には放置、保管をしないでください。○極端に多湿な所、ほこりの多い場所での使用、放置、保管はさけてください。火災、感電の原因になります。○消失したデータについては保証できません。ご了承ください。○シンナーやベンジン、アルコール類などで絶対にふかないでください。清掃は乾いた布で軽くふいでください。○精密な電子部品を使用しております。水にぬらしたり、汚したり、分解しないでください。○プラスチック袋は包装材ですので開封後はすぐに捨ててください。

もくじ 目次

1 <small>ほん たい せつ めい</small> 本体説明	3
2 <small>でん ち い かつ</small> 電池の入れ方	3
3 オン/オフのしかた	4
4 <small>き ほん そう さ</small> 基本操作	4
はじめてあそぶとき	5
ホーム画面 <small>が めん</small>	5
メニュー	6
1. ポケモンとあそぶ	6
●A. ケーキをつくろう、B. かくれんぼ	7
●C. あらってあげよう、D. きのみをあげよう、E. ポールキャッチ	8
●ライジングボルテッカーズマス：とつくん	9
2. たびにでかける	9
●タイプマス、伝説・幻マス：ゲットチャレンジ <small>でんせつ まほろし</small>	
A. バトルでゲット、B. 動き回るポケモンをゲット <small>うご まわ</small>	10
C. 霧や吹雪や砂嵐などを晴らしてゲット、D. きのみを落としてゲット、 E. 大声を出してゲット、F. 岩を壊してゲット、G. 追いかけてゲット <small>きり ふぶき すなあらし は お おおごえ だ いゆ こわ お</small>	11
H. リズムに乗ってゲット、I. きのみをくだいてゲット、J. 釣りあげてゲット、 K. 静かに待ってゲット、L. 治療してゲット <small>の しず ま ちりよう</small>	12
●エクスプローラーズマス：バトル	13
3. ポケモンリスト	14
<small>とうじよう</small> 登場するポケモン一覧 <small>いちらん</small>	15
4. せってい	16
<small>そうさ</small> 操作のコツ！/こんな時は・・・ <small>とき</small>	17

1

ほん たい せつ めい 本体説明



⚠ モンスターボールを閉じるときは、
かすくろぶぶん
下図の黒い部分は、
ぜったいにも
絶対に持たないよう
うにしてください。
ゆびをはさむ恐れが
あります。



2

でん ち い かつ 電池の入れ方

- ① 本体底面の電池カバーのネジを、
プラスドライバー（別売り）を使ってゆるめて、
本体から取り外してください。
- ② 電池の⊕⊖（プラスマイナス）を確認して
単4形アルカリ乾電池（別売り）
3本をセットしてから電池カバーを閉めます。
- ③ 電池を外すときは逆の手順で行ってください。

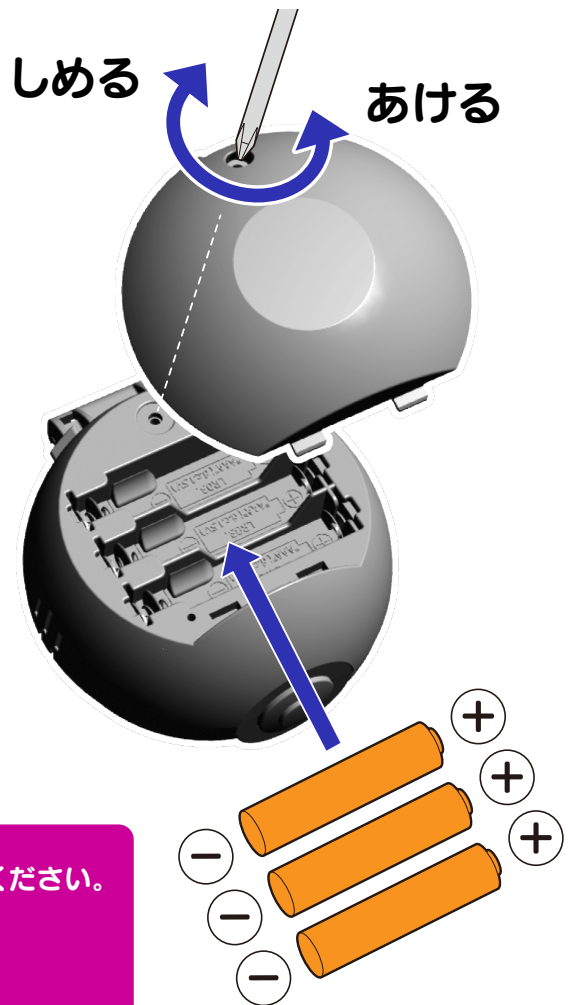

さす
左図のような「赤い電池交換
サイン」が出たら、電池残量が
すく
少なくなってきた合図です。
すみやかに新しい電池に交換
してください。

- ・ 電池交換する時は、必ず電源をオフにした状態で行ってください。
がめん ひょうじ じょうたい でん ち ぬ
画面が表示された状態で電池を抜くと、
あそ
遊んだデータが消えてしまうことがあります。
- ・ すべて新しい電池に交換してください。

3

オン / オフのしかた



けっ
定
ボ
タ
ン

オン … 決定ボタンを3～5秒以上
ながお長押しするとスイッチが入ります。

オフ … ホーム画面の時に
けっ
定
ボ
タ
ン
を
3
秒
以上
ながお長押しすると、画面が消えます。



ホーム画面

オートパワーオフ

なににゆうりよく何も入力しないと約2分30秒で画面が暗くなり、さらに約30秒後に電源がオフになります。

はじめて起動したときは
チュートリアルが始まるよ！
起動後は画面の説明にそって遊ぼう！

4

基本操作

ひだり
「左ボタン」
ひだり
い
ど
う
左へ移動

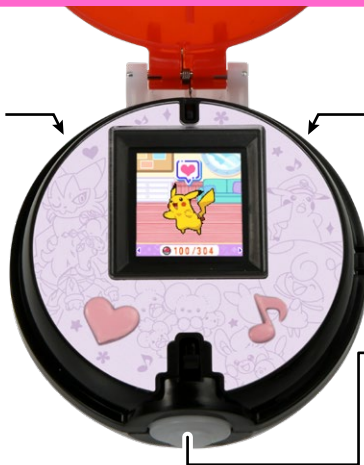

みぎ
「右ボタン」
みぎ
い
ど
う
右へ移動

けっ
定
ボ
タ
ン
「決定ボタン」
けっ
定
決
定、モンスターボールを開ける
けっ
定
ボ
タ
ン
ながお長押し
も
ど
「決定ボタン長押し」戻る



リセットするときは

モンスターボールを開けて決定ボタン、右ボタン、左ボタンを同時に押しおすとリセットします。リセットしてもデータは消えません。新しい電池が入っているのに動作がおかしい時には、リセットしてください。

画面操作表示



または



タイミングを合わせてモンスターボールを開けてね。



決定ボタンを押してね。



本体のマイク近くを指でつついてね



本体のマイク近くに息を吹きかけてね



本体のマイク近くにむかって大きな声を出してね。



音を出さないように静かに待ってね。



右・左ボタンで選んで決定ボタンで決定してね。

はじめてあそぶとき

1 電池を入れて「決定ボタン」を
長押しするとはじまるよ!
画面にしたがって「決定ボタン」を押していこう!



2 進めていくと「たび」がはじまるよ!
ルーレットをまわして出た数字の分だけ進むと
マスからニャオハが出現!
「ゲットチャレンジ」開始だ!

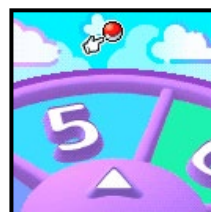

3 画面の中を動き回るニャオハが
画面の中央に来て的が赤くなったら
モンスターボールを閉じよう!
※はじめて遊ぶ時は必ずニャオハが出ます。

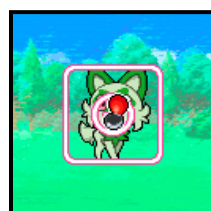

ニャオハをゲットしたら「たび」が続いていくよ!コンプリードを目指そう!

ホーム画面

「右ボタン」「左ボタン」で画面が切り替わるよ。

- ・「決定ボタン」を押すと「メニュー」に移動するよ
- ・「決定ボタン」を長押しすると電源がオフになるよ



あいぼう

「ポケモンリスト」から替えられるよ

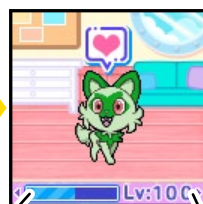

ふきだし

なかよしによってかわるよ

ほしのかず

「ポケモンとあそぶ」のきろくだよ

なかよし

せていしている「あいぼう」とのなかよしだよ

つかまえたかず

「たびにでかける」でゲットしたポケモンの数だよ

けいけんち

たまるとトレーナーレベルがあがるよ

トレーナーレベル

キミのトレーナーレベルだよ

メニュー

「右ボタン」「左ボタン」で遊びたい項目を選んで「決定ボタン」で決定しよう。

1. ポケモンとあそぶ



「あいぼう」とあそんだり
ライジングボルテッカーズ
ととっくんができるよ!

2. たびにでかける



ポケモンをゲットしたり
エクスプローラーズと
バトルができるよ!

3. ポケモンリスト



つかまえたポケモンの情報を
確認したり、「あいぼう」を
変更できるよ!

4. せってい



音量や画面の明るさを
設定したり、データ消去が
できるよ!



1. ポケモンとあそぶ

1 「ポケモンとあそぶ」の記録が星で表示されるよ!
「決定ボタン」で次に進もう!



2 今いるマスと、すぐ前のマスが大きく表示されるよ!
「決定ボタン」で次に進もう!



3 ルーレット開始! 行きたいマスまでの数字を狙って
タイミングよく「決定ボタン」を押して、ルーレットを止めよう!
出た数字の分だけマスを進めるぞ!



4 止まったマスによって「あいぼう」と色々な遊びができるよ!
キミは仲良くなれるかな?

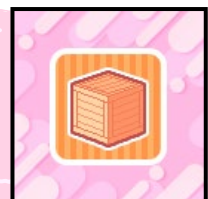



●**ケーキをつくろうマス**
ケーキをあいぼうにつくってあげよう! うまくできるかな?

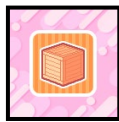

●**かくれんぼマス**
あいぼうが箱の裏にかくれちゃった! どこにいるかさがそう!

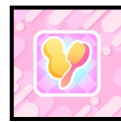

●**あらってあげようマス**
あいぼうをきれいにあらってあげよう! 早くできるかな?



●**きのみをあげようマス**
あいぼうにきのみをあげよう! いくつあげられるかな?



●**ボールキャッチマス**
あいぼうとボールキャッチ! 遠くでキャッチできるかな?



●**ライジングボルテッカーズマス**
ライジングボルテッカーズのメンバーとバトルのとっくんができるよ!



●**?マス**
止まるまで何が出るかわからないマスだよ!



A. ケーキを作ろう



【1ターム】

本体を「トントン」つついてクリームを混ぜよう!
どれだけ早くできるかな?



本体のマイク近くを指でつついてね



【2ターム】

本体のマイク付近に息を吹きかけて
クリームを冷やそう! どれだけ早く冷やせるかな?



本体のマイク近く
に息を吹きかけてね



【1ターム】



【2ターム】

たくさん混ぜて、冷やせるほどおいしいケーキができあがるよ!

B. かくれんぼ



ポケモンたちが箱の裏にかくれちゃった!
箱が移動するので、あいぼうがどこにいるか
「右・左ボタン」で選択して「決定ボタン」で
決定しよう! 正解するほどどんどん難しくなるよ!



右・左ボタンで
選んで決定ボタン
で決定してね。



C. あらってあげよう



ぜんはん
【前半】

まずは泡をたてよう！本体を「トントン」つくと
泡が増えていくよ！早く泡でいっぱいにして！



本体のマイク近く
を指でつついてね

こうはん
【後半】

本体のマイク付近に息を吹きかけて
泡を飛ばそう！泡を全て飛ばしたら終了！
どれだけ早くできるかタイムアタックだ！



本体のマイク近く
に息を吹きかけてね



ぜんはん
【前半】



こうはん
【後半】

D. きのみをあげよう



きのみがポケモンの正面に来たタイミングで
本体を「トン」とつついてきのみを投げてあげよう！
成功するときのみをあげ続けられるよ！
キミは何個あげられるか記録に挑戦だ！



本体のマイク近く
を指でつついてね



せいこう
【成功タイミング】



しっばい
【失敗タイミング】

E. ボールキャッチ



ポケモンが正面に来たタイミングで本体を「トン」とつついてボールを投げよう！
タイミングが合うほど遠くでポケモンが
ボールキャッチしてくれるよ！
キミはどこまで飛ばせるかな？



本体のマイク近く
を指でつついてね

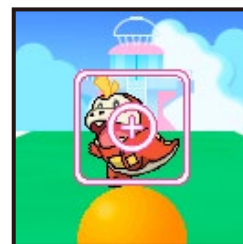

せいこう
【成功タイミング】

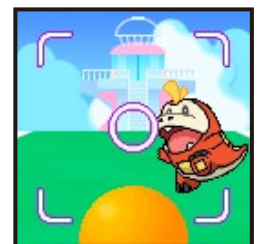

しっばい
【失敗タイミング】

ライジングボルテッカーズマス:とつくん

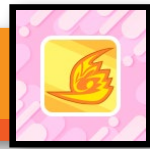

ライジングボルテッカーズとバトルでとつくんだ!
 本体を「トントン」つくと「ゲージ」が増えるので、
 一番右まで行くようにつづき続けよう!
 一番右に届いたら勝ちだ!

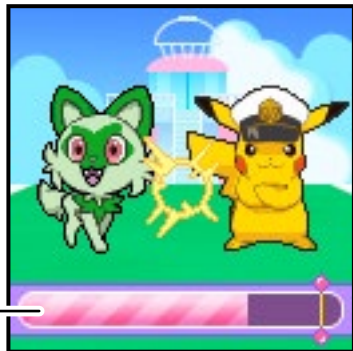

ゲージ



2. たびにでかける



1 マップ全体が表示されるよ!
 行きたいマスを確認しよう!
 「決定ボタン」で次に進むよ!



「右ボタン」「左ボタン」を押して
 マスを選んで「決定ボタン」を押すと、
 マスの内容を確認できるよ!



「決定ボタン」長押しで戻れるよ!



●タイプマス
 止まったマスのタイプの
 ポケモンが出てきて
 「ゲットチャレンジ」ができるよ!



●マップ移動マス
 違うマップへ
 移動できるよ!

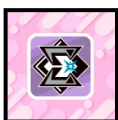

●エクスプローラーズマス
 エクスプローラーズと
 バトルができるよ!



●?マス
 止まるまで何が
 出るかわからないマスだよ!

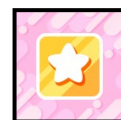

●伝説・幻マス
 伝説・幻のポケモンが
 出てくるかも!

2 ^{いま}今いるマスと、^{まえ}すぐ前のマスが^{おお}大きく^{ひょうじ}表示されるよ!
「^{けつてい}決定ボタン」で^{つぎ}次に^{すす}進もう!

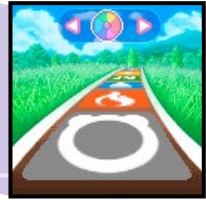

3 ルーレット開始!^{かいいし}行きたいマスまでの^{すうじ}数字を^{ねら}狙って
^{けつてい}タイミングよく「^{けつてい}決定ボタン」を^お押して、ルーレットを^と止めよう!
^で出た数字の^{ぶん}分だけマスを進めるぞ!



4 マスに^と止まるとポケモンが^{しゅつげん}出現!ポケモンの^{しゅるい}種類によって
いろいろな「^{げつてい}ゲットチャレンジ」が始まるよ!
^{ほか}他にも^{はし}エクスプローラーズとバトルも!



● ^{でんせつ}タイプマス、^{まぼろし}伝説・幻マス: ^{げつてい}ゲットチャレンジ

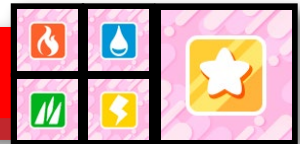

A. バトルでゲット

^{ほんたい}本体を「トントン」つくと「^{げい}ゲージ」が^ふ増えるので、
「^{わく}ゲット枠」に入るように^{つづ}つき続けよう!
「^{わく}ゲット枠」に入った^{はい}タイミングで^とモンスターボールを閉じて^とゲットだ!



ゲージ

ゲット枠

あいぼうの「^{ひつさつ}ひっさつわざ」が^{はつどう}発動するとゲージが^{わく}枠まで
^{すす}進んで^とゲットのチャンスになるぞ!
「^{ひつさつ}ひっさつわざ」は「^{なか}なかよしど」が^{たか}高いほど^で出やすくなるぞ!
※あいてが「^{ひつさつ}ひっさつわざ」を使うと「^{げい}ゲージ」が^{おお}大きく^へ減るので^き気を^つ付けよう!



B. ^{うご}動き^{まわ}回るポケモンを^とゲット

^{がめん}画面の中を^{うご}動き^{まわ}回るポケモンが、^{がめん}画面の^{ちゆうおう}中央^きに来て
^{まと}まと^{あか}あかになったら^とモンスターボールを閉じよう!



C. 霧や吹雪や砂嵐などを晴らしてゲット

ほんたいのマイク付近に向かって息を吹きかけると画面の曇りが晴れるぞ!
完全に曇りはらって目的が赤くなったらモンスターボールを閉じよう!

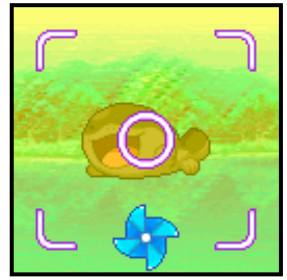

D. きのみを落としてゲット

本体を「トン」とつくと木の上からきのみやゴミが
ランダムで落ちてくるよ!きのみが落ちてきたらポケモンが寄ってくるのを待とう!
ポケモンが現れたらモンスターボールを閉じてゲットだ!



E. 大声を出してゲット

本体に向かって元気に声を出そう!キミの声に反応してポケモンが動き回るよ!
画面の中央に来た目的が赤くなったらモンスターボールを閉じてゲット!



F. 岩を壊してゲット

岩が現れたら「トントン」と画面をつついて壊そう。
壊れた岩のカゲからポケモンが出てくるぞ!
目的が赤いうちにモンスターボールを閉じてゲット。



G. 追いかけてゲット

ポケモンが走り出すぞ!本体を「トントン」とつついて追いかけてよう!
画面の中央に来た目的が赤くなったらモンスターボールを閉じてゲットだ!



H. リズムに乗ってゲット

みぎ なが おんぶ うえ き しゅんかん ほんたい
右から流れてくる音符がマークの上に来た瞬間に本体を「トン!」とつこう。
かいせいこう がめん うえ おんぶ た しゅつげん
8回成功して画面の上に音符が貯まるとポケモンが出現!
まと あか
的が赤くなったらモンスターボールを閉じよう!



マーク

おんぶ
音符

I. きのみをくだいてゲット

ほんたい
本体を「トントン」とつついてきのみをすりつぶして、
あま
甘いにおいでポケモンを呼び込もう!
がめん ちゅうおう き まと あか
画面の中央に来るのが赤くなったらタイミングよくモンスターボールを閉じてゲットだ!

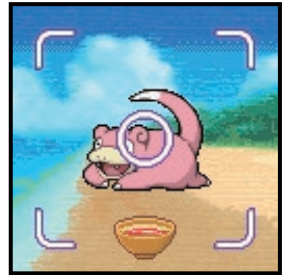

J. 釣りあげてゲット

ほんたい
本体をつついてウキを投げよう! 待っているとウキが沈んでポケモンが釣りあがるぞ!
がめん ちゅうおう き まと あか
とびはねたポケモンが画面の中央に来るのが赤くなったら
モンスターボールを閉じてゲット!



K. 静かに待ってゲット

おと た しず ま
音を立てないように静かにしているとポケモンが寄ってくるよ!
ちか き まと あか
近くまで来て的が赤くなったらモンスターボールをそっと閉じてゲットしよう!



L. 治療してゲット

ほんたい
本体を「トントン」つつくとくすりが吹かれるよ! つつき続けると
ポケモンが元気になって的が赤くなるのでモンスターボールを閉じてゲットしよう!



● エクスプローラーズマス:バトル

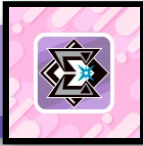

エクスプローラーズとポケモンバトルだ!

ほんたい 本体を「トントン」つくと「ゲージ」が増えるので、

いちばんみぎ 一番右まで行くようにつつき続けよう!

いちばんみぎ 一番右に届いたら勝ちだ!



ほんたい 本体のマイク近く
ゆび 指でつついてね



ゲージ



3. ポケモンリスト



達成率の確認!

各マップの達成率を確認できるよ!キミはどのマップのポケモンをつかまえたかな?
あとはどのマップにポケモンが残っているかな?「決定ボタン」で次に進むよ!

	のんびりはらっぱ のこり6マス そうげん、みずうみ、もり、どうくつ等にいるポケモンにであえるかも?!	ぶかぶかビーチ のこり6マス ビーチ、うみ、まち等にいるポケモンにであえるかも?!	ほかほかのしま のこり6マス さばく、かざん、ジャングル等にいるポケモンにであえるかも?!
	こつこつのやま のこり6マス こうや、いわやま、たに、くらいどうくつ等にいるポケモンにであえるかも?!	ぶるぶるのしま のこり6マス せつげん、ゆきやま、ひょうか等にいるポケモンにであえるかも?!	きらきらのしま トレーナーレベル30以上でいけるよ!伝説・幻のポケモンにたくさんであえるかも...?!



ポケモンの選択!

「右ボタン」「左ボタン」で情報を見たいポケモンを選んで「決定ボタン」で決定しよう。
ポケモンリストは五十音順(あいうえお順)で並んでいるよ!
※「右ボタン」「左ボタン」を長押しすると速く進めるよ。
※表示されるのはつかまえたポケモンのみだよ。

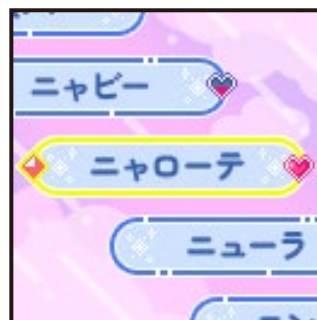

ポケモンの情報!

つかまえたポケモンの情報を確認できるよ!

なかよしど

ゲットしたポケモンの画像



ポケモンのタイプ

ポケモンの名前

「決定ボタン」を押すと「あいぼう」の変更ができるよ!

「右ボタン」「左ボタン」を同時に押しと運動コードが表示されるよ!

Speedy Pad (別売り)

で図鑑の説明が聞けるよ!

詳細はこちら!

「決定ボタン」長押しで戻れるよ!

登場するポケモン一覧

- | | | | |
|------------------|-------------------|------------------|------------------|
| □??????? | □コイキング | □ナカヌチャン | □ポリゴンZ |
| □??????? | □コイル | □ナマコブシ | □マーイーカ |
| □??????? | □ゴウカザル | □ナミイルカ | □マーシャドー |
| □??????? | □コオリッポ(アイスフェイス) | □ニャース | □マギアナ |
| □??????? | □コジオ | □ニャオハ | □マグマッグ |
| □アグノム | □コスモッグ | □ニャスパー | □マスカーニャ |
| □アシマリ | □コダック | □ニャビー | □マナフィ |
| □アシレーヌ | □ゴマソウ | □ニャローテ | □マネネ |
| □アチゲータ | □コライドン | □ニューラ | □マフオクシー |
| □アチャモ | □ゴルダック | □ニンフィア | □マホイップ(ミルクイバナラ) |
| □アブソル | □コレクレー(とほフォルム) | □スイコグマ | □マホミル |
| □アママイコ | □ゴンベ | □ヌオー | □マリル |
| □アマルス | □サーナイト | □ヌメラ | □ミジュマル |
| □アルクジラ | □サイドン | □ヌメルゴン | □ミスゴロウ |
| □アルセウス | □サケブシッコ | □ネッコアラ | □ミニーブ |
| □イーブイ | □サシアン(けんのおう) | □ノズバス | □ミニリュウ |
| □イエッサン(オスのすがた) | □ザマゼンタ(たてのおう) | □パーモット | □ミブリム |
| □イッカネズミ(4ひきかぞく) | □サルノリ | □パイバナラ | □ミミッキュ(ばけたすがた) |
| □イベルタル | □サンダー | □パウツツエル | □ミミロップ |
| □イルカマン(マイティフォルム) | □サンダース | □パオプ | □ミュウ |
| □イワンコ | □サンド | □ハカドッグ | □ミュウツー |
| □インテレオン | □シェイミ(ランドフォルム) | □バクフーン | □ミライドン |
| □ウインディ | □ジガルテ(10%フォルム) | □バシチャーモ | □ミラタンク |
| □ウーラオス(いちげきのかた) | □シキジカ(はるのすがた) | □パチリス | □ミロカロス |
| □ウーラオス(れんげきのかた) | □シビシラス | □パチンウニ | □ムウマ |
| □ウエーニバル | □シャリタツ(そったすがた) | □パツルドン | □メガニウム |
| □ウエルカモ | □シャリタツ(たれたすがた) | □パニブッチ | □メダロス |
| □ウソツキー | □シャリタツ(のびたすがた) | □バビモッチ | □メダモン |
| □ウパー | □シャワーズ | □パモ | □メッソン |
| □ウパー(バルテアのすがた) | □シャヤンテラ | □パモット | □メルタン |
| □ウミティグダ | □ジュカイン | □ハラバリー | □メロエッタ(ボイスフォルム) |
| □ウミトリオ | □ジラーチ | □ハリマロン | □モクロー |
| □ウリムー | □スイクン | □バルキア | □モトカゲ |
| □エースバーン | □ストリンダー(ローなすがた) | □ハルクジラ | □モノズ |
| □エーフィ | □スナバァ | □ビー | □モルペコ(まんぷくもよう) |
| □エムリット | □セグレイブ | □ピカチュウ | □ヤドン |
| □エモンガ | □せぐろム | □ピクティニ | □ヤナップ |
| □エレキッド | □ゼニガメ | □ヒコザル | □ヤバチャ(がんさくフォルム) |
| □エレズン | □セビエ | □ピチュー | □ヤンチャム |
| □エンティ | □せらオラ | □ピッピ | □ユキハミ |
| □エンペルト | □ゼルネアス | □ヒドイテ | □ユクシー |
| □オーダイル | □セレビィ | □ヒトカゲ | □ヨーテリー |
| □オニゴーリ | □ソウブレイズ | □ヒトモシ | □ヨクバリス |
| □オリヴァ | □ソーナンス | □ヒノアラシ | □ヨノワール |
| □オンバーン | □ソルガレオ | □ヒバニー | □ヨルノズク |
| □オンバット | □ソロア | □ヒメグマ | □ヨワシ(たんどくのすがた) |
| □ガーディ | □ソロアーク | □ヒヤップ | □ライコウ |
| □カイオーガ | □タイカイトン | □ピンブク | □ライチュウ |
| □カイテン | □タキングル | □ファイアロー | □ライチュウ(アローラのすがた) |
| □カイリユウ | □タクマ | □ファイヤー | □ラウドボーン |
| □カジッチュ | □タブンネ | □フースター | □ラグラージ |
| □カヌチャン | □タマザラシ | □フォッコ | □ラッキー |
| □カビゴン | □タルツブル | □フシギダネ | □ラティアス |
| □カメックス | □チゴラス | □フシギバナ | □ラティオス |
| □カルボウ | □チコリータ | □フリン | □ラブカス |
| □キテルグマ | □チャーレム | □フライゴン | □ラブラス |
| □キバゴ | □チラチーノ | □ブラッキー | □リーフィア |
| □キモリ | □チルトリス | □フリーザー | □リオル |
| □ギャラドス | □ツタージャ | □ブリガロン | □リキリリン |
| □キュウコン | □ツボツボ | □プリムオン | □リザードン |
| □キュウコン(アローラのすがた) | □ティアルガ | □プリン | □ルカリオ |
| □キュレム(キュレムのすがた) | □ティアンシー | □フワンテ | □ルギア |
| □キュウワー | □ティグダ | □ヘイラツシャ | □ルチャブル |
| □キョジョーン | □デカヌチャン | □ベトベトン | □ルナアアラ |
| □キラティナ(アナザーフォルム) | □テデンネ | □ベトベトン(アローラのすがた) | □ルンパッパ |
| □キラフロル | □テブリム | □ベベノム | □レシラム |
| □クチャート | □テラパゴス(ノーマルフォルム) | □ペロップ | □レックウザ |
| □グラードン | □テラパゴス(テラスタルフォルム) | □ホウオウ | □レントラー |
| □グルトン | □テンリュウ | □ホエルコ | □ロコン |
| □グレイシア | □ドオー | □ボカブ | □ロコン(アローラのすがた) |
| □クレセリア | □トゲテマル | □ボクレー | □ロトム(ロトムのすがた) |
| □グレンアルマ | □トゲビー | □ホゲータ | □ワッカネズミ |
| □クワッス | □ドダイトス | □ボチ | □ワニノコ |
| □ゲッコウガ | □ドラパルト | □ボツチャマ | □ワンパチ |
| □ゲルディオ(いつものすがた) | □ドラメシヤ | □ボットテス(がんさくフォルム) | |
| □ケロマツ | □トロッゴン | □ボニータ | |
| □ゲンガー | □ナエトル | □ボニータ(ガラルのすがた) | |





4. せってい

おんりよう せってい みぎ ひだり
音量などの設定ができるよ！「右ボタン」「左ボタン」で
へんこう ころもく えら けってい けってい
変更したい項目を選んで「決定ボタン」で決定しよう。



おと

おんりよう か
音量を変えられるよ。
みぎ ひだり おんりよう えら
「右ボタン」「左ボタン」で音量を選んで
けってい けってい
「決定ボタン」で決定しよう。



あかるさ

がめん あか か
画面の明るさを変えられるよ。
みぎ ひだり えら
「右ボタン」「左ボタン」で選んで
けってい けってい
「決定ボタン」で決定しよう。

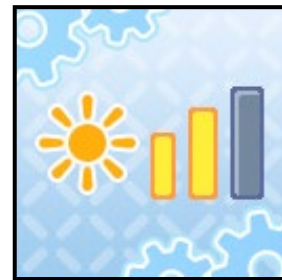

データのしょうきよ

すべてのデータを消して初期状態に戻りたいときは画面にしたがってデータを消してください。



操作のコツ!

ツメで「トントン」音が鳴るようにつつこう!

※つついた音をマイクで認識しています。タッチパネルではありません。



マイクに向かって息を吹きかけたり呼びかけよう!

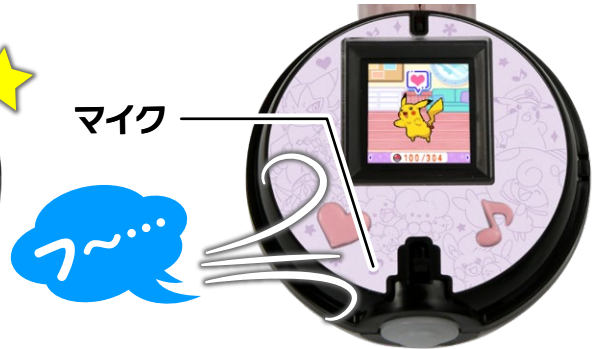

こんなときは…	画面が表示されない。	電池を入れ直してモンスターボールが閉まっている状態で決定ボタン、右ボタン、左ボタンを同時に押しリセットしてください。それでも直らない場合は電池残量が少ない可能性があります。新しい電池に交換してみてください。
	音が小さい。または、音が鳴らない。	せつていの で音量を大きく設定してください。音量を一番下にしてしまうと音が鳴りません。または電池残量が少ない可能性がありますので、新しい電池に交換してみてください。
	電池がすぐになくなってしまう。	あそ 遊んだ後は必ず電源をオフにしてください。せつていで、 を暗く、 を小さくすると電池寿命が延びる可能性があります。

発売元：株式会社 タカラトミー

〒124-8511 東京都葛飾区立石 7-9-10

タカラトミーでは「子どもたちに安全で楽しいおもちゃと夢を」を第一に考えております。そのため、常に製品に対し研究、改良を行っており、お買い上げ時期によって同一製品の中にも多少異なるものや、パッケージの写真やイラストなどと異なる場合がございますがご了承ください。製品につきましては、万全の注意をはらって製造に当たっておりますが、万一お気付きの点がございましたら下記までご連絡ください。

タカラトミーグループ お客様相談室 おかけ間違いのないようご注意ください

製品の修理などについては下記お客様相談室までお問い合わせください



0570-041031

電話受付時間 10~17時
月曜日~金曜日(土日・祝日を除く)

タカラトミーサポート 検索



本製品のお客様サポートは日本国内でのご購入かつ日本国内からのお問い合わせに限りです。

(Customer service is only available in case this product purchased in Japan and inquired from Japan domestic.)

● たのしいタカラトミーの情報はインターネットで www.takaratomy.co.jp

© TOMY