

# ユナイトシンカリオンの組み立て方

※商品の写真やイラストはイメージです。実際の商品とは異なる場合があります。

※「シンカリオンCW ドクターイエロー」に、別売のシンカリオンCWシリーズを合体させることで、ユナイトシンカリオンを組み立てることができます。

## ボディの組み立て方

※本取扱説明書ではシンカリオンCW E5はやぶさをボディに使用しています。

### 使用するパーツ

■E5はやぶさ



■ボディ×1

■ウエストA×1

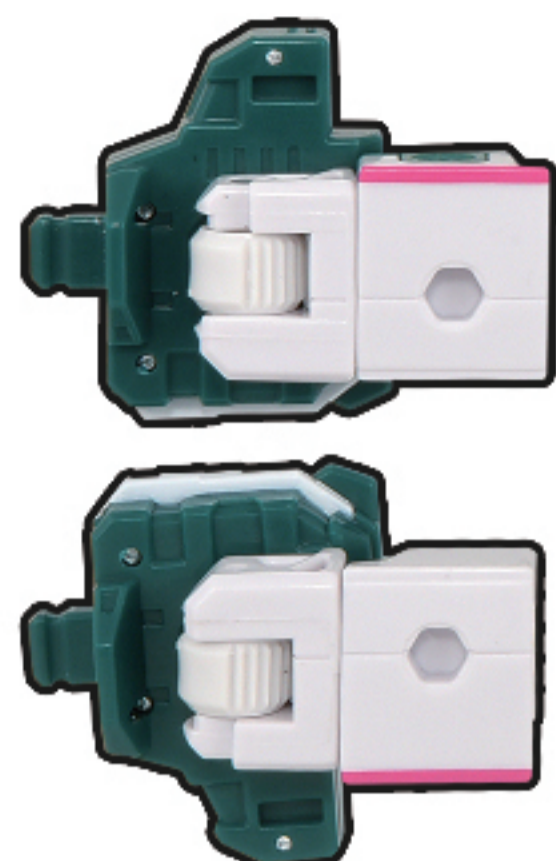

■ウエストB×1

■ショルダーA×1

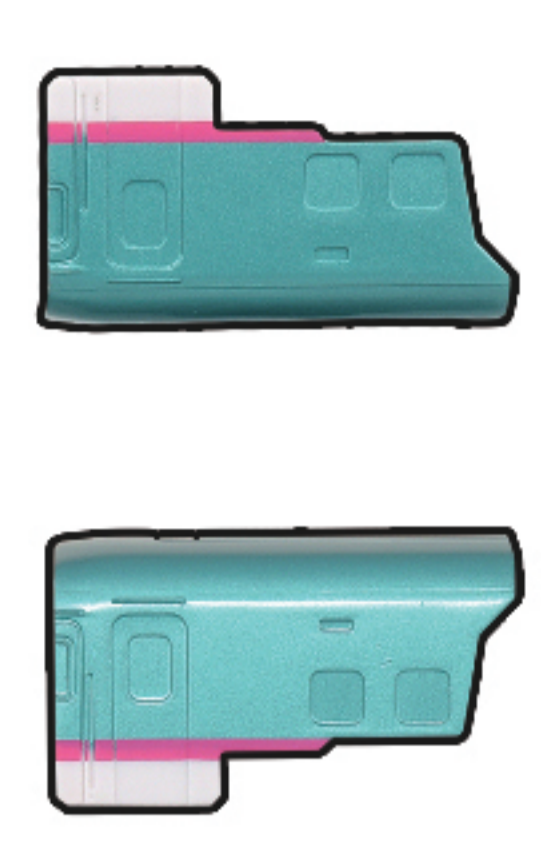

■ショルダーB×1

■アームA×1

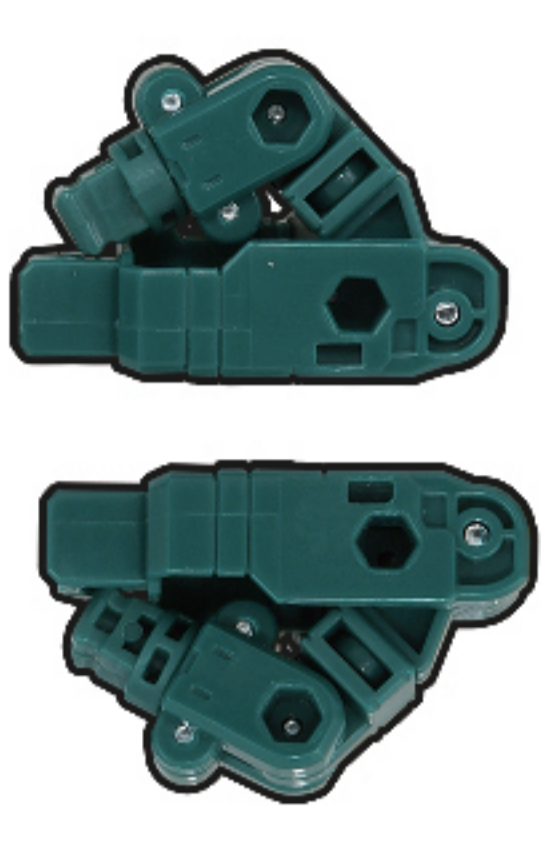

■アームB×1

■合体パーツA×1

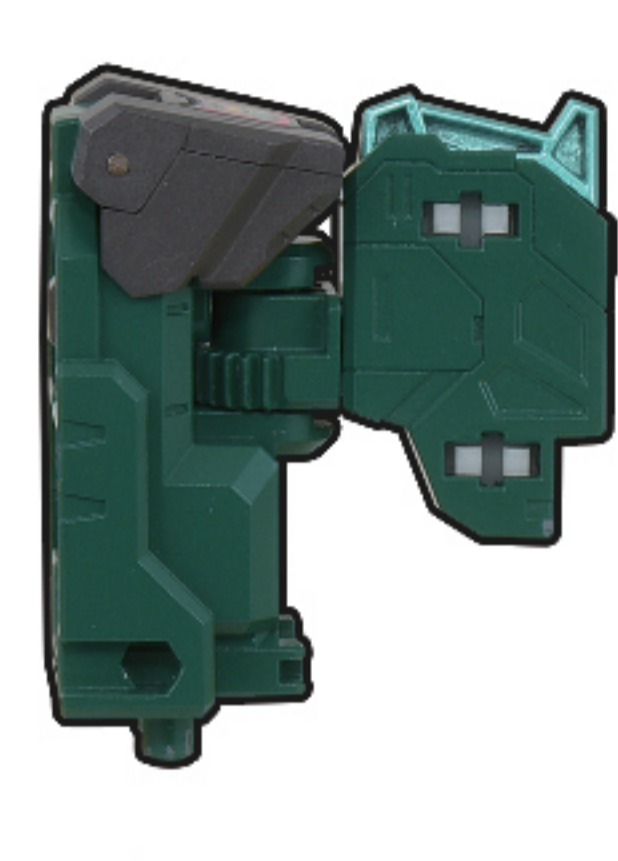

### ドクターイエロー

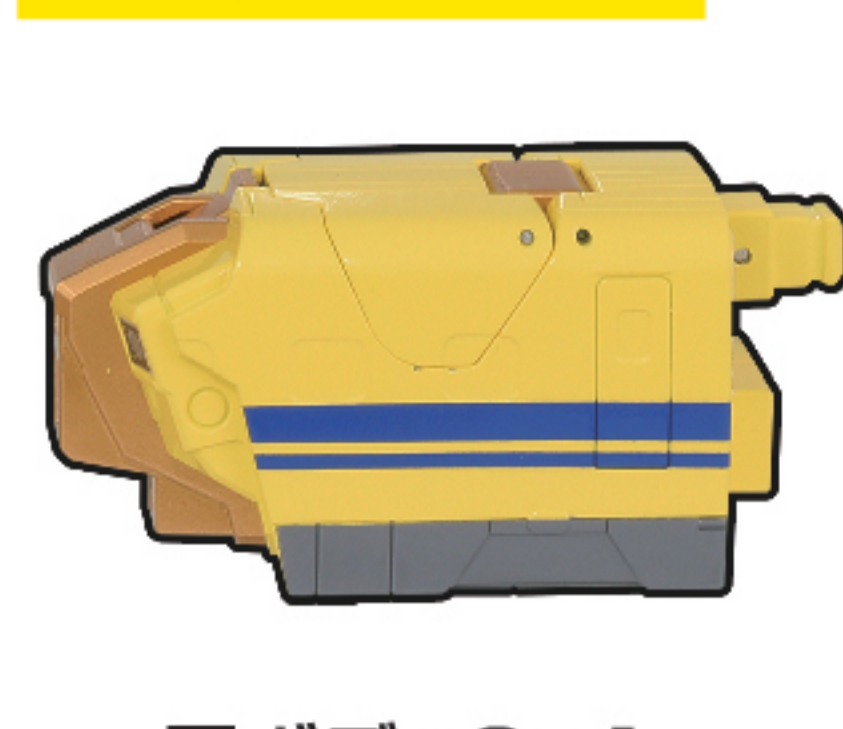

■ボディG×1

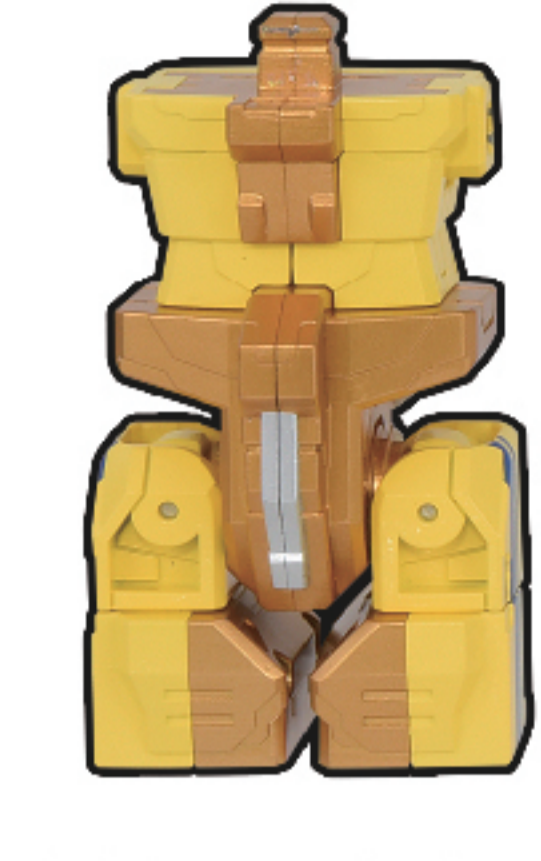

■ウエストG×1



■キャノン×1



■クラウンA×1

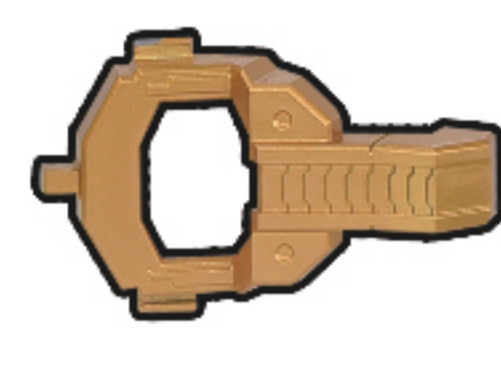

■クラウンB×1

### 1 ①～⑥の順に変形させます。

①上側ハッチを開きます。

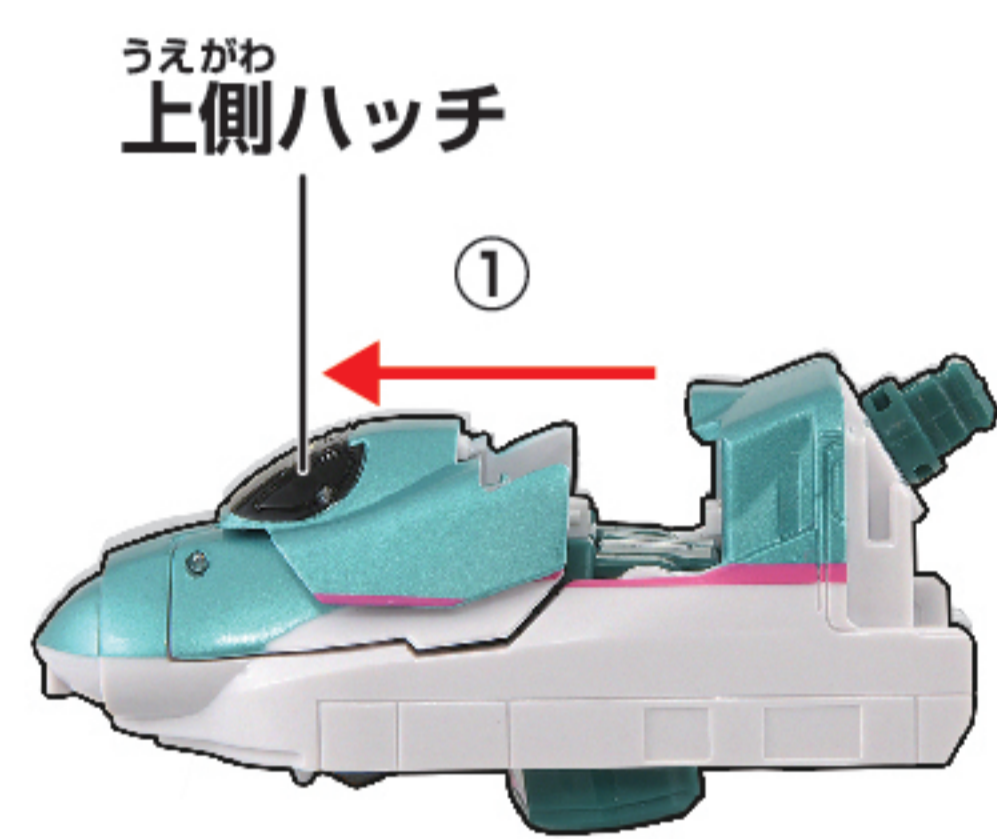

②下側ハッチを開きます。

③胴体部分を下げます。

④上体を起こします。

⑤下側ハッチを閉じます。

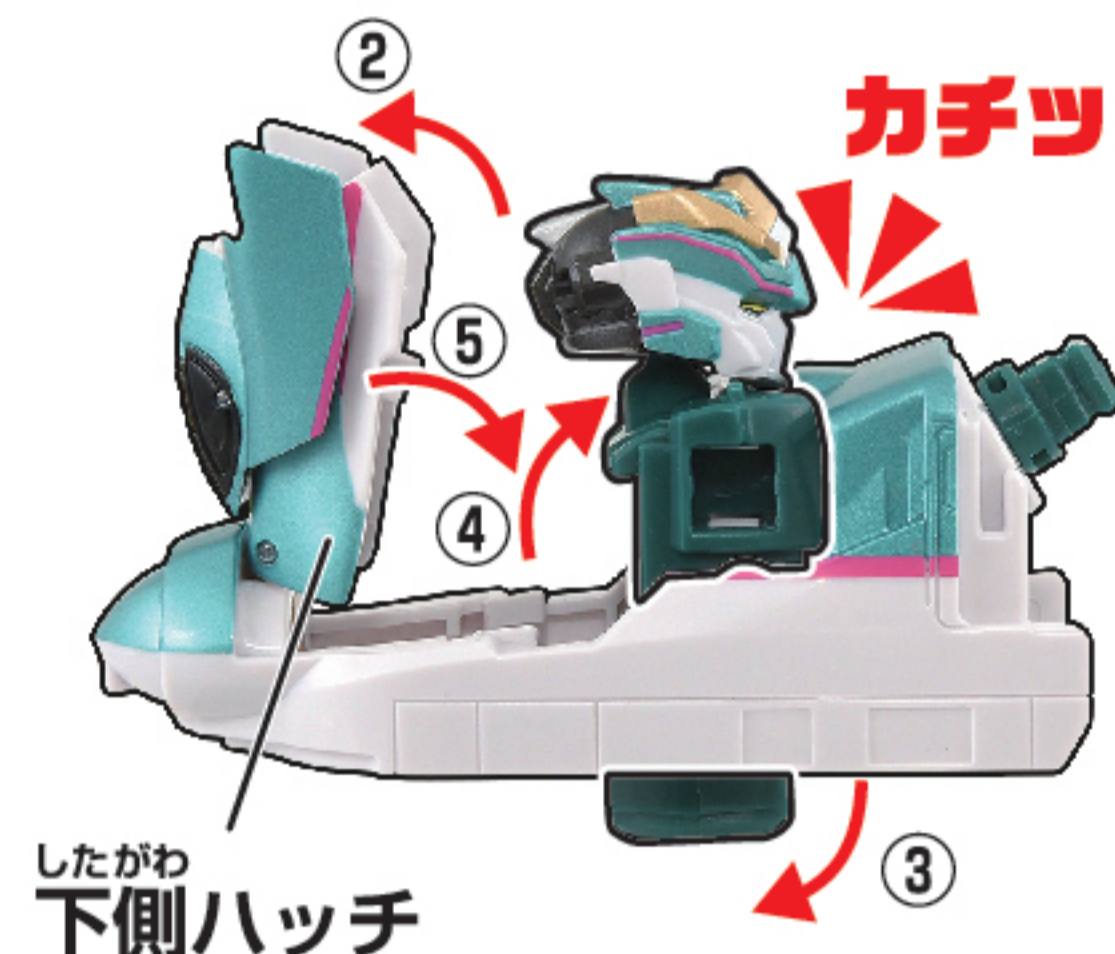

⑥頭を回します。

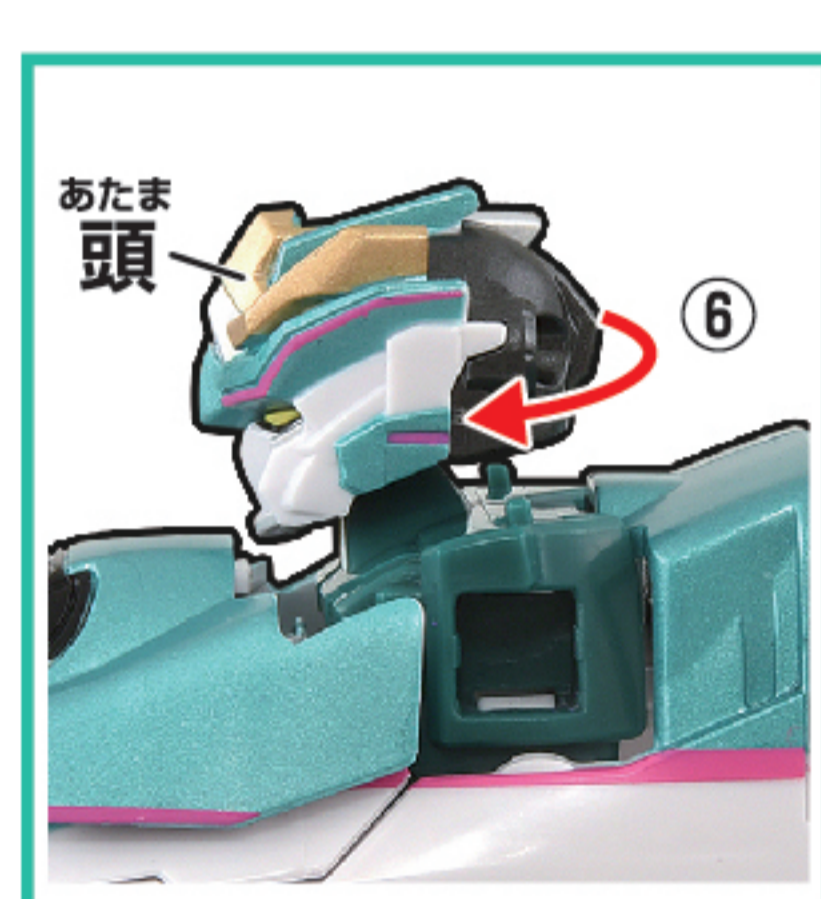

※ハッチの開け方、頭の変形方法は各車両に付属の取扱説明書に従ってください。

### 2

①ボディに合体パーツAを取り付けます。

②合体パーツAにウエストA、Bを取り付けます。

③ウエストA、Bを矢印の向きに開きます。

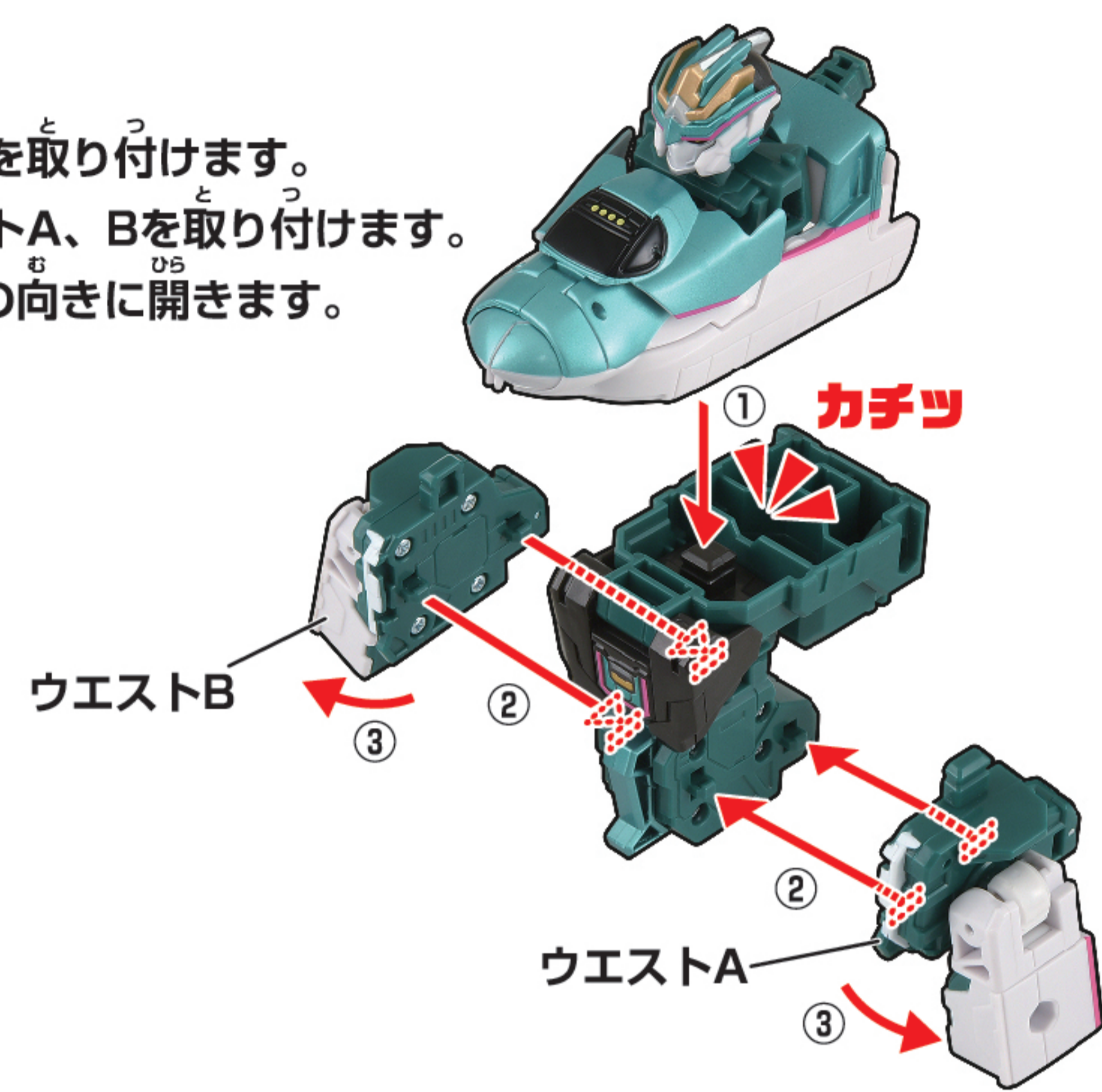

### 3 ①図を参考にアームAを折りたたみます。

②アームAにショルダーBを取り付けます。

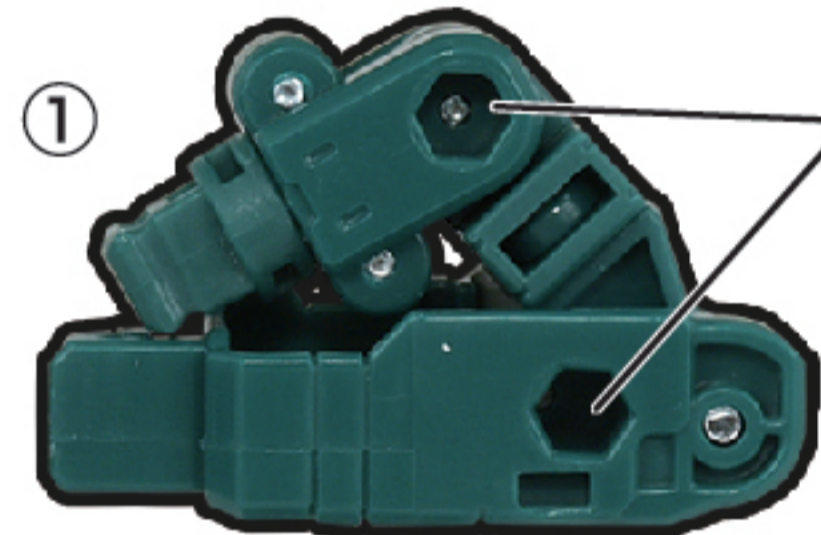

ろくかくけいあなおな六角形の穴が同じ向きに来るように注意してください。

### 横から見た図



※アームB、ショルダーAも同様に行います。

### 4

②で組み立てたパーツに③で組み立てたパーツを取り付けます。

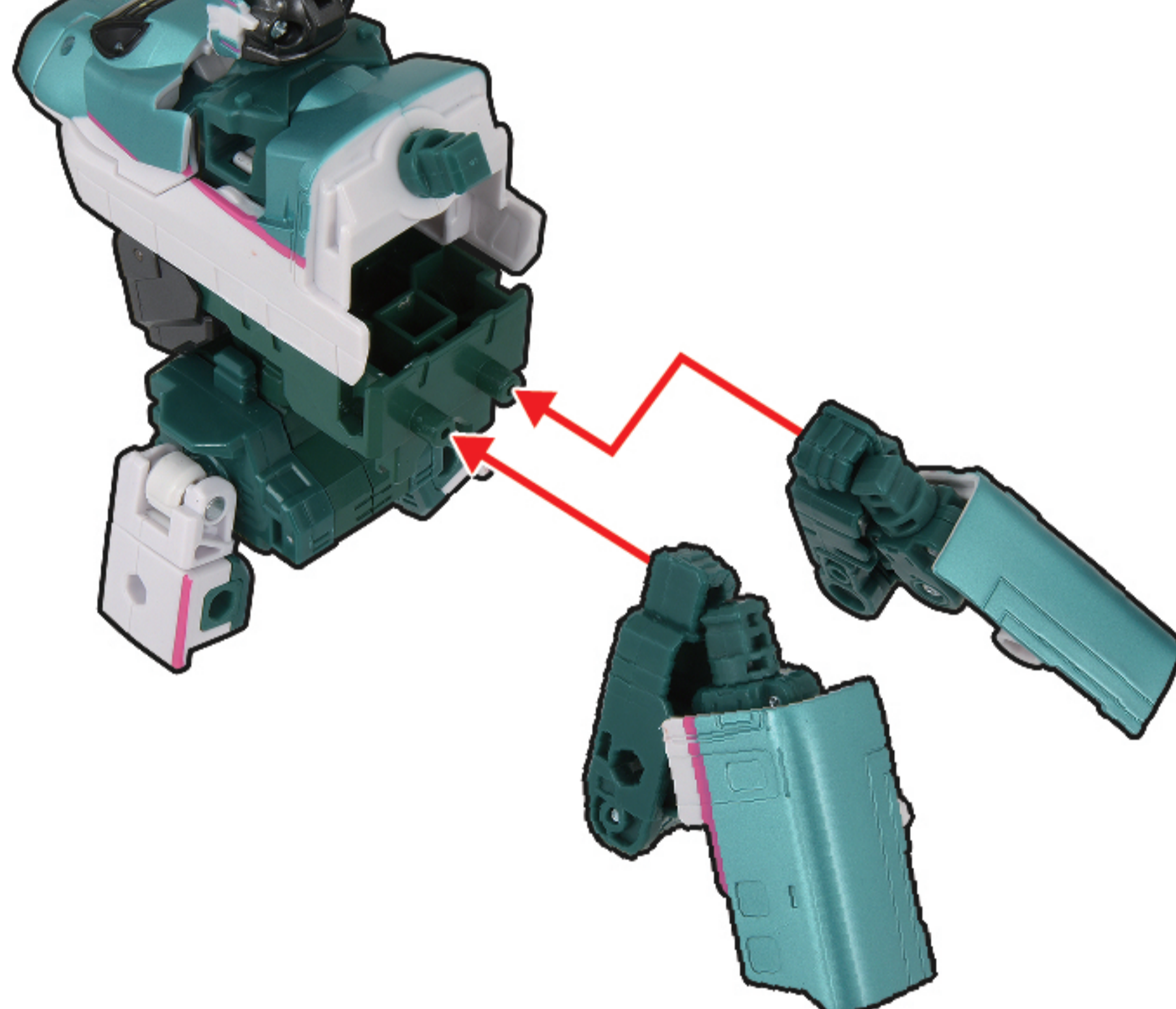

### 後ろから見た図

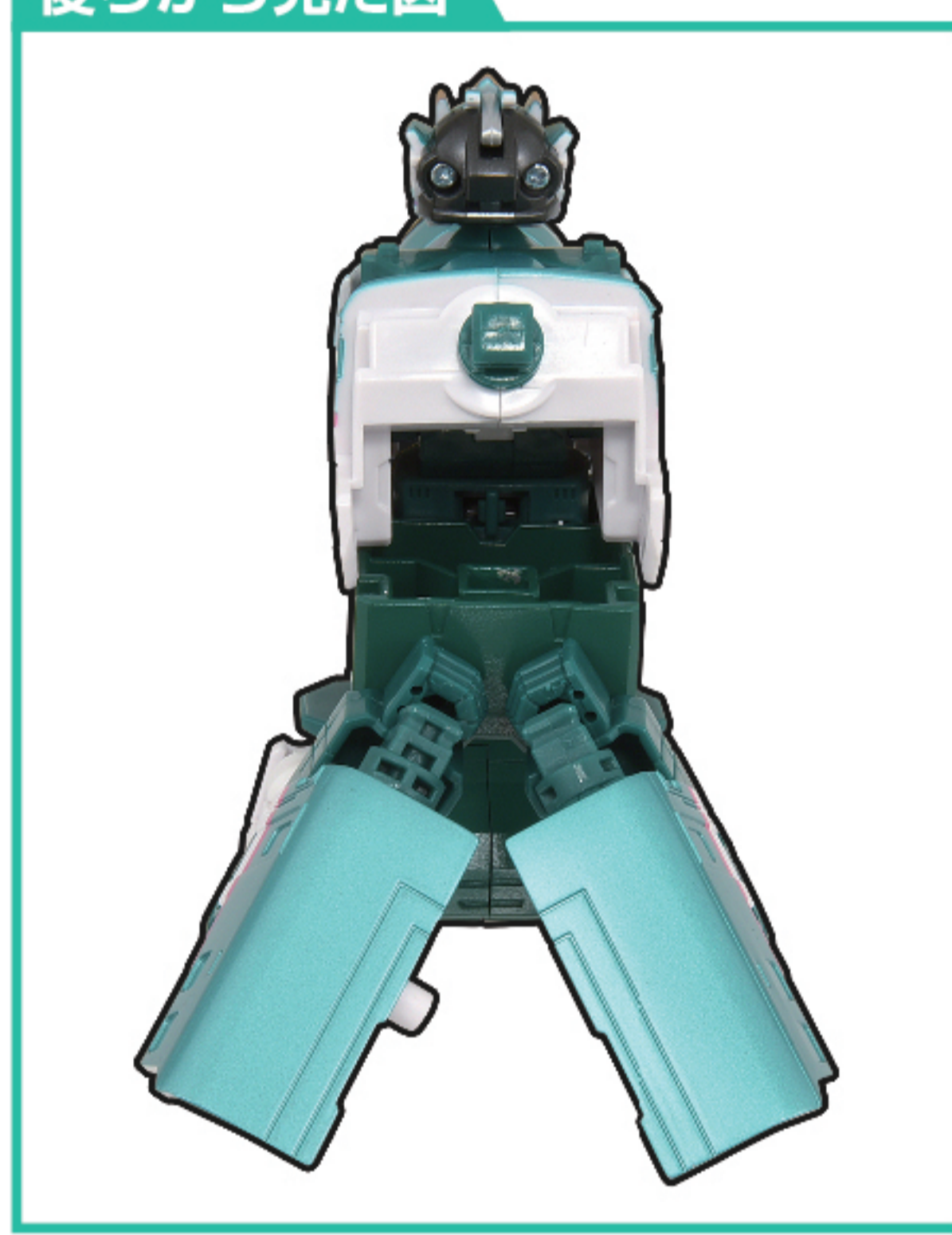

### 5 ボディGを取り付けます。

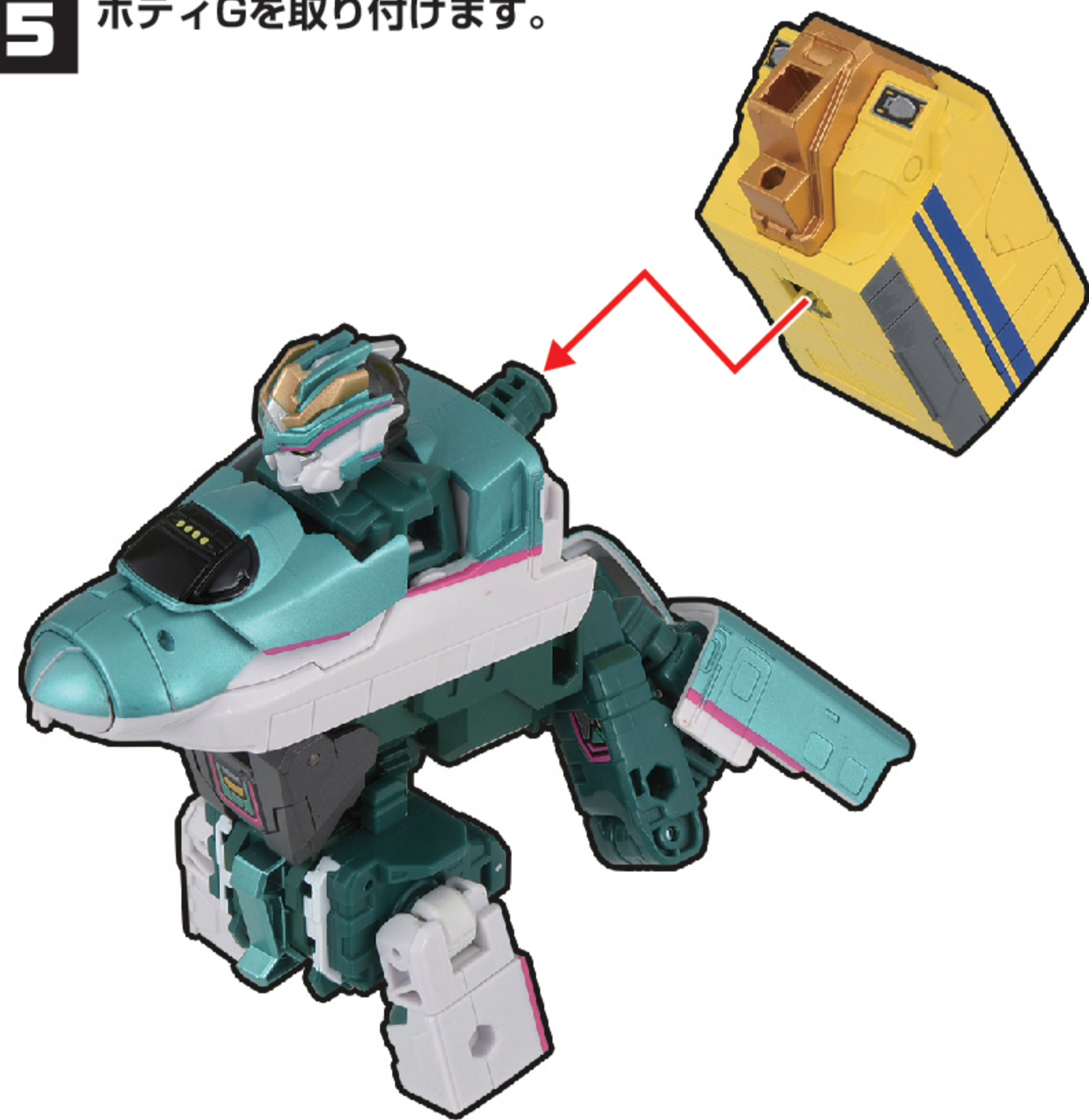

### 6 クラウンAにクラウンBを取り付けます。

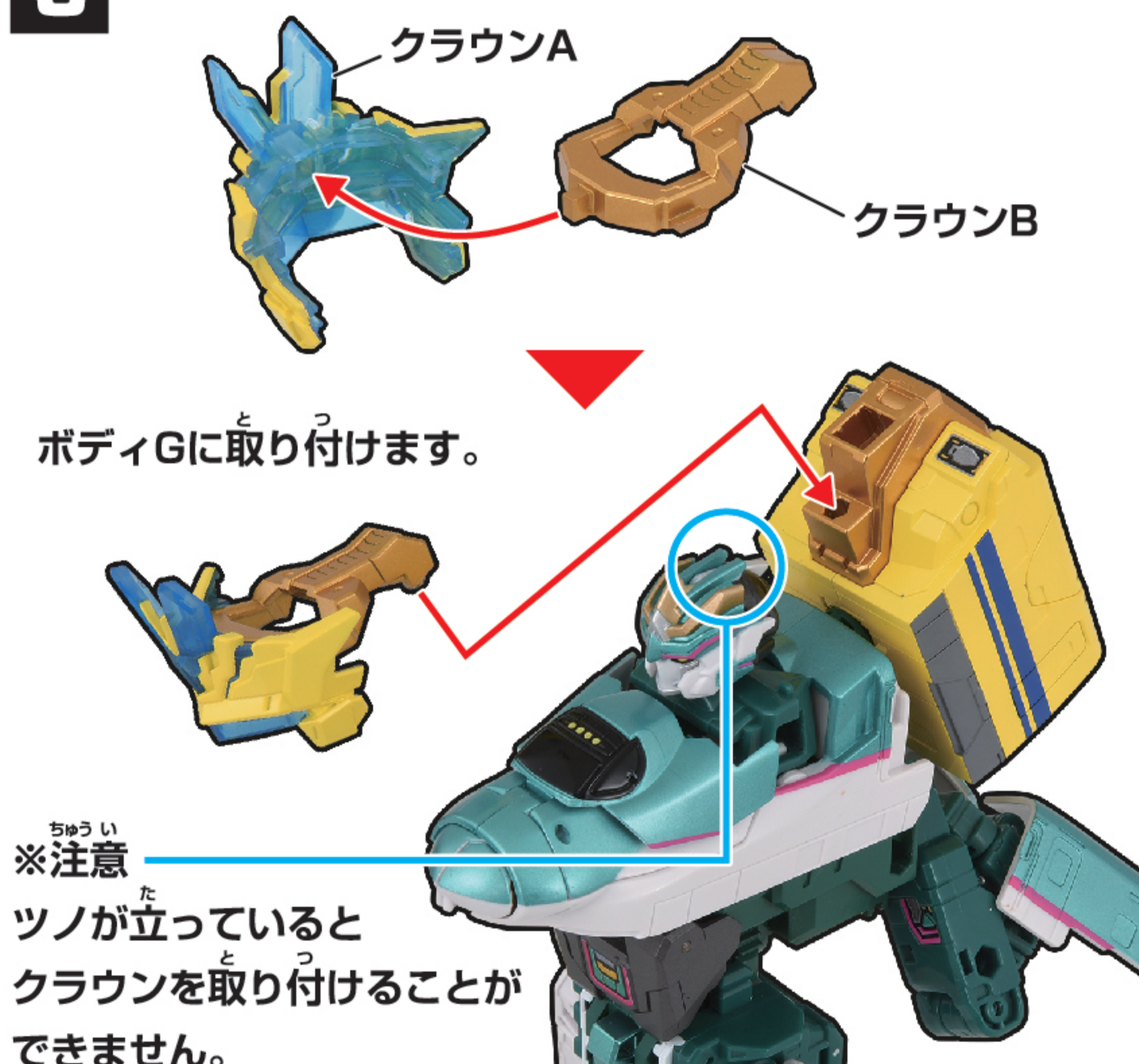

※注意 ツノが立っているとクラウンを取り付けることができません。

### 7 ウエストGにキャノンを取り付けます。

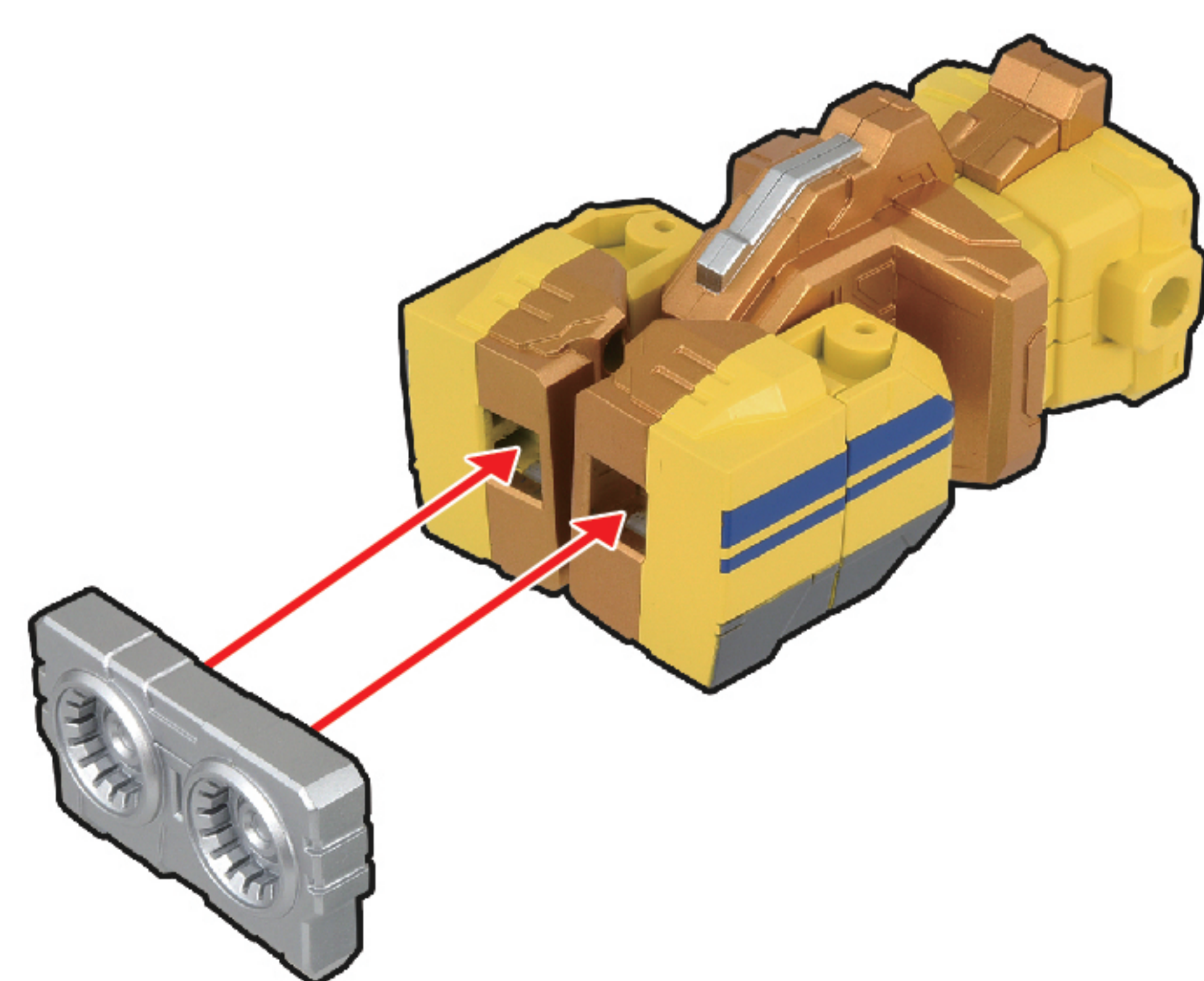

### 8 ⑥で組み立てたパーツに⑦で組み立てたパーツを取り付けます。

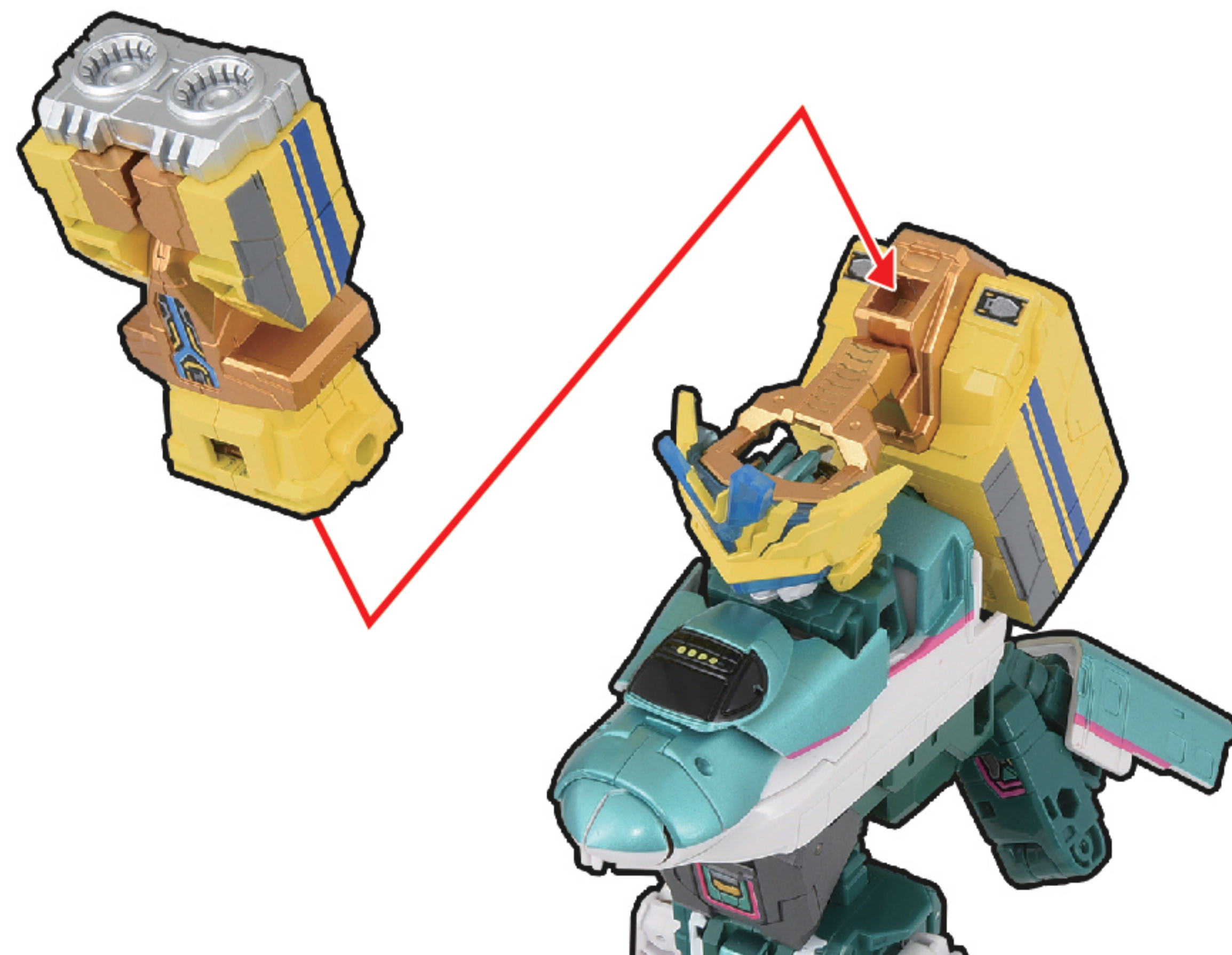

## ボディ完成



# 腕の組み立て方

※右腕に先頭車、左腕に後尾車を使用しています。

※商品の写真やイラストはイメージです。実際の商品とは異なる場合があります。

## 使用するパーツ

※写真は先頭車のパーツです。

### ドクターイエロー

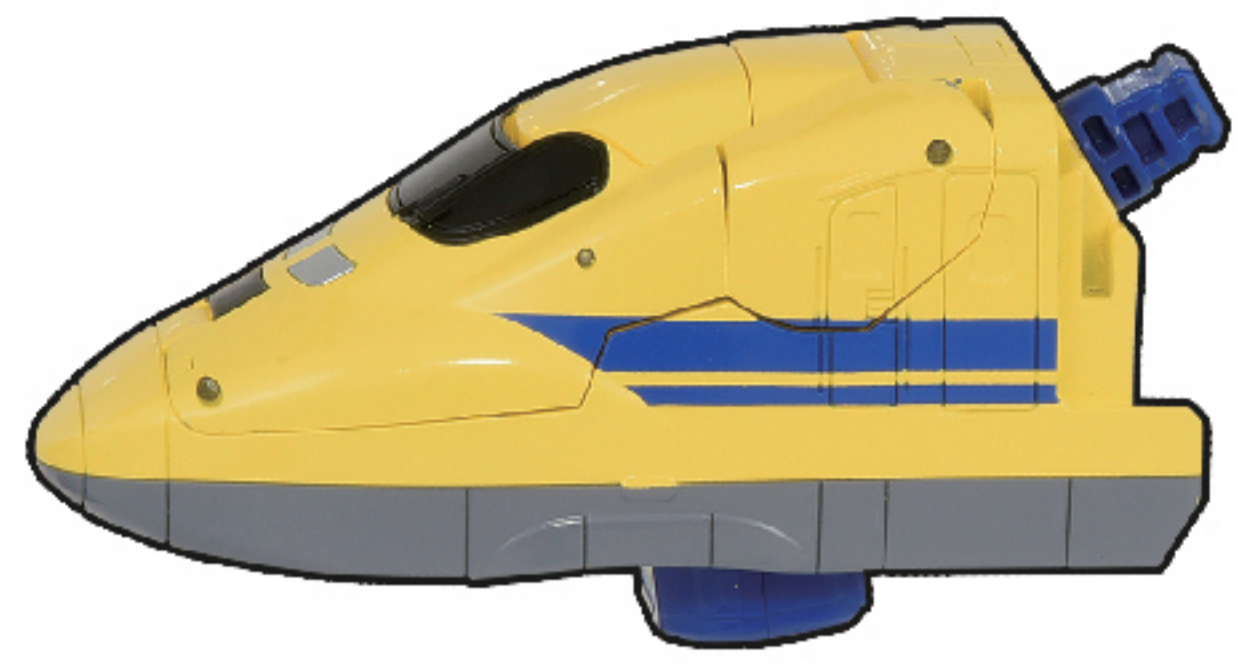

■ボディ×1

■アームA×1

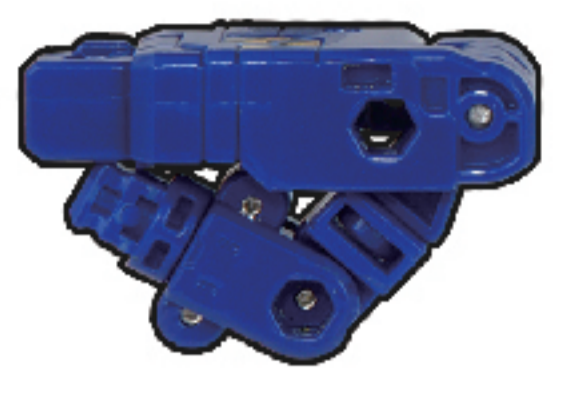

■アームB×1

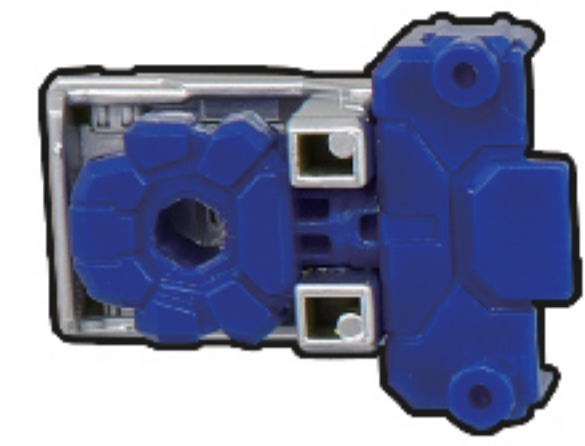

■合体パーツB×1

■E5はやぶさ



■レッグA×1



■レッグB×1

1 ボディから胴体のみを引き出します。

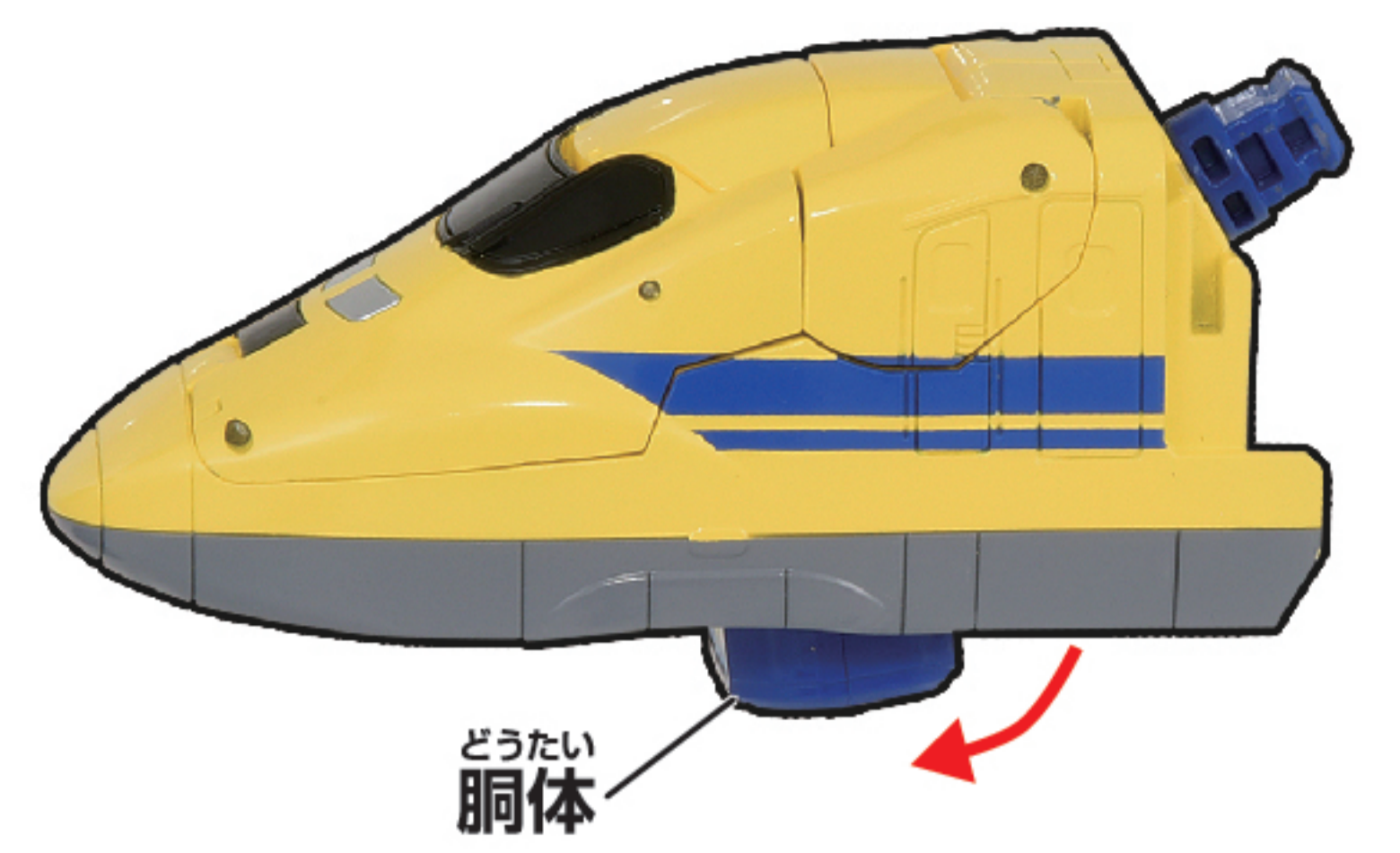

2 アームAを変形させます。

- ①肩ジョイントを起こします。
- ②差し込みます。

内側から見た図

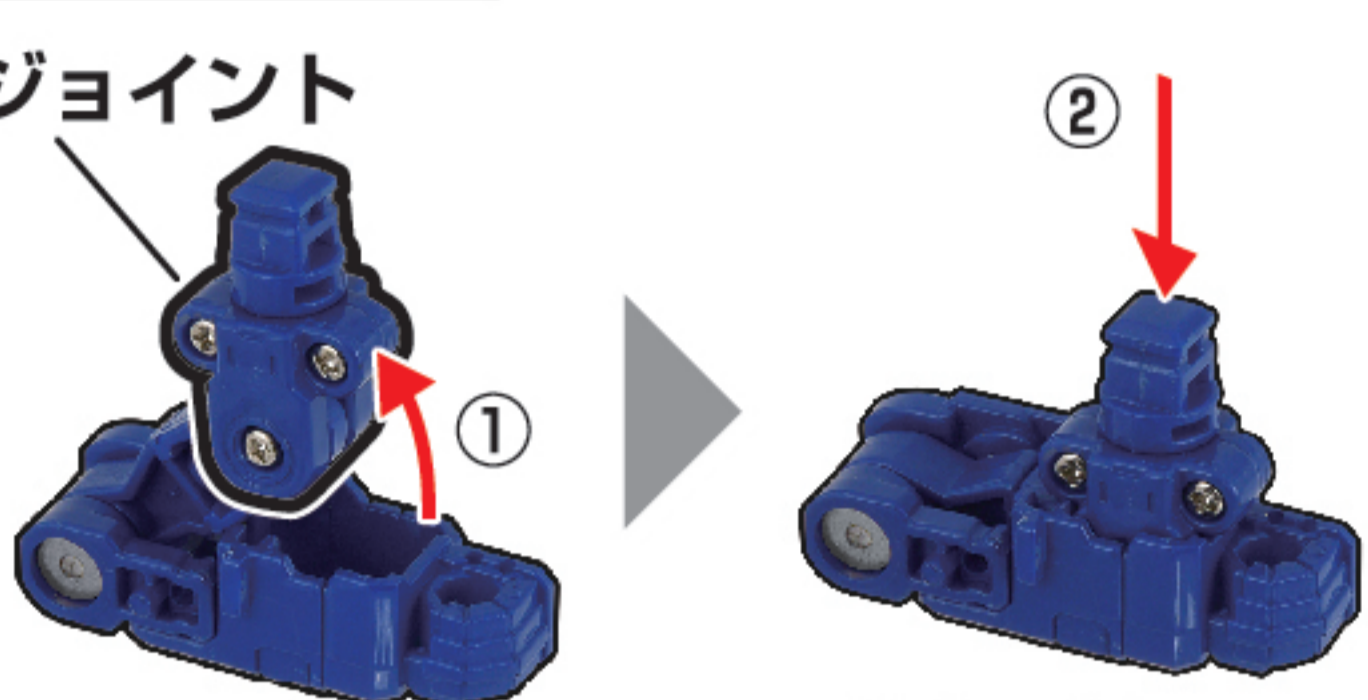

※アームBも同様に行います。

3 ①アームA,Bから関節を引き出します。

- ②アームA、Bを組み合わせます。

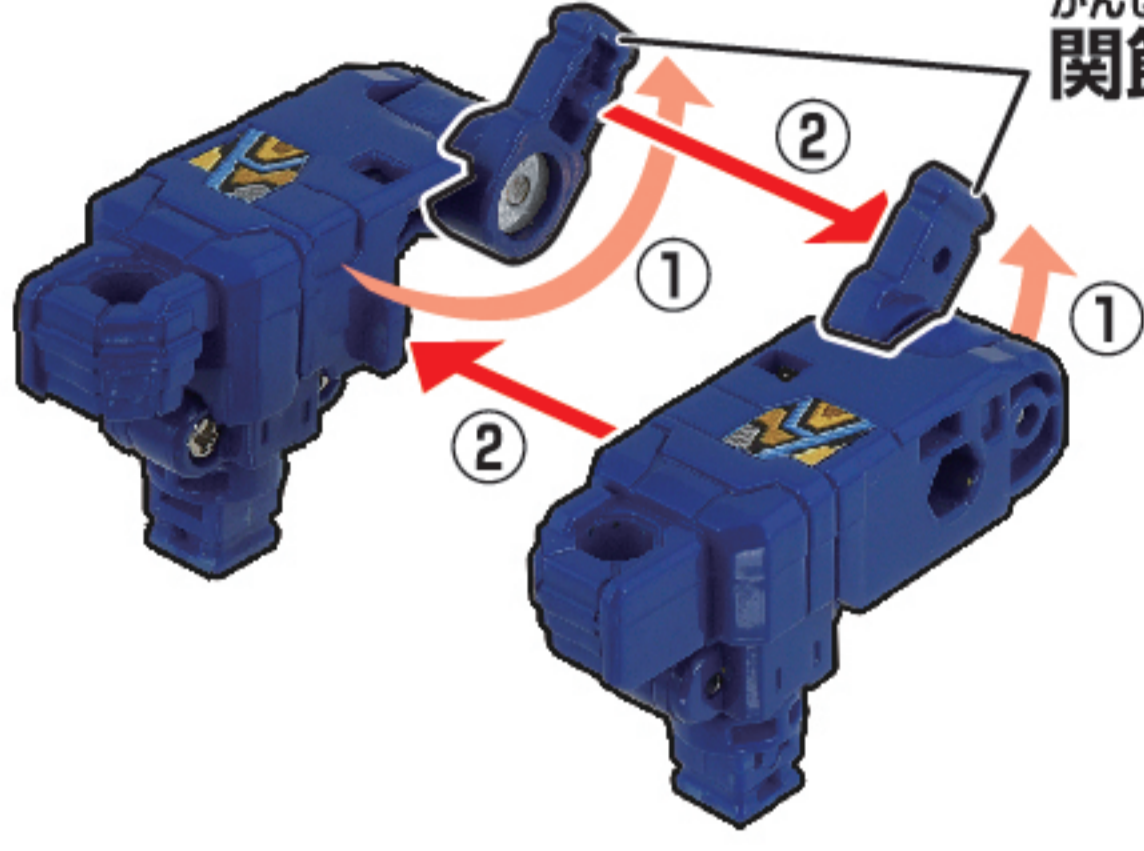

4 ①シンカリオンE5の

- ①レッグAのパネルを開きます。
- ②アームAのジョイントを差し込みます。

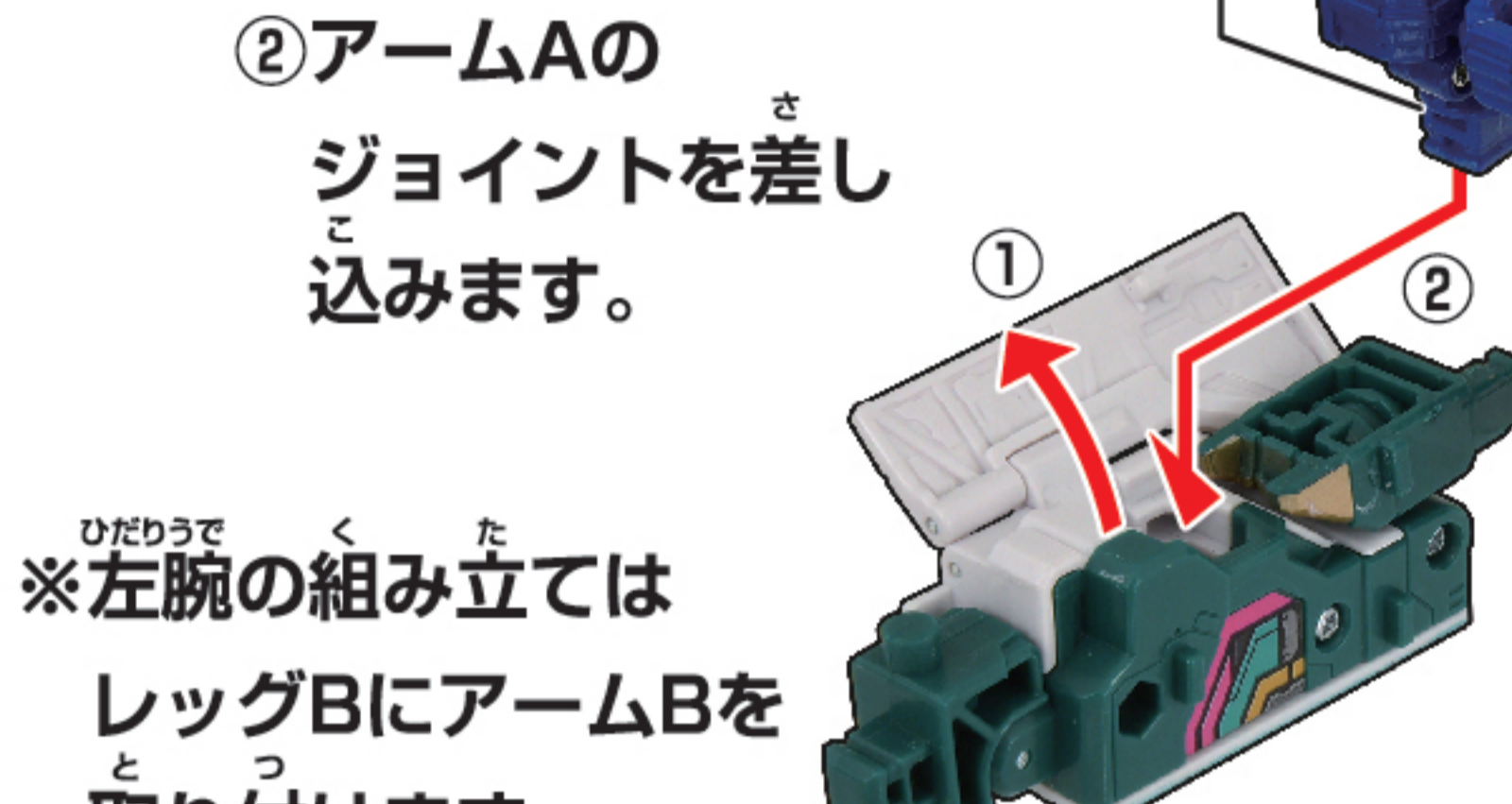

※左腕の組み立てはレッグBにアームBを取り付けます。

3 レッグのパネルを閉じます。

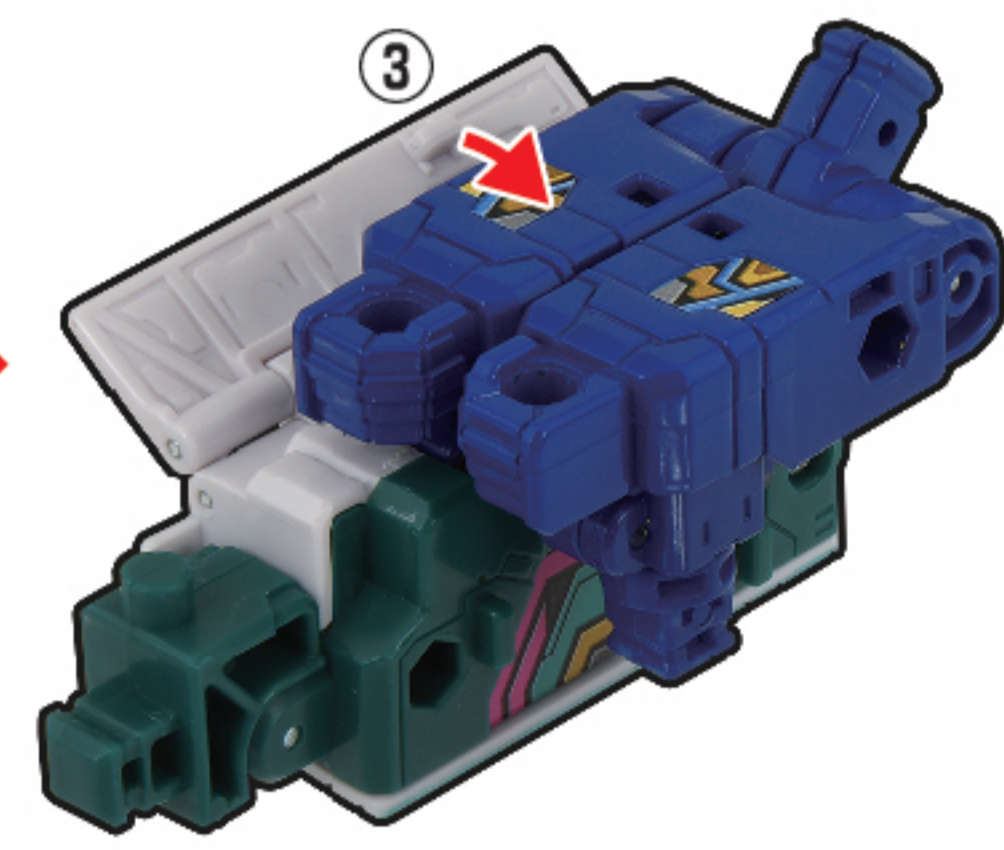

左腕の組み立てイメージ

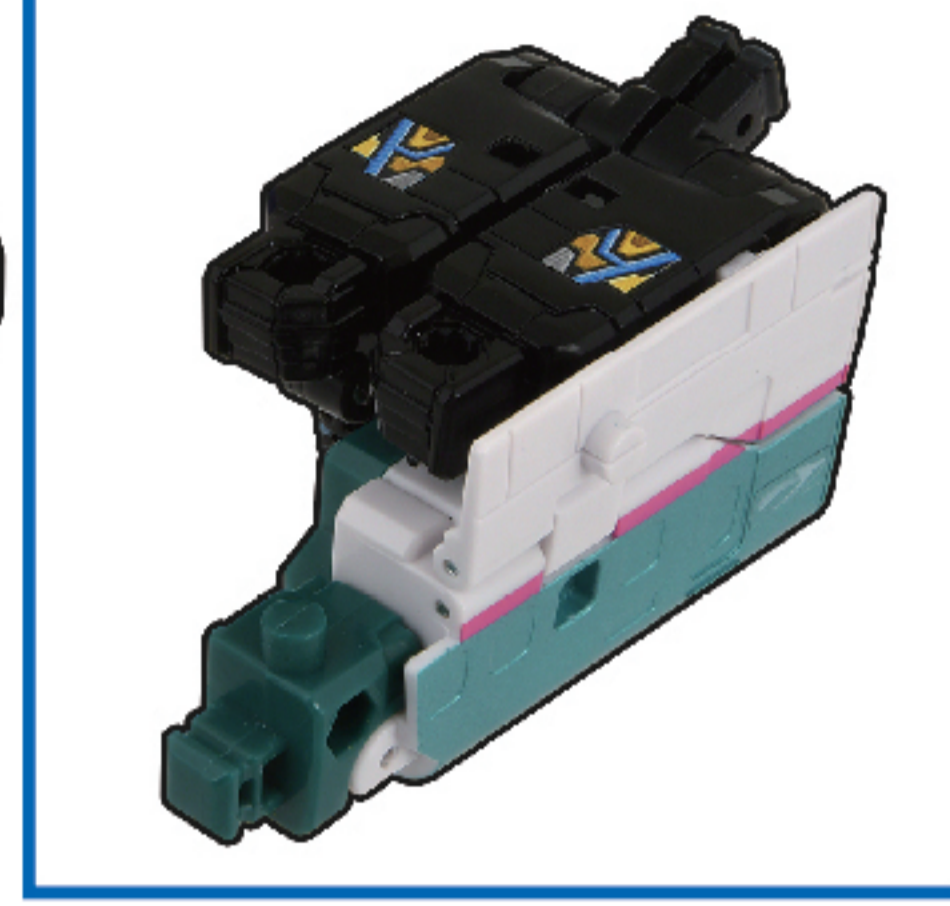

5 合体パーツBのカバーを回します。

- ※左腕はカバーを逆に回します。

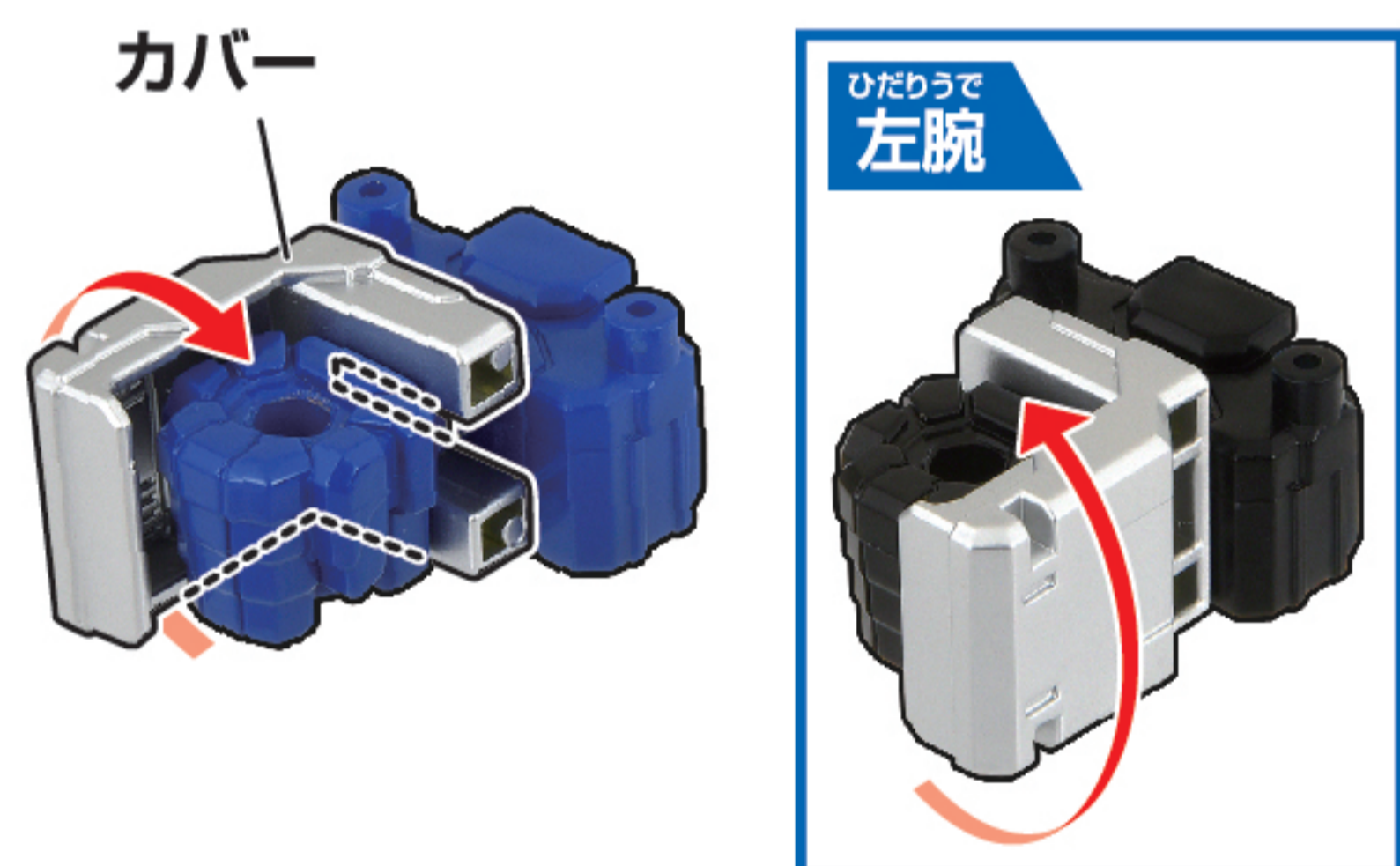

6 アームA、Bの拳に合体パーツBを取り付けます。

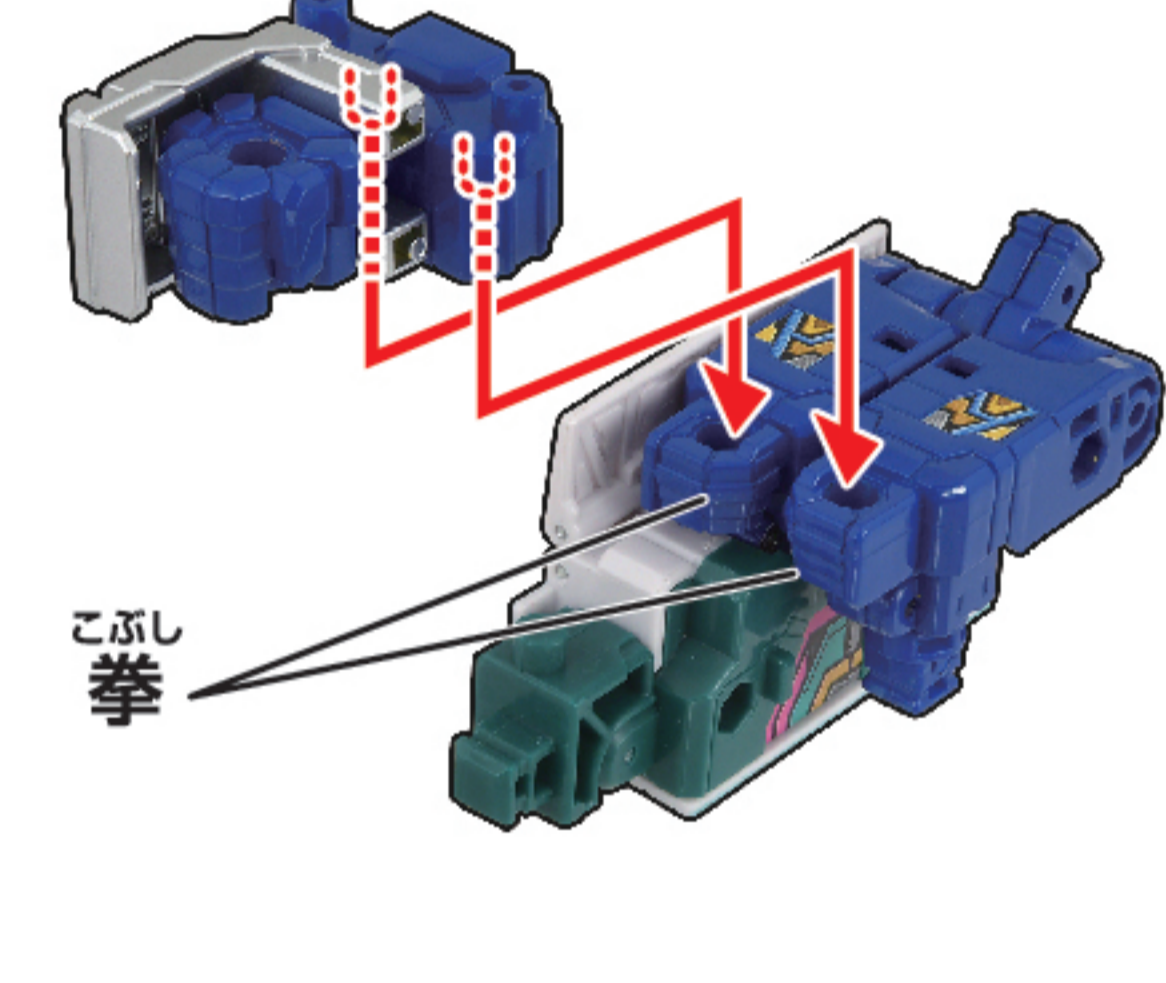

※同様の手順で左腕も組み立てます。

7 1のボディに2~6で組み立てた腕を取り付けます。

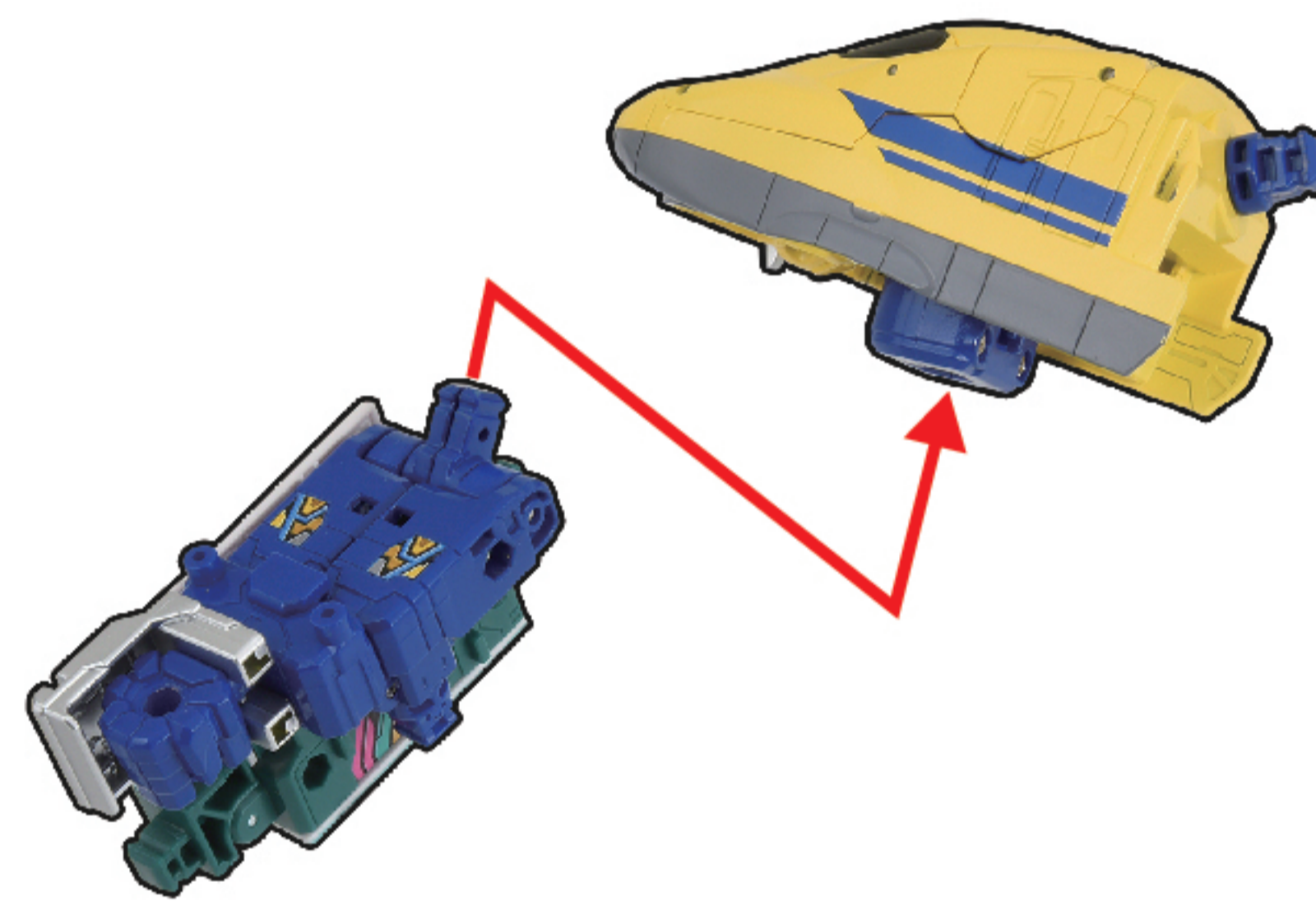

※同様の手順で左腕も組み立てます。

両腕完成

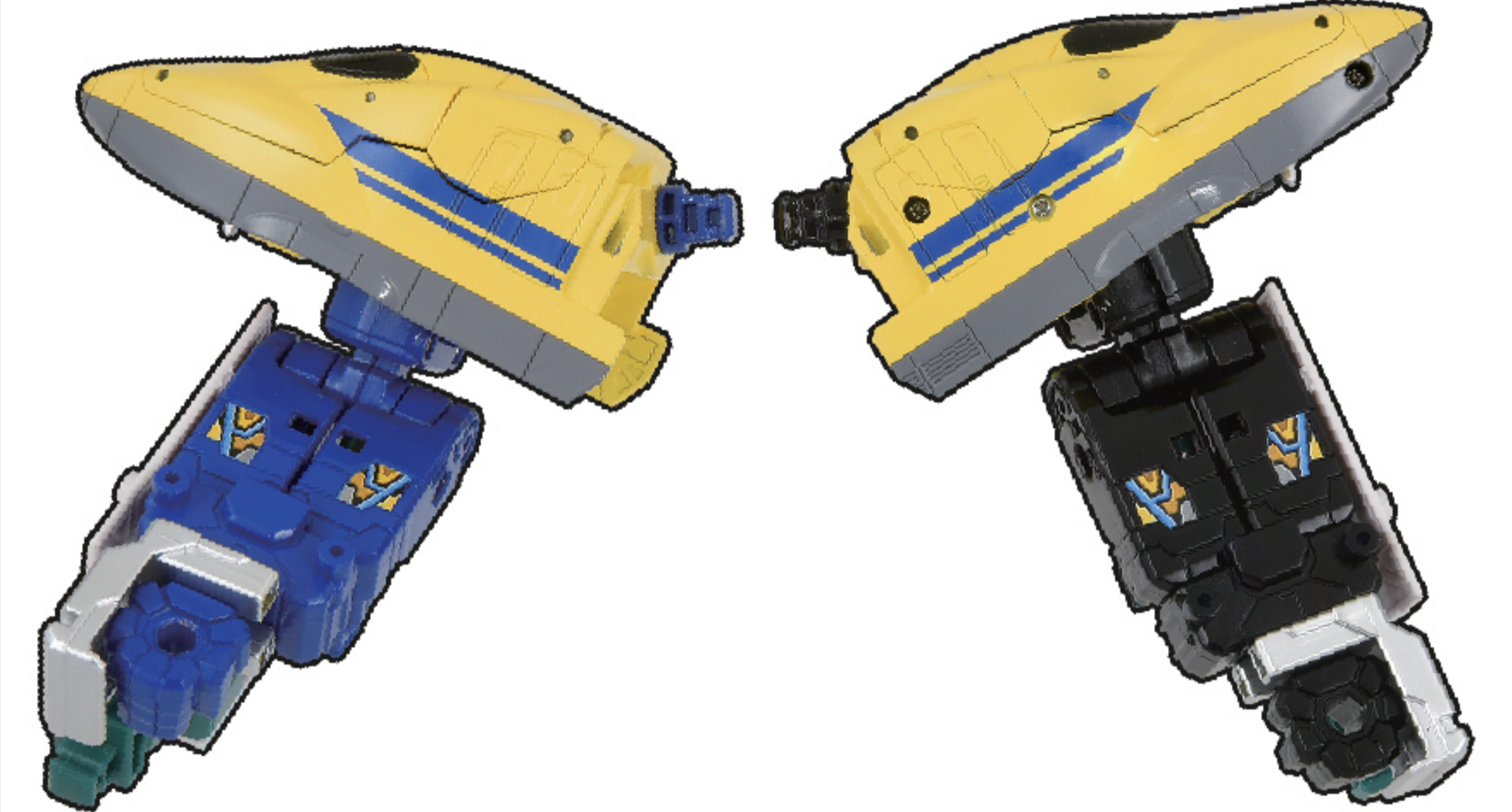

# 脚の組み立て方

※右脚に先頭車、左脚に後尾車を使用しています。

## 使用するパーツ

※写真は先頭車のパーツです。

### ドクターイエロー

■ウエストA×1

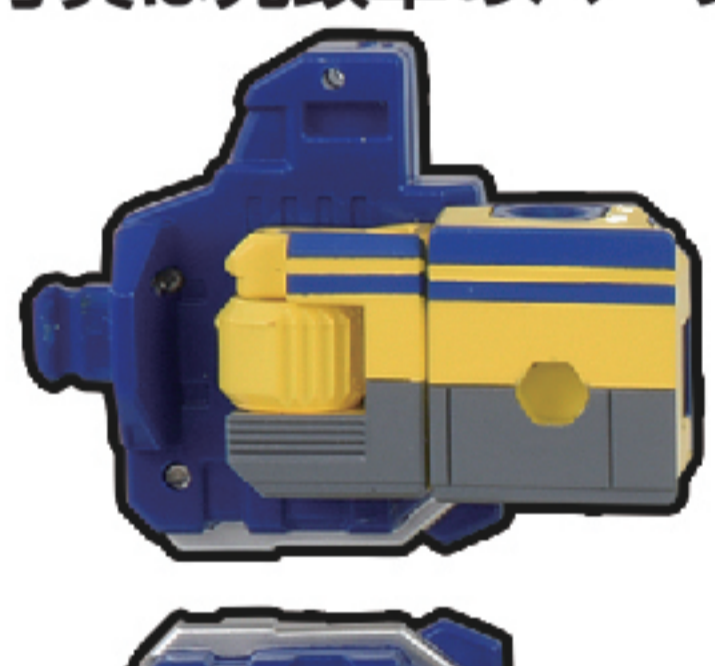

■ウエストB×1

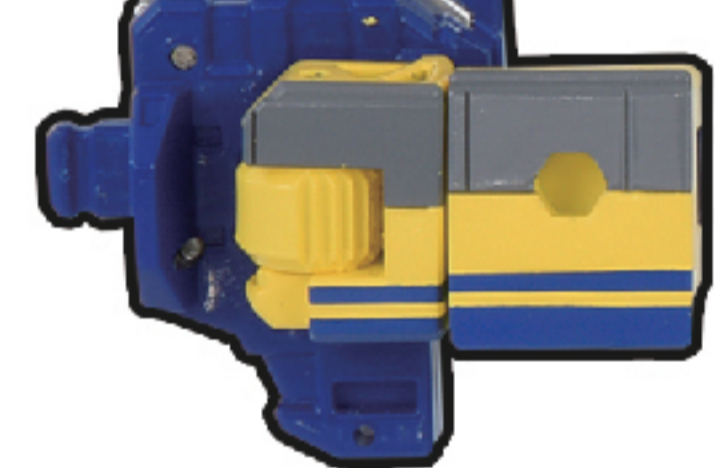

■ショルダーA×1

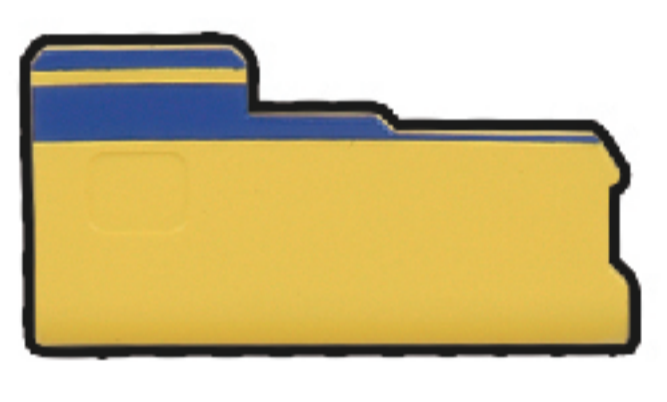

■ショルダーB×1



■レッグA×1

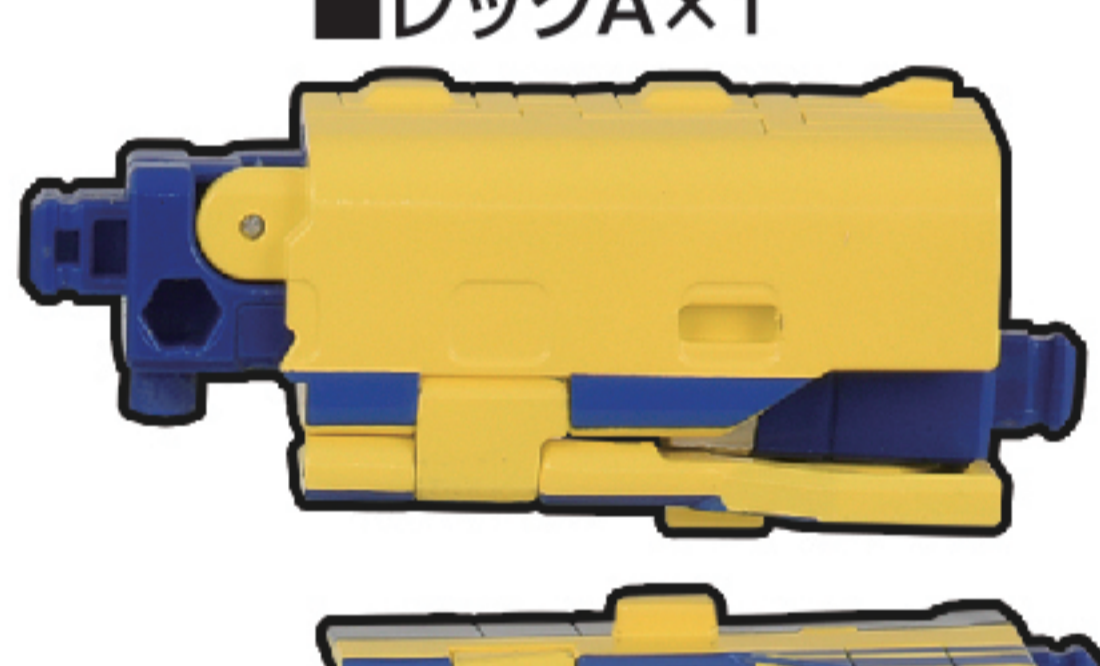

■レッグB×1

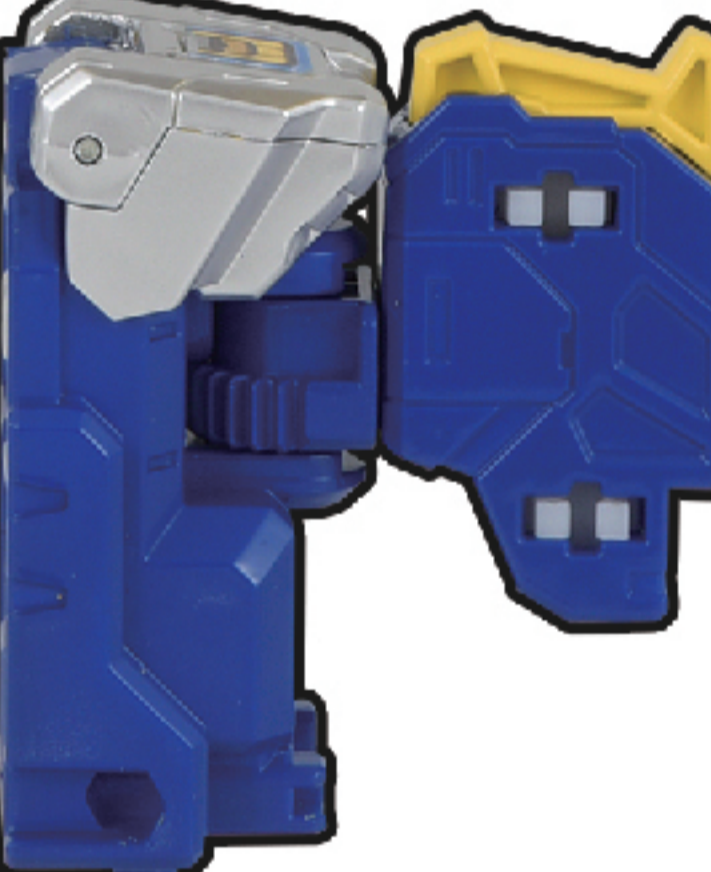

■合体パーツA×1



■合体パーツC×1

1 ウエストA、Bを組み合わせます。

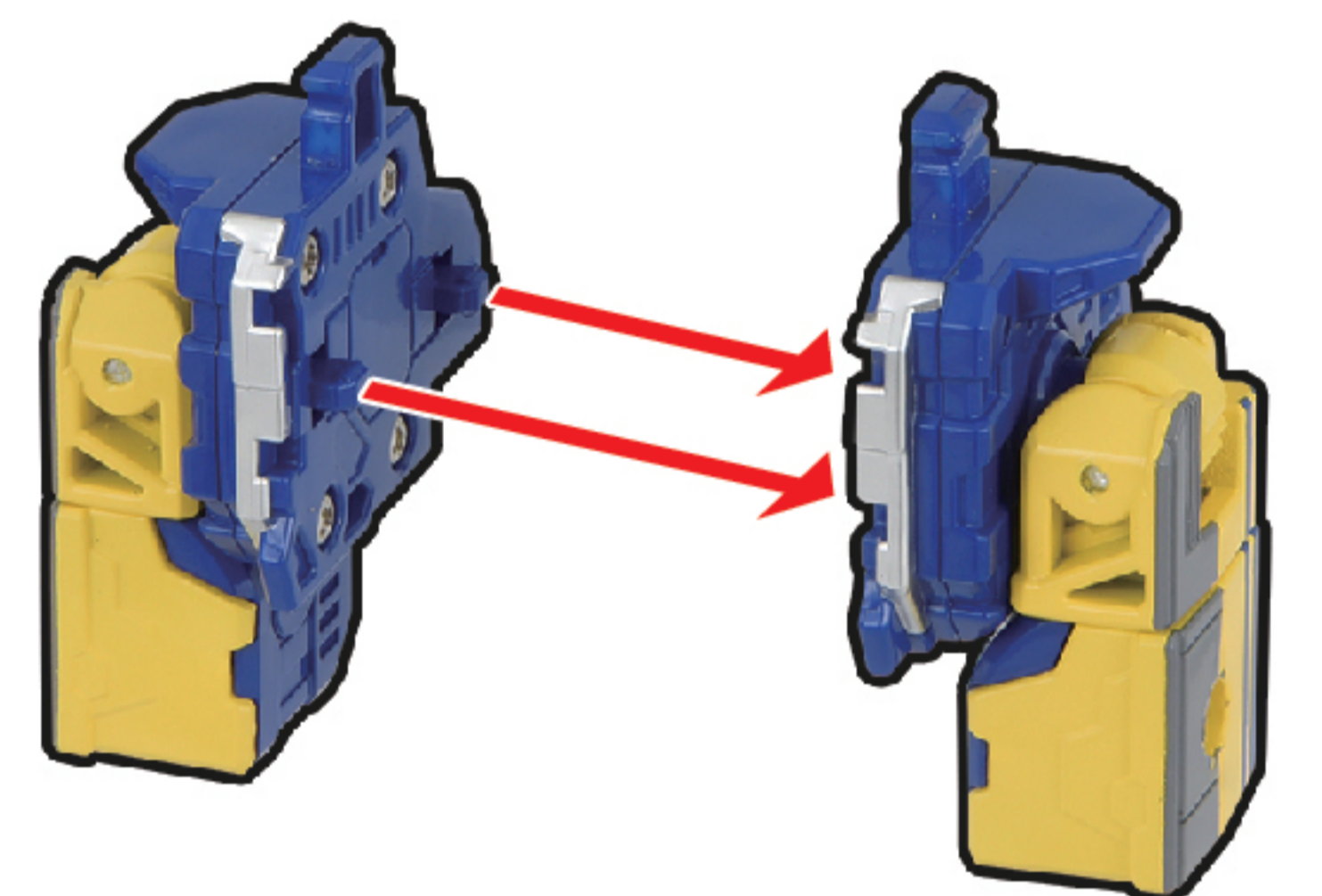

2 レッグA、Bを組み合わせます。

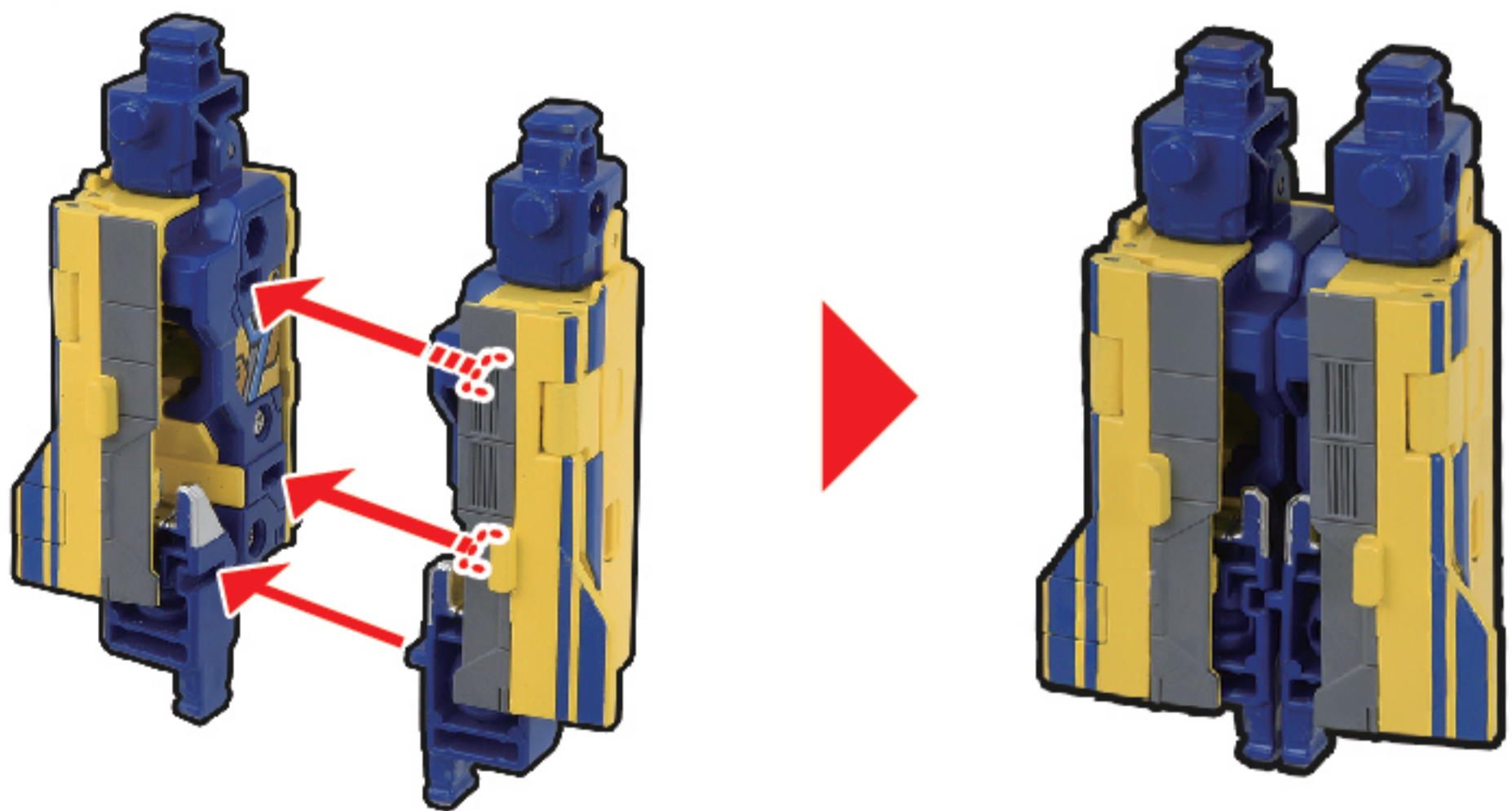

3 ①合体パーツAのつま先を引き出します。

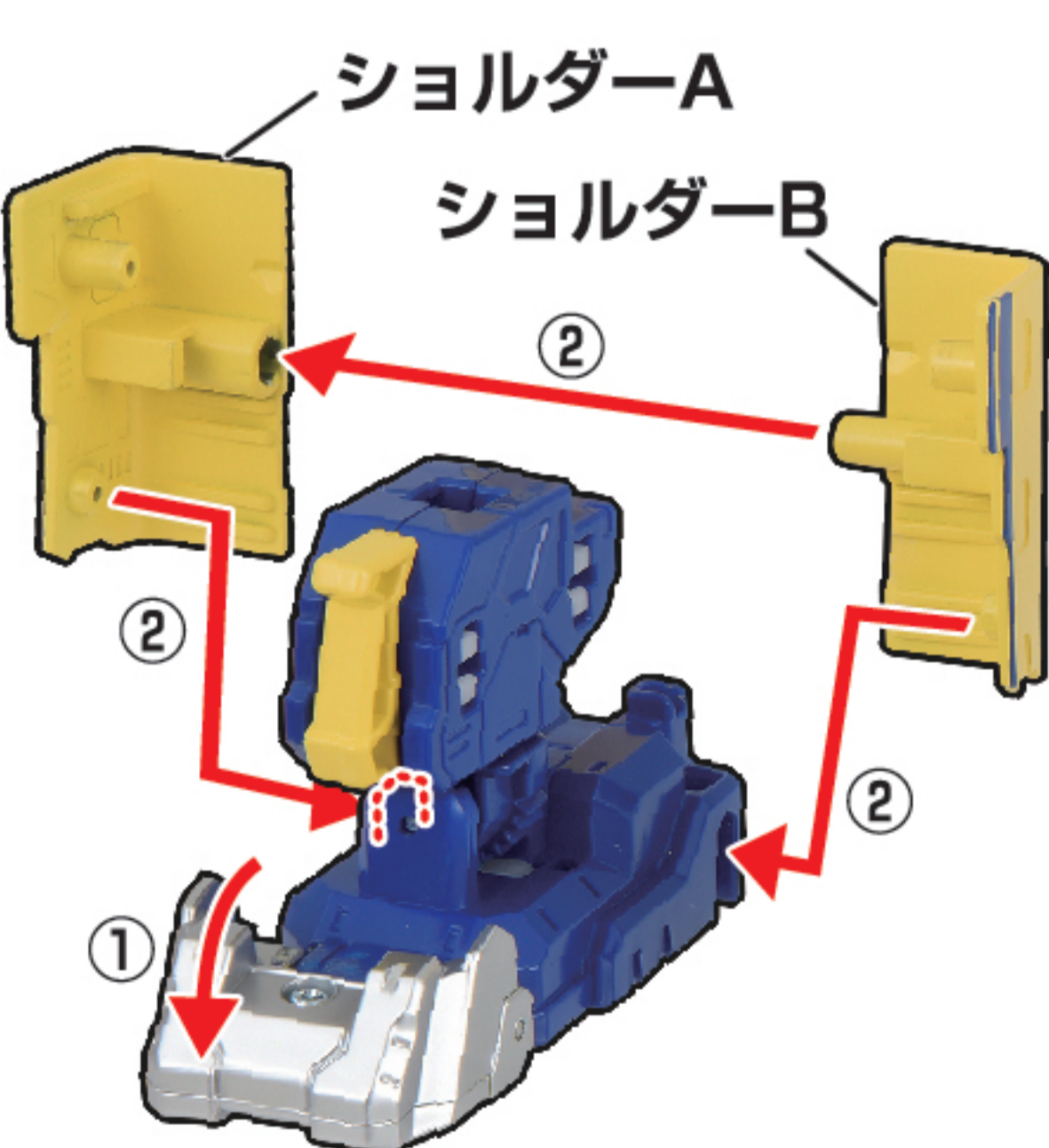

- ②ショルダーA、Bを取り付けます。

4 それぞれのパーツを組み合わせます。

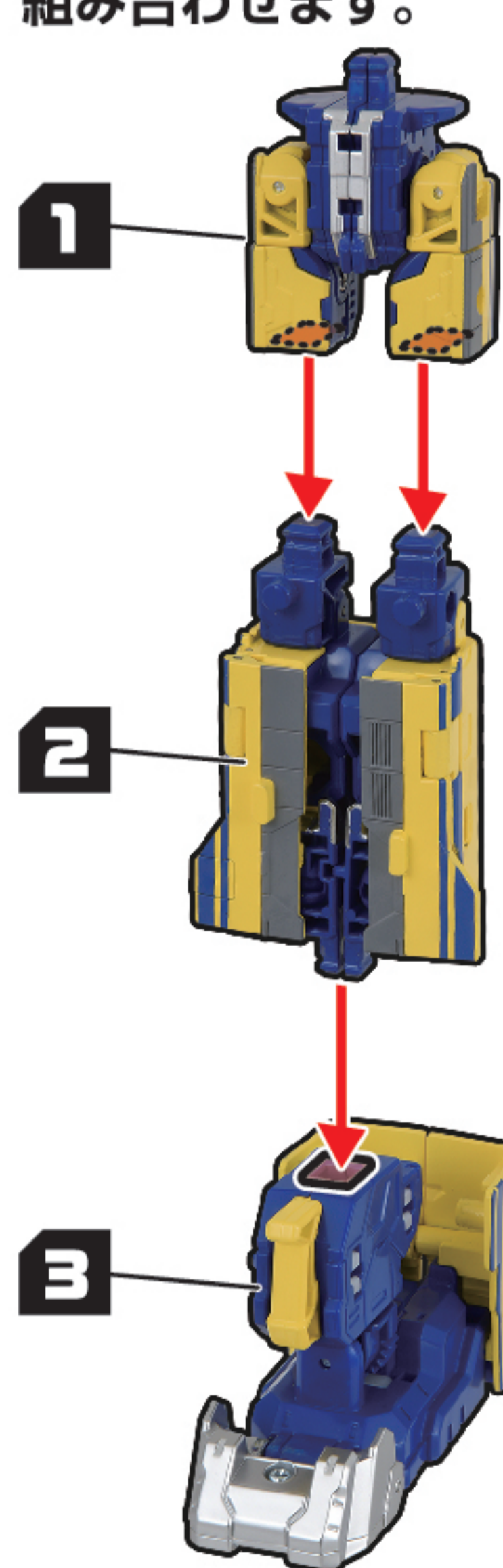

5 合体パーツCを取り付けます。

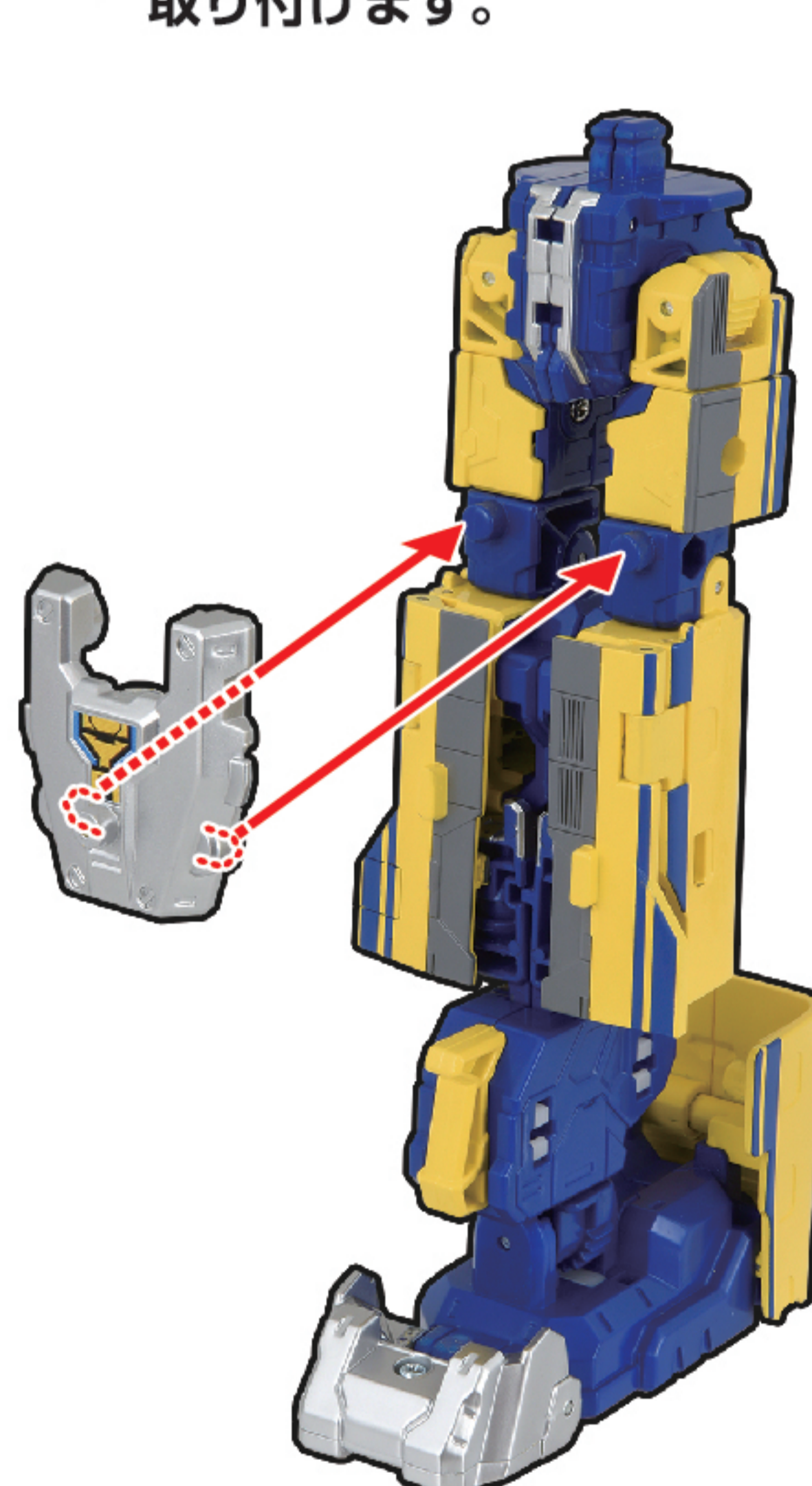

※同様の手順で左脚も組み立てます。

両脚完成

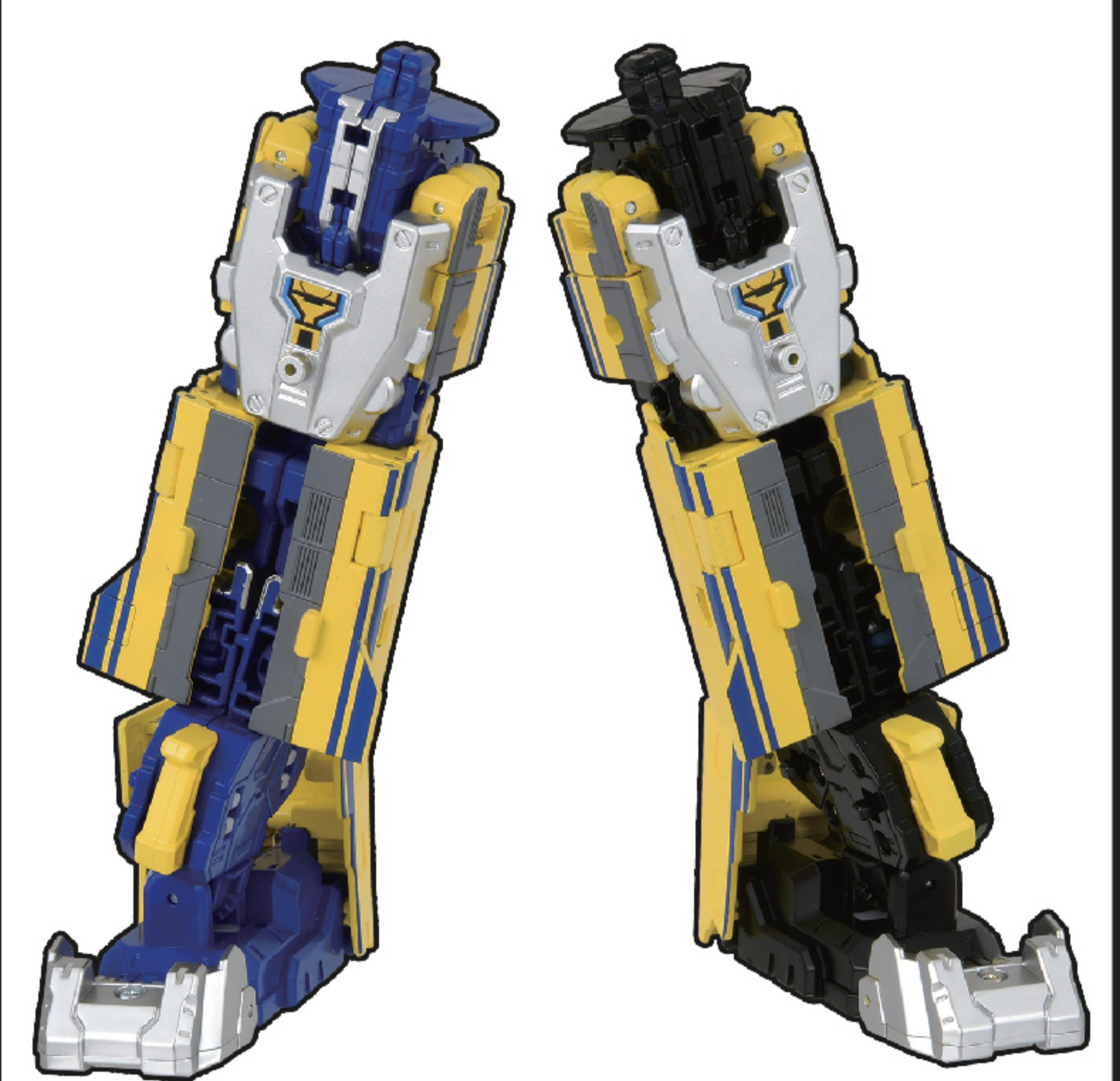

# ユナイトシンカリオンの組み立て方

※商品の写真やイラストはイメージです。実際の商品とは異なる場合があります。

## 使用するパーツ

### ドクターイエロー

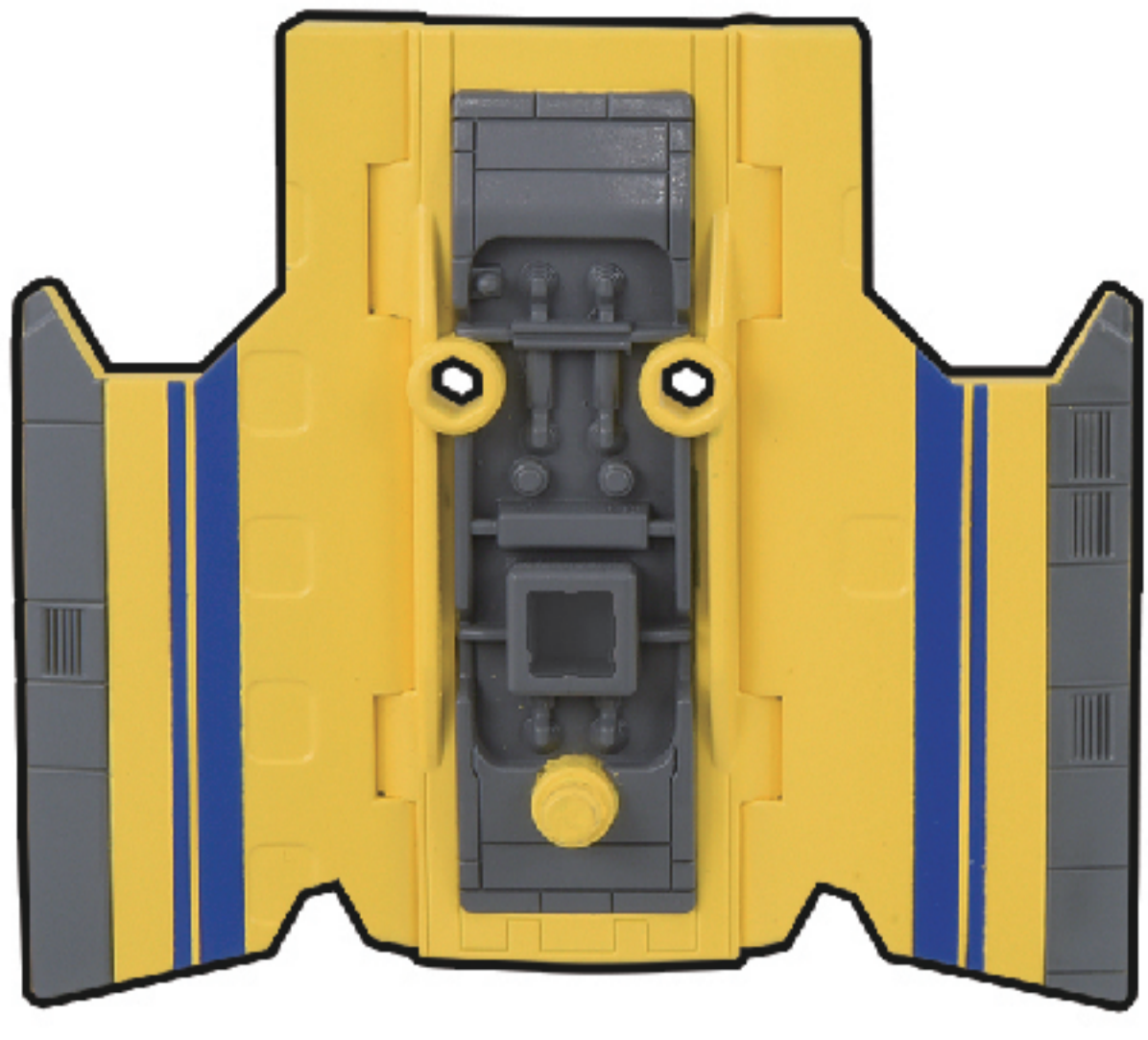

■ホセンシールド×1

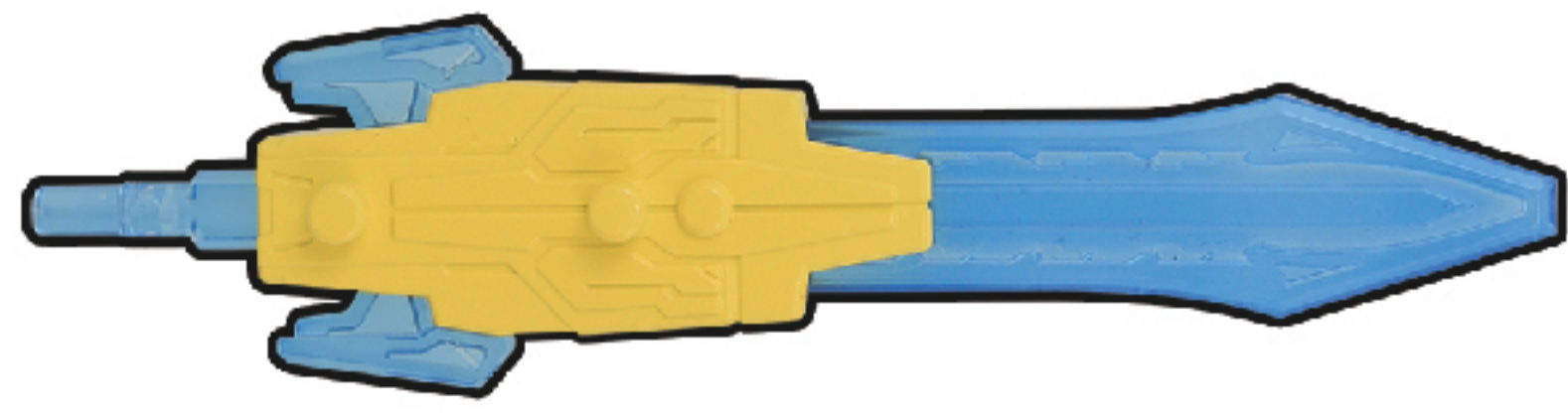

■ケンソクブレード×1

1 ボディに両腕を取り付けます。

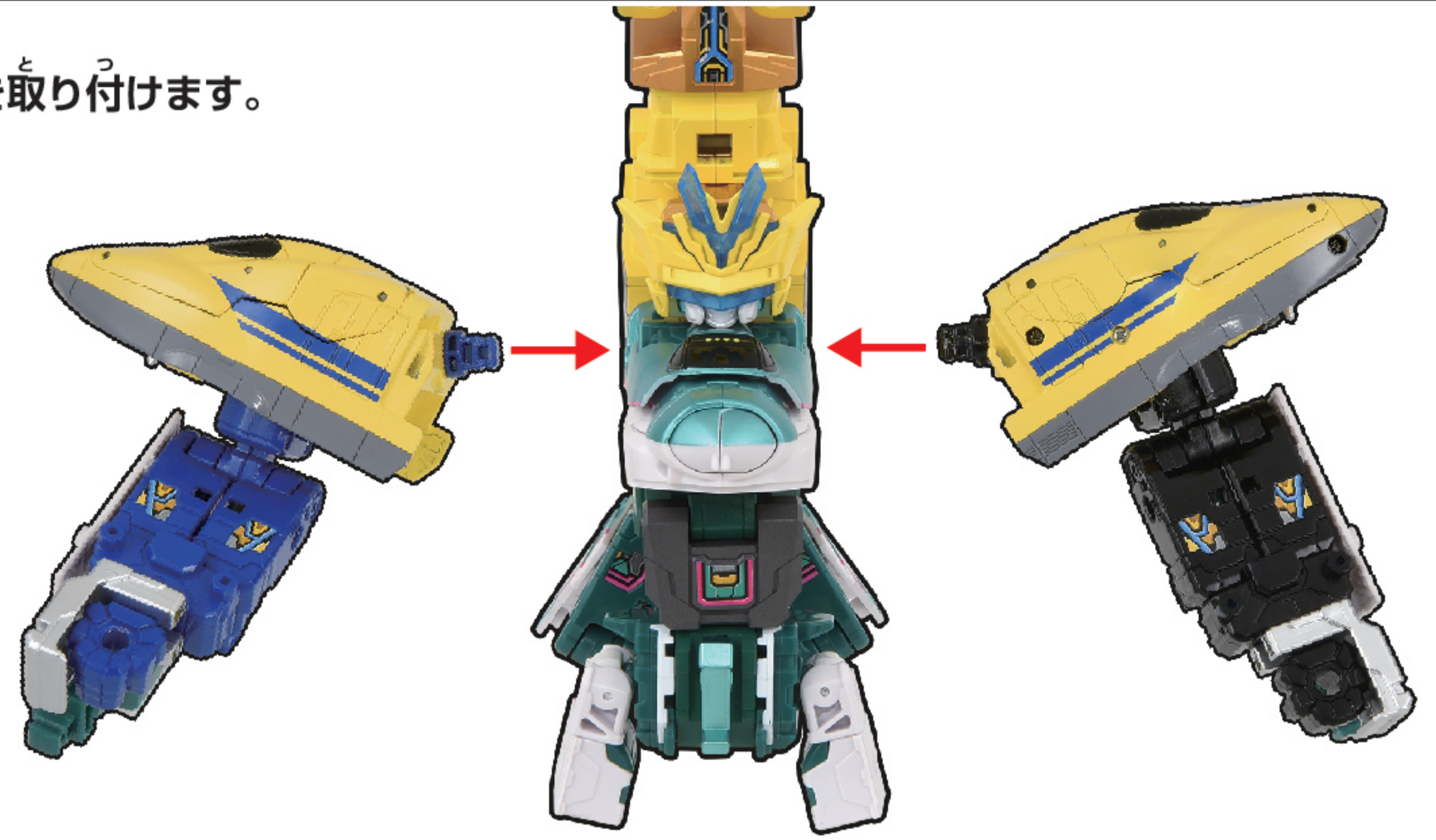

2 ボディに両脚を取り付けます。

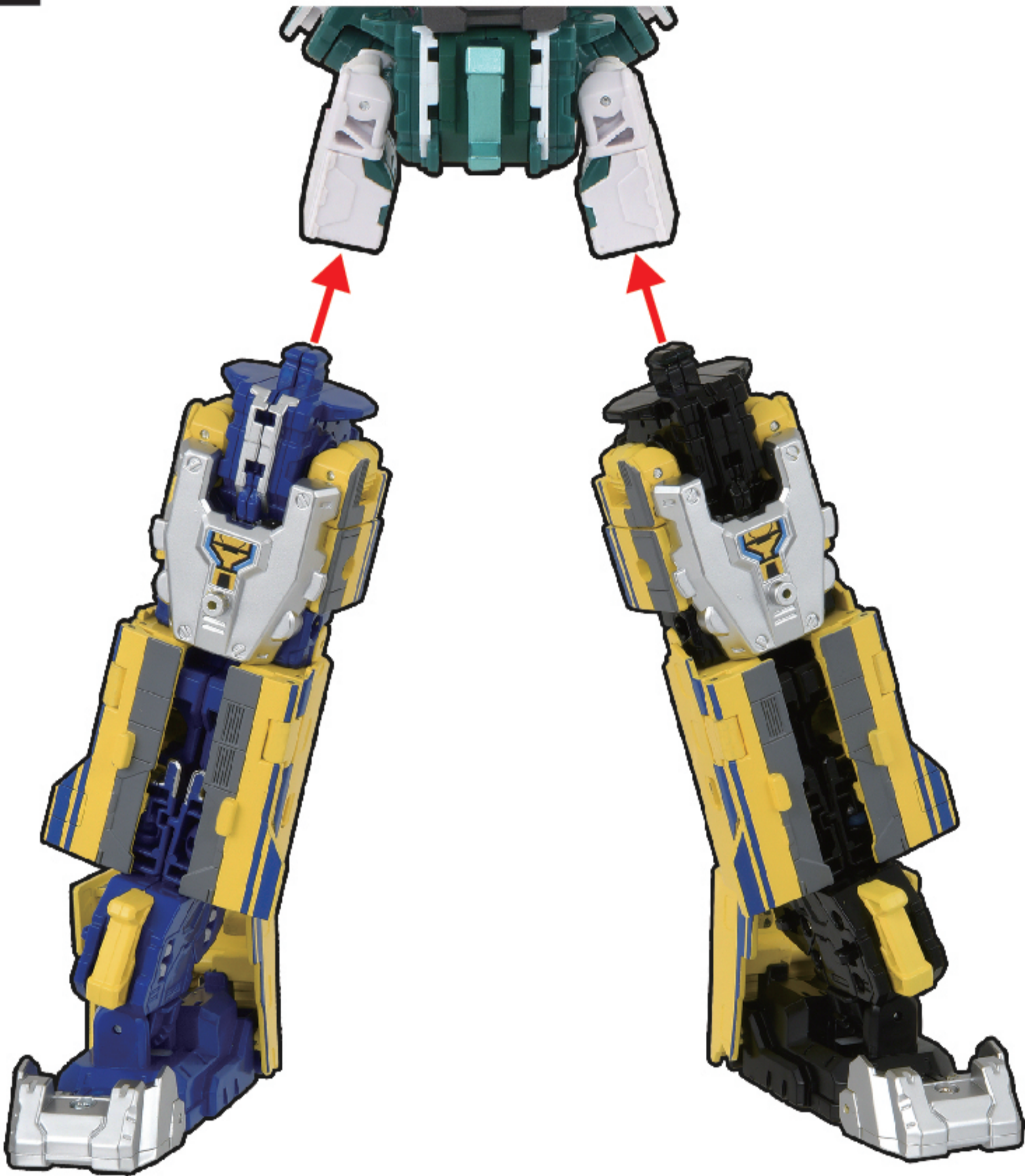

3 ①ケンソクブレードのブレード部分を引き出します。  
②シンカリオンの手に持たせます。

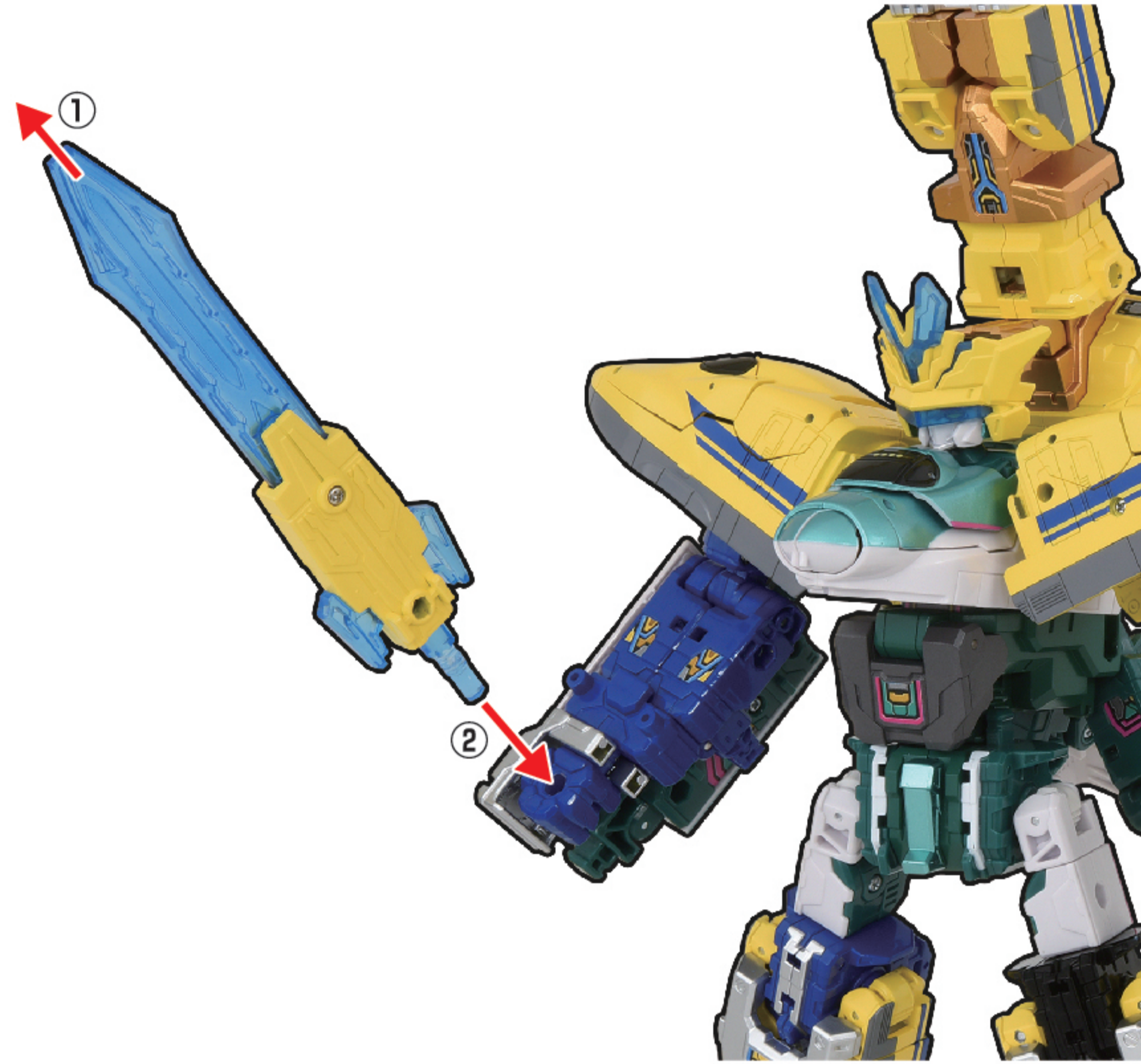

4 ジョイントにホセンシールドを取り付けます。

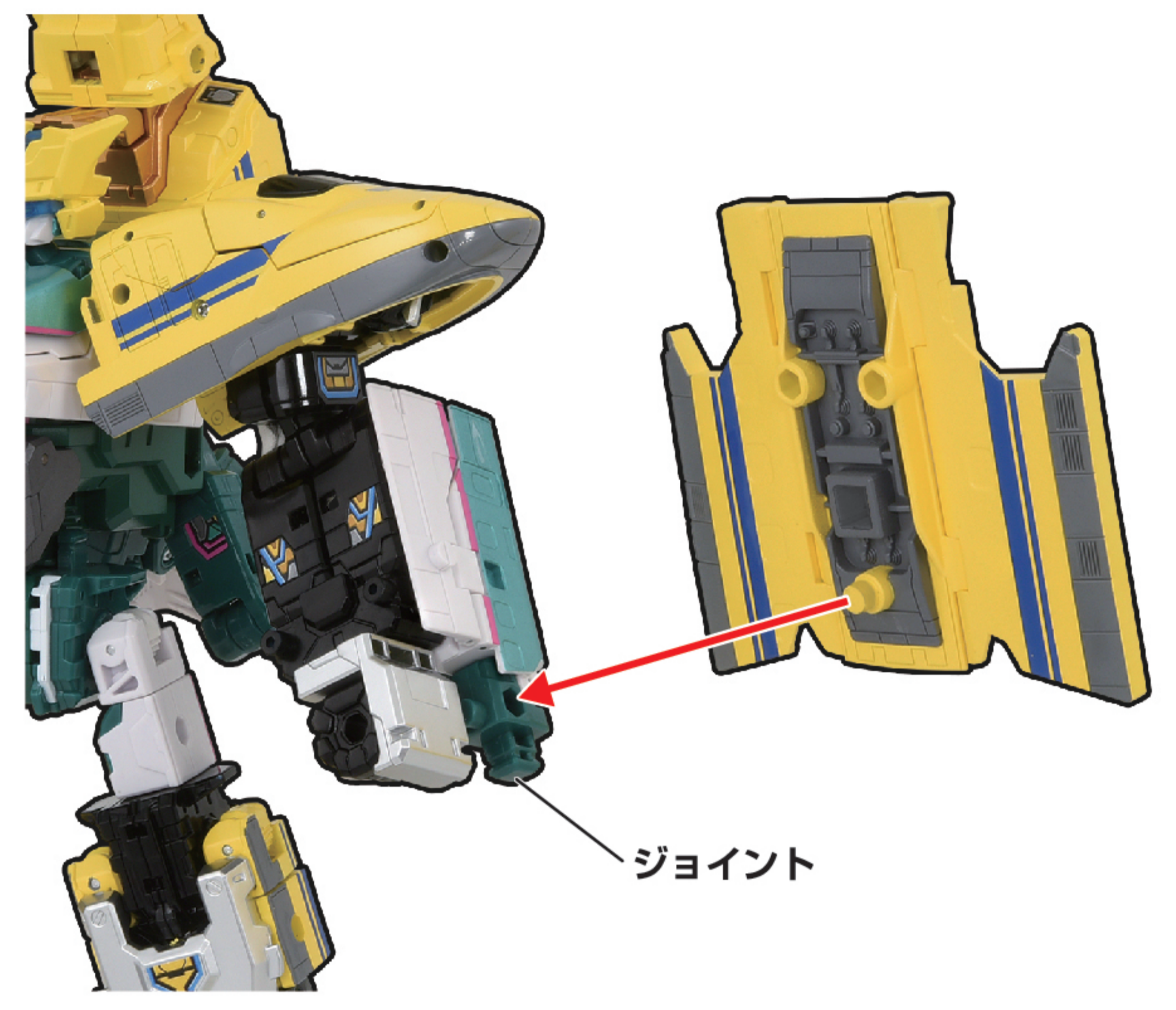

## ユナイトシンカリオン完成

前から見た図



後ろから見た図

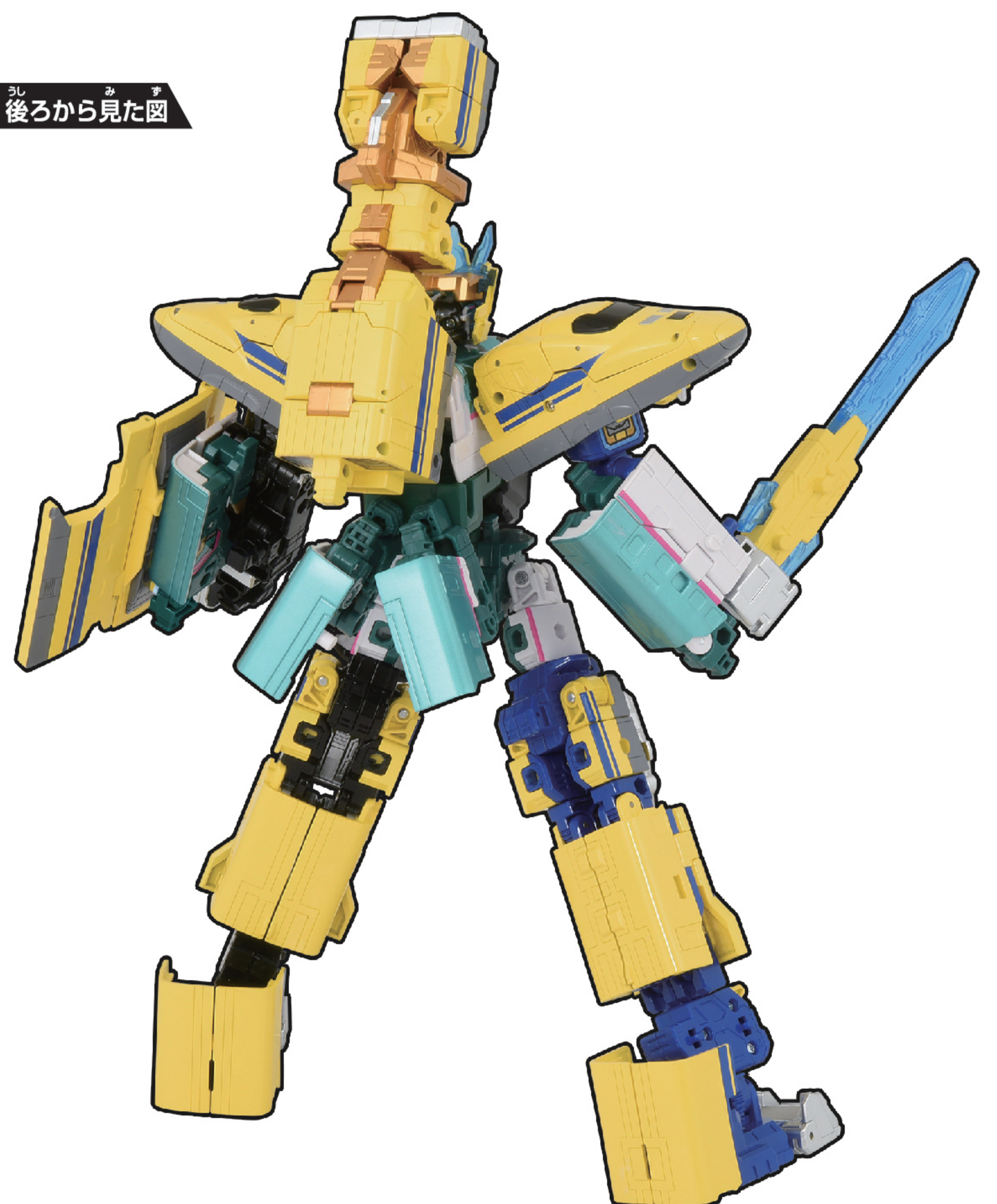

※シンカンセンモードに戻すときは、逆の手順で変形させてください。