

**ZW43
ゼロファントス**

これまでも偶然発見した人類によって幾度も試掘されたが、作業中にバイオアシッドの毒によって落命する者が続出。この為「禁忌のゾイド」として恐れられ、当機の復活は断念せざるを得なかった。なお、発掘を完了させた人類はいないとされる。

ゾイド改造計画書

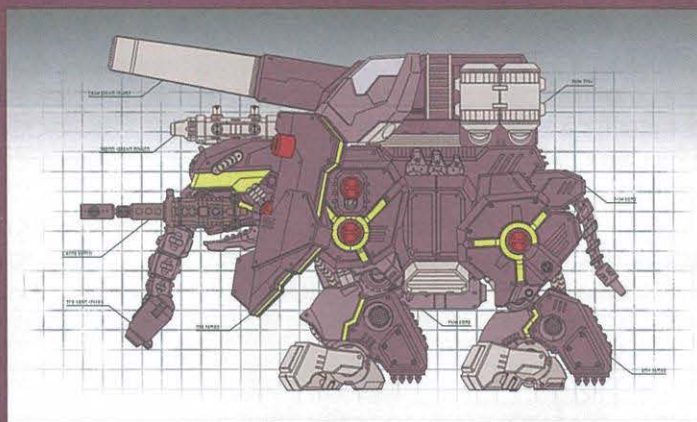

重武装砲撃仕様

帝国軍が未だその存在・戦力を見透かしていなかった頃、自軍に強り込み戦力化を目論んだフラン。背面のスリングボムマガジンを巨大な砲塔に換装、遠距離砲撃に特化し、同時に全身を重装甲化し防御力が大幅に向上。鼻先に2連砲、頭頂部にA-Z 3連チャージミサイル、A-Zアンカーファンクはパワーライフルに交換、前面に火力を集中配備する計画だ。

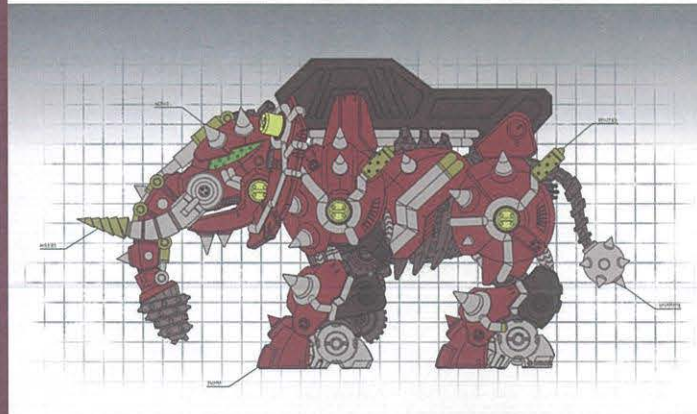

掘削運搬仕様

復活化する神殿一帯のゾイド復活、その進捗促進の為計画されたのがこの機体である。何者かによって改造された当機、アイブレインは監視スコープ化で緑色となり、鼻や牙の先端はドリル化、全身や尻尾に装着した鋭いスパイクを併用し強固な岩盤を粉砕。その後、鼻先のドリルを外し、発掘した遺物を掴んで背面の荷台に乗せ運搬する。

これは私が秘密で入手したゾイド改造ファイルである。 — カール・K・シュタイン

**ZOIDS
ゾイドワールド**

ふく げん しょ

復元の書

ZERO PHANTOTH

ZW43 ゼロファントス [ゾウ種]



ZW43 ゼロファントス〔ゾウ種〕

この度は、タカラトミー「ゾイド ZW43 ゼロファントス」をお買い上げいただきまして、誠にありがとうございます。
ご使用前に、この復元の手帳をよくお読みください。また、読み終わった後は必ず保管しておいてください。

復元を始める前に

この手帳は未知の生命体「ZOIDS」の復元をする為の重要なものである。
必ず読んでから挑むこと。
——カール・K・シュタイン

1 入っているものを確認せよ。

Sパックを開けてチェックだ!

- Zキャップ×16 (予備×2)
- ライダーフィギュア×1
- リンクパーツ×11
- グラフティイーラベル×1
- メカユニット×1
- ZB(ゼロブラスト)ユニット×1
- 発掘パックA,B×各1
- 復元の手帳(本書)×1
- スリングボムマガジンユニット×1

チェックを入れてなくさないこと。

2 ゾイドは、「骨(ボーン)」「パーツ」「外装(アーマー)」パーツで構成されている。「復元の手帳(本書)」をしっかりと読み、これらを正しく組み立ててゾイドを復元するべし。

アイコンについて



このマークがついている手順は特に注意して復元すること。



このマークがついている手順は反対側も同じように復元すること。

3 とがった骨パーツや外装パーツに気を付けて、ケガをしないように取り組むべし。

4 ZOIDS 生態図鑑

ZW43 ZERO PHANTOTH ゼロファントス〔ゾウ種〕

ゼロファントスの生態について、ここに書き記す。実物は自らの手で復元し、確認してほしい。

完全形態 ARMOR MODE

- A-Zスリングボム**
大型の弾体。外殻内に空洞があり、ヴェノムタンクから強酸性の体液を注入する。さまざまな用途を持つボムが存在する。
- スリングボムマガジン**
A-Zスリングボム専用の容器。
- イヤースールド**
物理攻撃、腐蝕をはじき返すことが可能なシールド状の耳。
- ヴェノムタンク**
体内に流れる機体液(バイオアシッド)を一時的に貯蓄する装置。
- 起動骨**
ゾイドに刺激を与える骨。
- マインドホーン**
他のゾイドを操ることが出来る強力な電波を発生させる器官。
- アイブレイン**
ゾイドコアと直結した無数の脳球が配置され、広範囲視野をもつ目。
- A-Zアンカーファング**
貫通力の高い牙。先端は逆しのついた射出式のアンカーとなっている。
- リアクターライン**
機体内に流れるエネルギー成分(バイオアシッド)が直面上に浮き出した部分。機動力の上昇時、土気の高揚に応じて紫に発光する。
- パワーノーズ**
重いものを持ち上げたり投げたりすることに特化した鼻。先端(バケット)はセンサー機能を持ち、狙った場所にものを投げることに長けている。
- コアリアクター**
体内のバイオアシッドの循環を活性化させるためのポンプの役割。

人間 [1.7m]

全長: 6.7 m 全高: 5.0 m 体重: 59.0 t 最大スピード: 138km/h IQ: 149

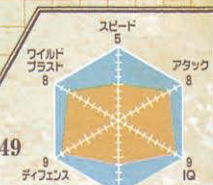

—古の魔弾機—

人類未踏の地、地下神殿エリアから突如出現したゾウ種のゾイド。どの勢力にも属さない謎の存在である。ボーンフレームの無い独特の四肢を持ち、外装全身に血管にも似たリアクターラインが走る。その内部を毒液バイオアシッドが流動、明滅する。パワーノーズで投擲するA-Zスリングボムの破壊力は現代の重火器に匹敵する。

ZW43 ゼロファントス 発掘見取り図

ゼロファントスを発掘して復元せよ!!

メカユニット



ZB(ゼロブラスト) ユニット

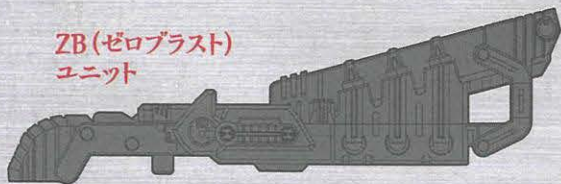

スリングボムマガジンユニット

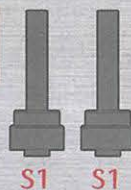
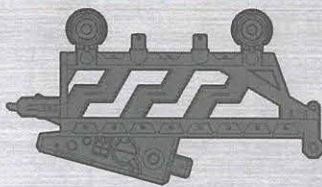

S1



S1



S2



S3



S4

Zキャップ



A1



A2

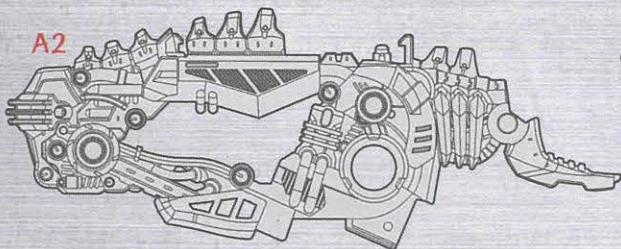

A3



A4

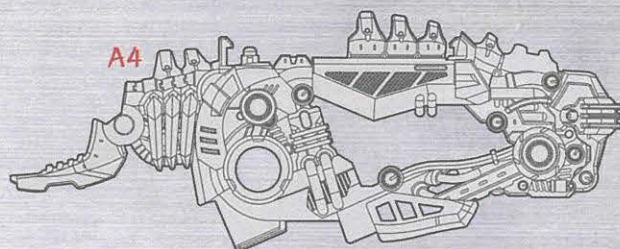

A5



前足:A6



後ろ足:A7



後ろ足:A9



前足:A10



A12



A13



A17



A16



A8

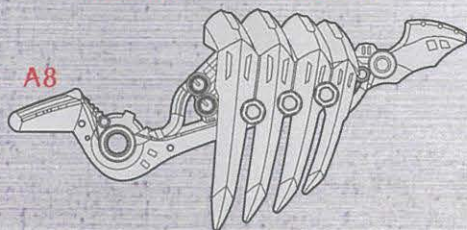

A11

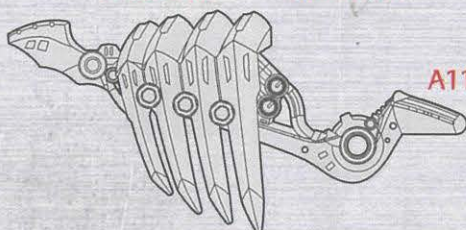

A14



A15



A16



A18



前脚:B1

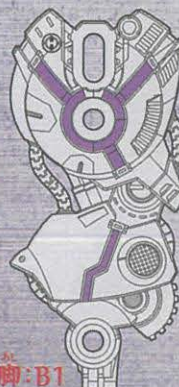

後ろ脚:B2

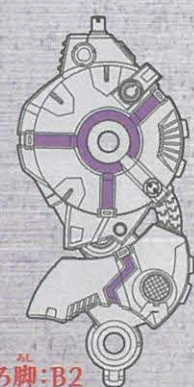

後ろ脚:B3

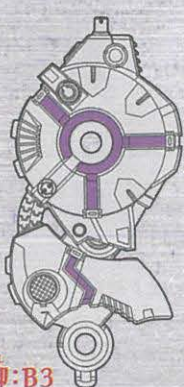

前脚:B4

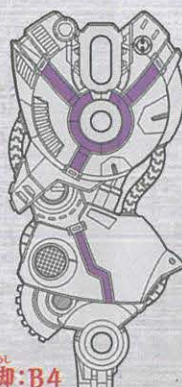

B5



B8

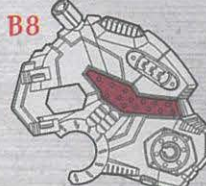

B6



B7



B9

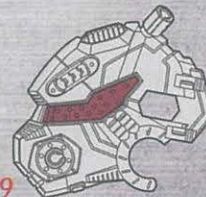

B10

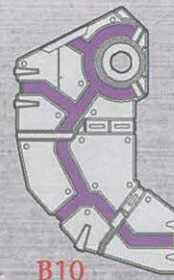

B11

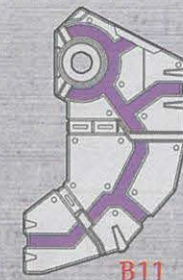

5 発掘～復元のながれ

※ZW25 ビーストライガー (別売り) で説明しています。

1 説明に従って発掘バックを開けよう!

2 発掘!

3 発掘見取り図でパーツを確認しよう!

4 説明通り組み立てて、ゾイドを復元しよう!

5 復元完了!

6 メカユニットの確認

組み立てる前に確認しよう!

ひらく
しめる

メカユニットの電池カバーを
プラスドライバーで開いて、
乾電池をセットせよ!

電池カバー

単4形乾電池
1本使用(別売り)
※向きに注意

メカユニット

起動骨(スイッチ)をONにして、
図のように動き出すか確認せよ!

OFF

ON

起動骨
(スイッチ)

※遊び終わった後は電池を外して保管してください。

動かない時は…

- 電池は正しくセットされているかな?
- どうしても動かない場合は16ページに記載のお客様相談室に電話してみよう。
- 保護者の方と一緒に確認してみよう。

袋を開けて発掘! 復元スタートだ!!

発掘見取り図を見ながら進めよう。

1

のせるだけ A1

メカユニット

S1

形に注意

S1

形に注意

2

穴に通す

A2

Zoids 推奨乾電池

Panasonic パナソニック
単4形アルカリ乾電池

EVOLTANO エボルタNEOくん

「EVOLTA」「エボルタ」はパナソニック株式会社の登録商標です。

乾電池エボルタNEO 公式サイト
<https://panasonic.jp/battery/drycell/evoltano>

組み立てサポート動画を公開中!



楽しく分かりやすく
組み立てられるぞ!

タカラトミーチャンネル
ゾイドワイルド

検索

3

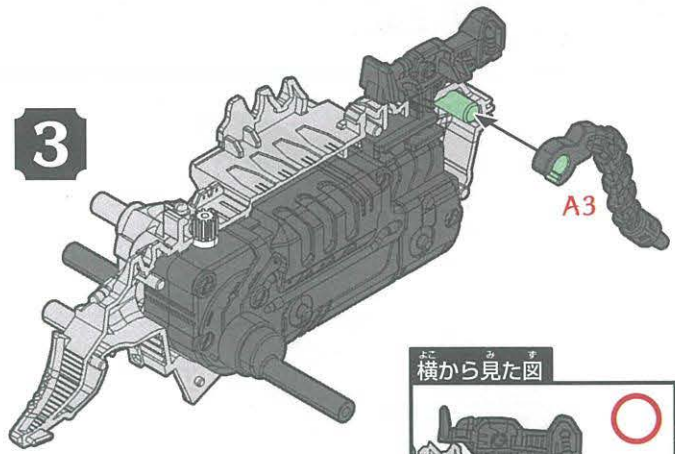

A3

横から見た図

尻尾の角度に気をつけよう!

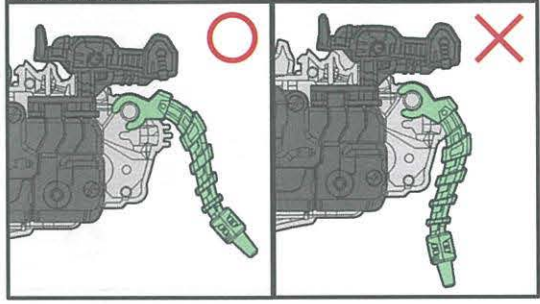

5

55が裏返す

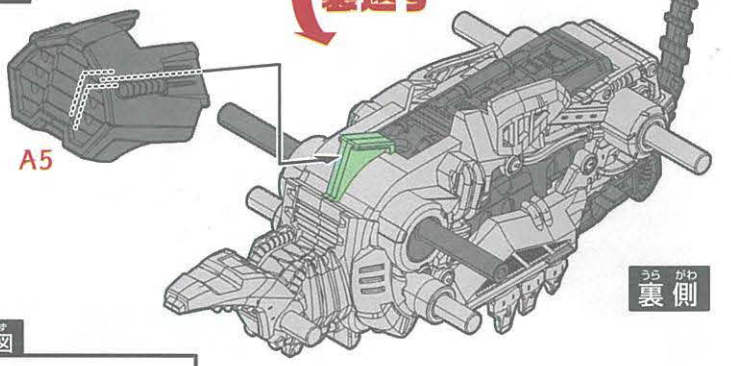

A5

裏側

横から見た図

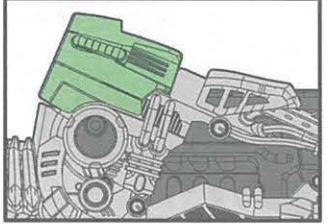

4

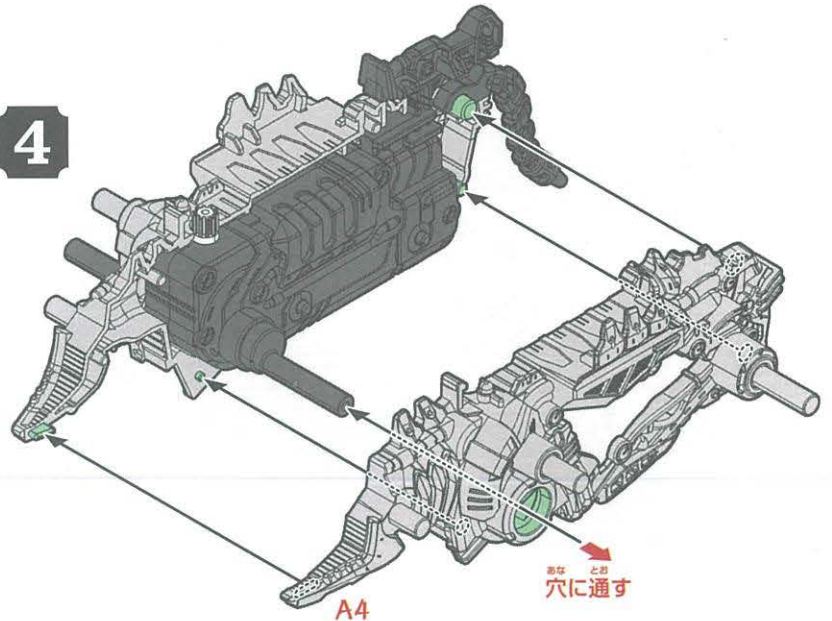

A4

穴に通す



袋を開けて発掘!

S2~S4は余った状態でスタートします。

かたちチェック

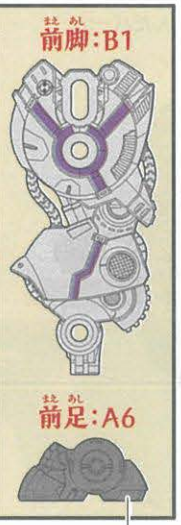

前脚:B1

前足:A6

ギザギザなし

6

前脚:B1

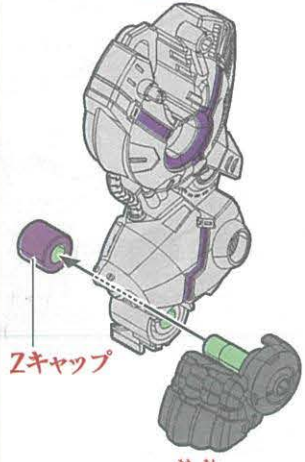

Zキャップ

前足:A6

かたちチェック

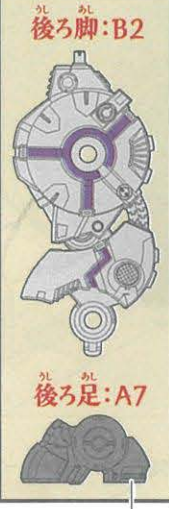

後ろ脚:B2

後ろ足:A7

ギザギザあり

7

後ろ脚:B2

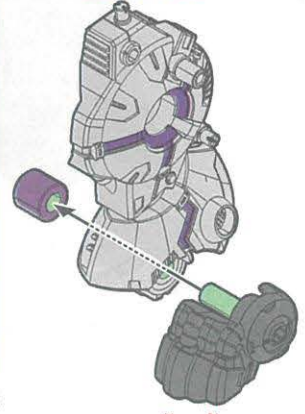

後ろ足:A7

もともと
元に戻す

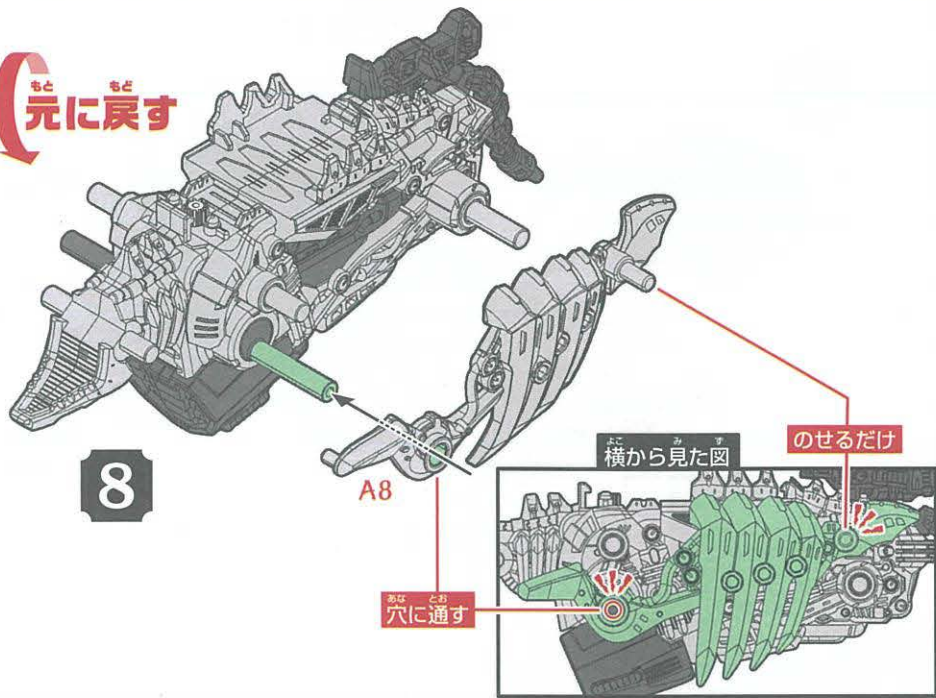

かたちチェック

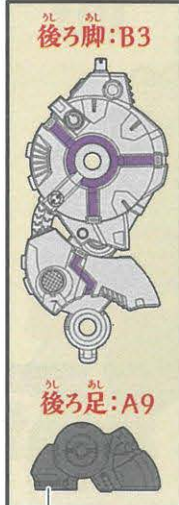

10

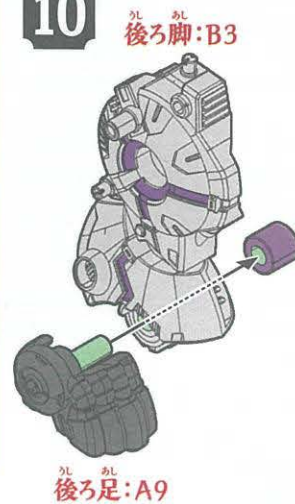

かたちチェック

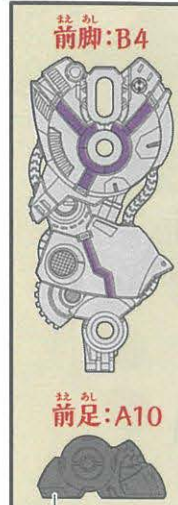

11

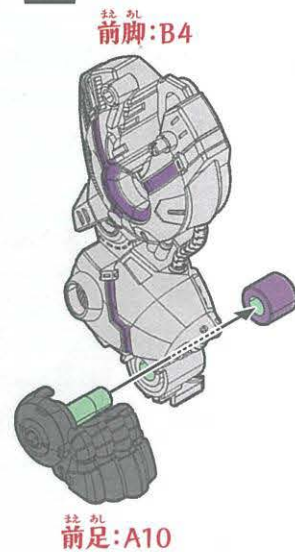

9

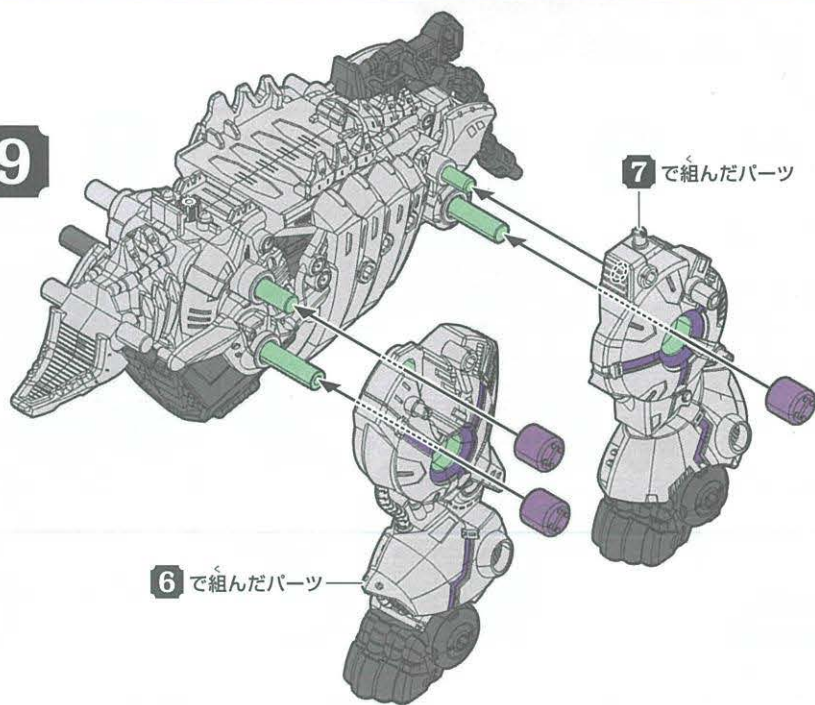

12

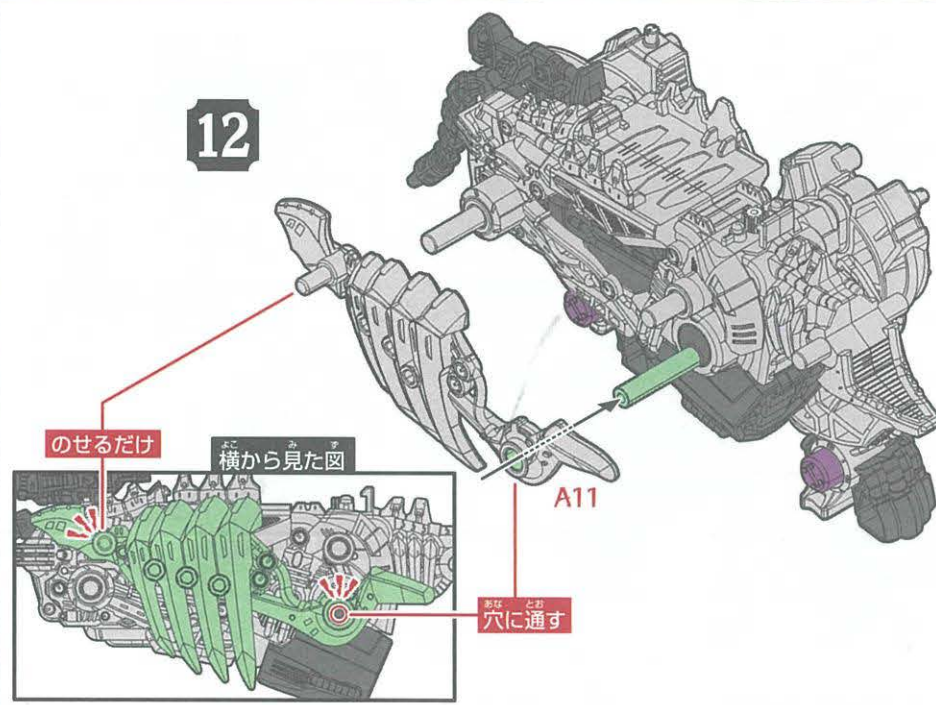

13

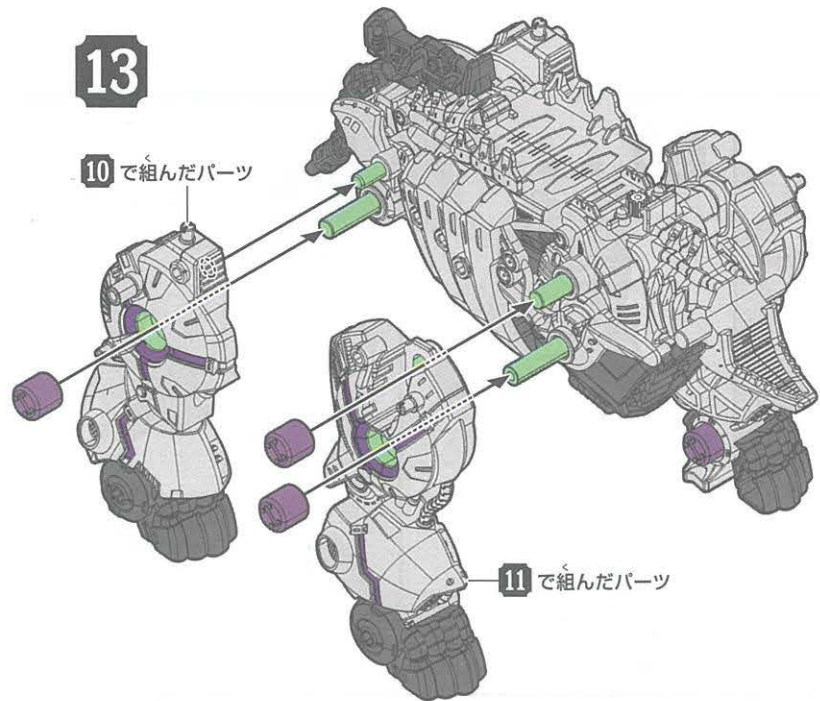

15

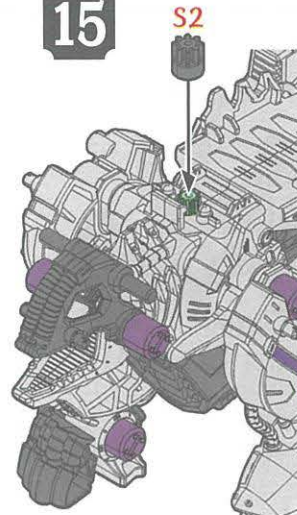

16

ZB (ゼロブラスト) ユニット

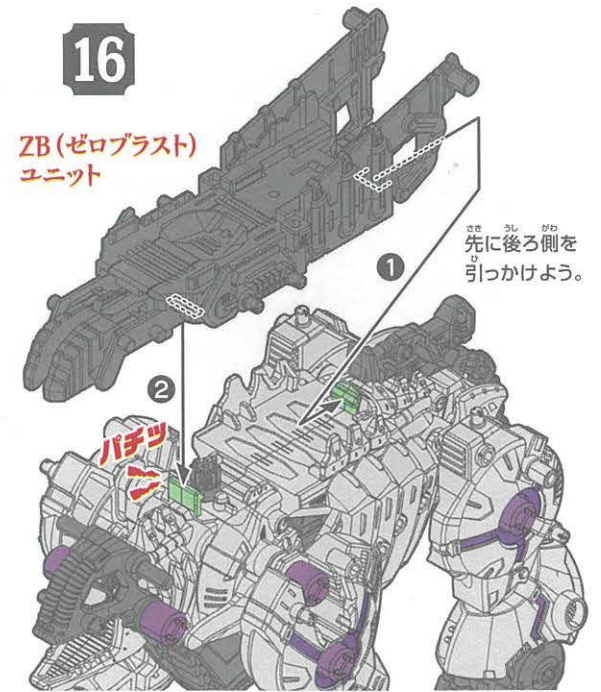

14

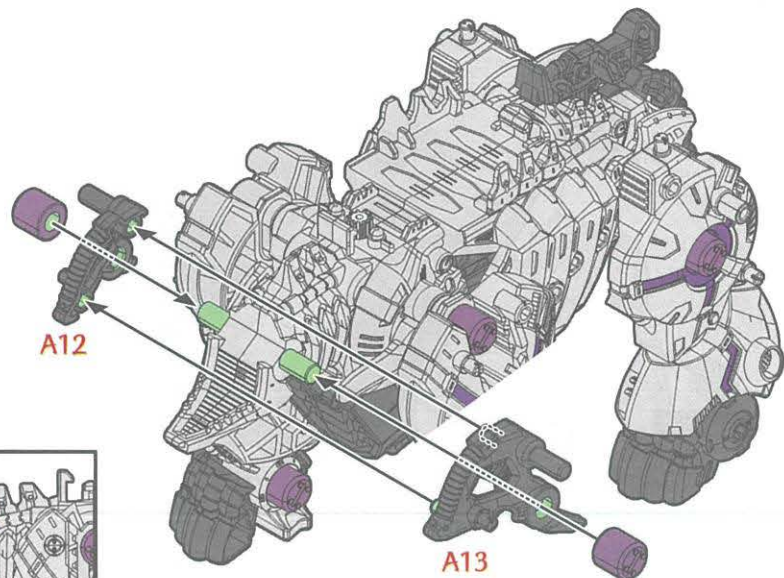

横から見た図

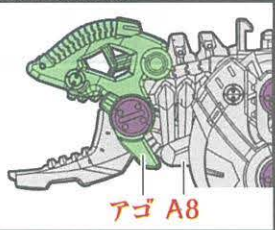

アゴがA8の先端より前になるように取り付けよう!

17

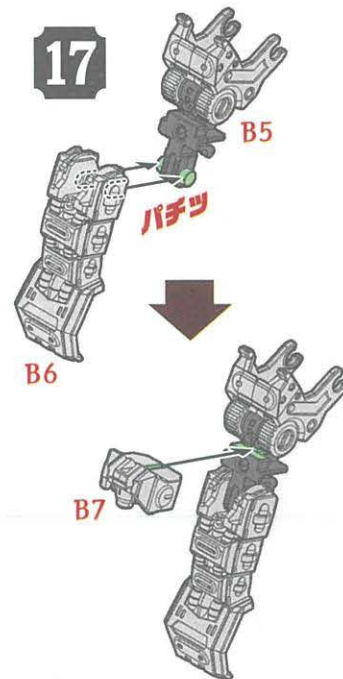

18

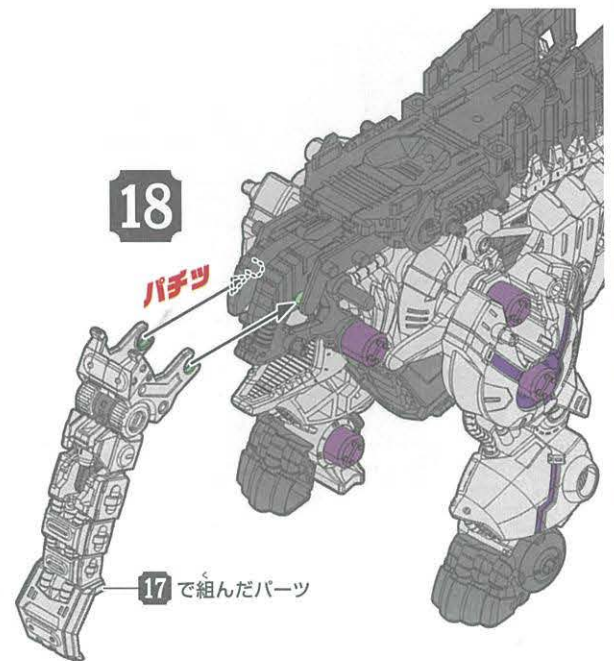

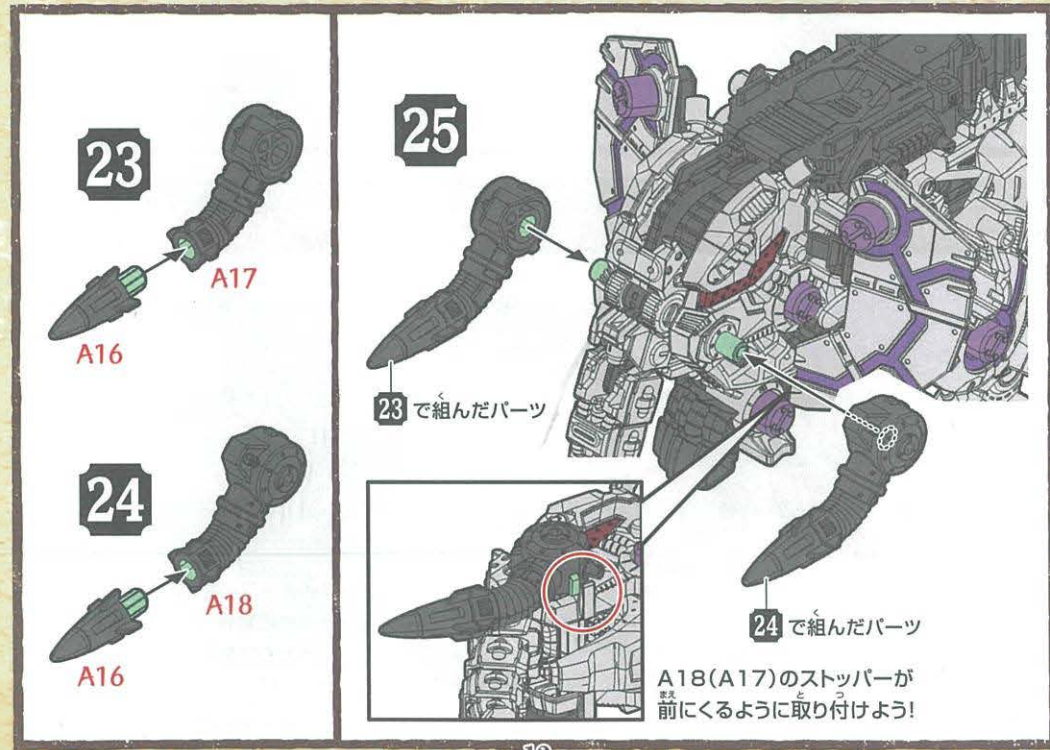
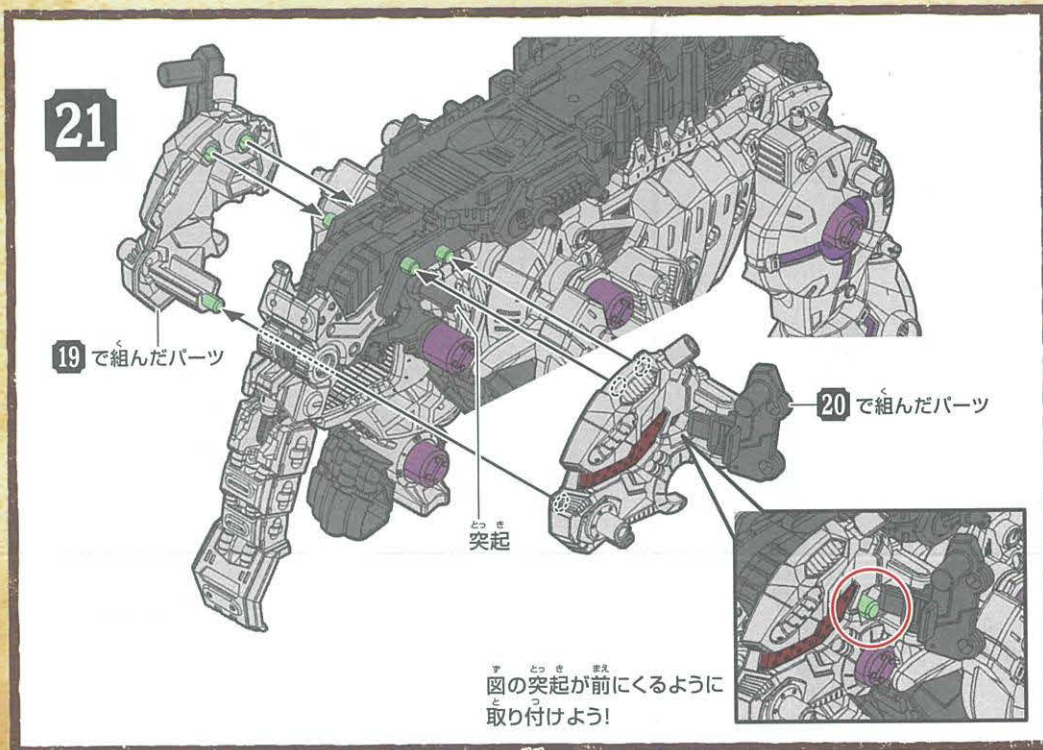
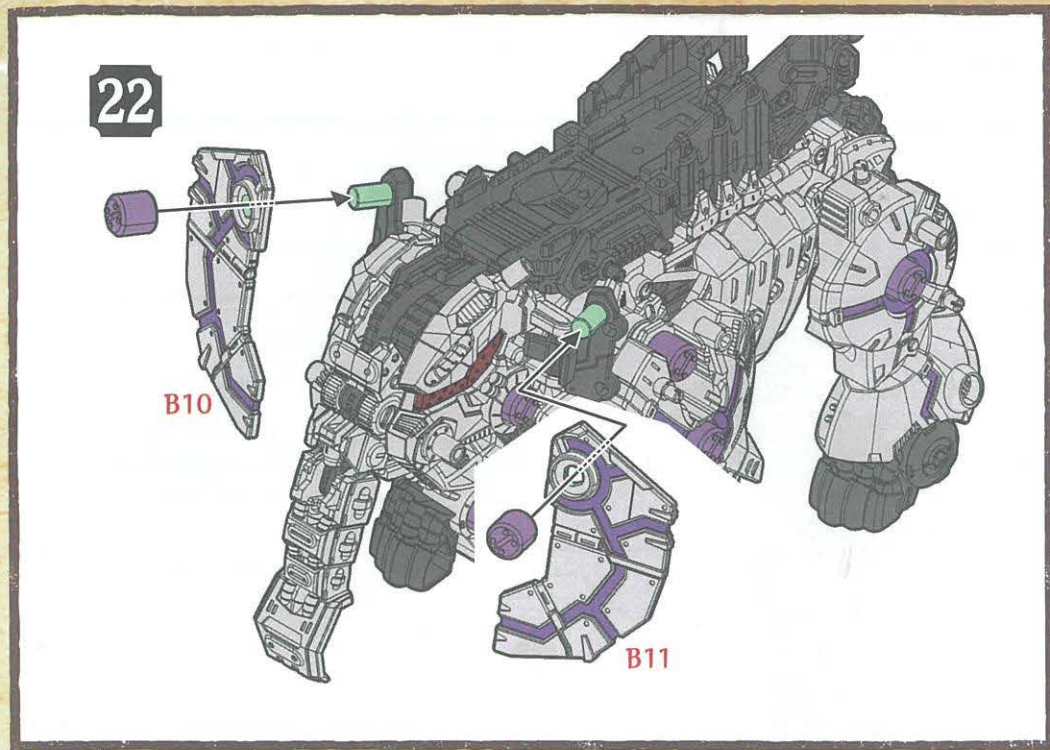
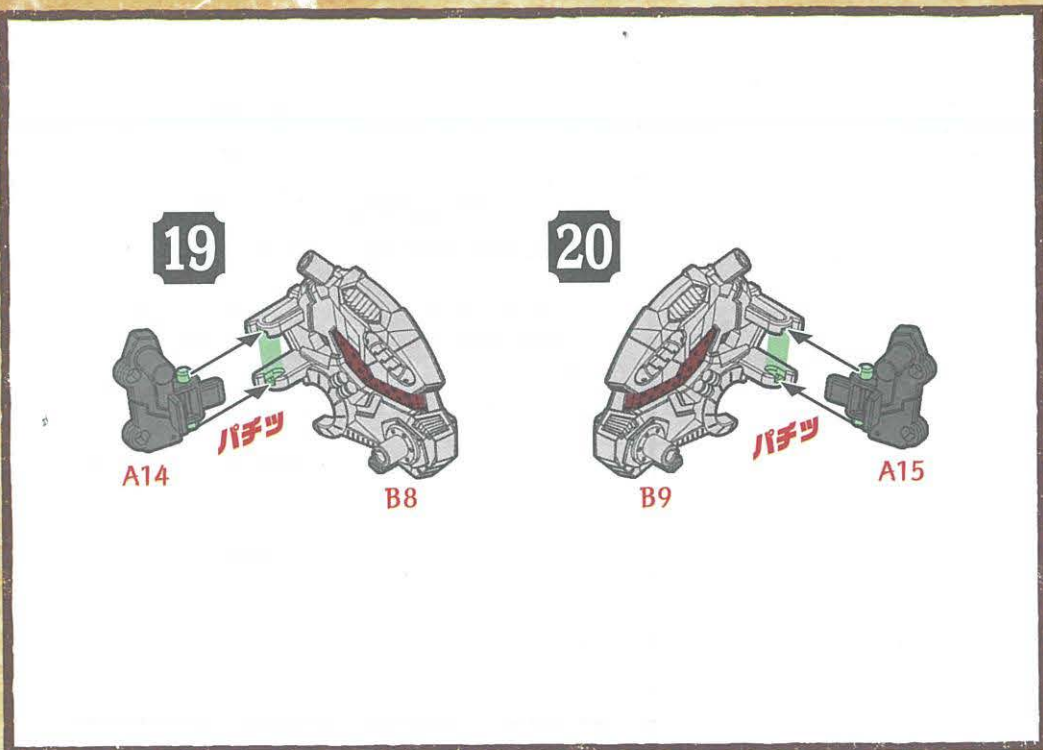

26 同じものを4個組み立てます。

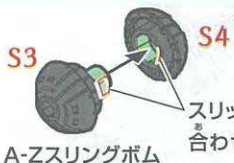

27 スリングボムマガジンユニット

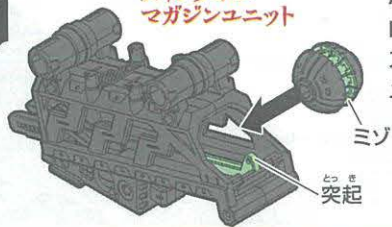

A-Zスリングボムを向きに合わせてスリングボムマガジンユニットに入れます。

28

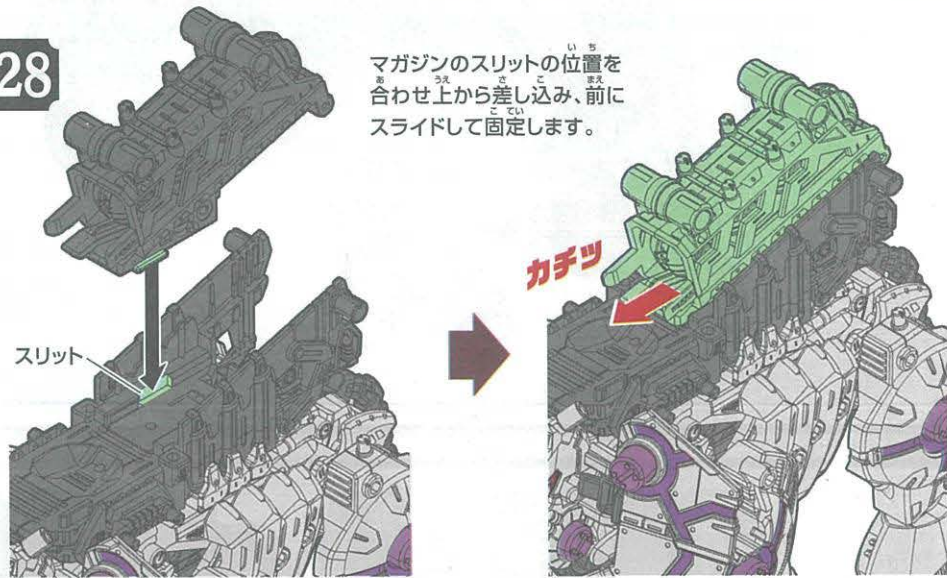

マガジンのスリットの位置を合わせ上から差し込み、前にスライドして固定します。

完全形態復元完了!!

復元したゾイドを起動せよ!!



ライダーフィギュアの乗せ方

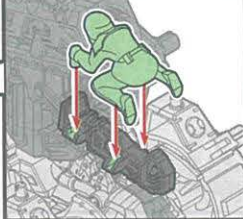

ライダーフィギュアの脚の突起と起動骨(スイッチ)のミノを合わせよう。

動作を確認しよう!

復元したゾイドを動かしてみよう!!

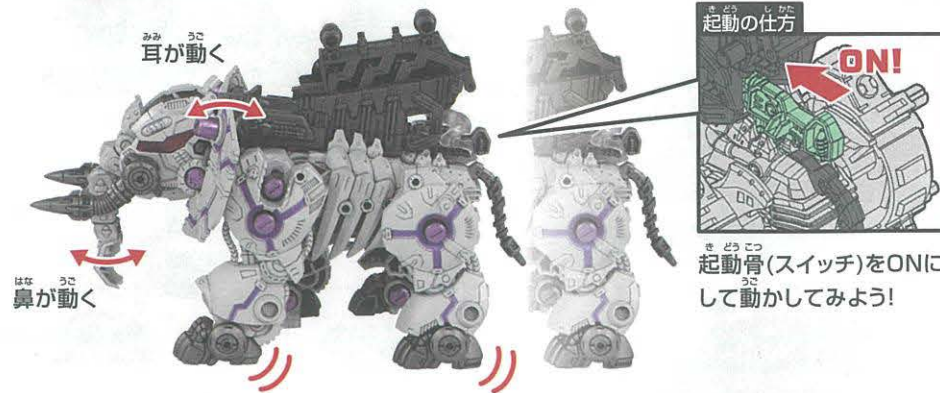

原始解放させよう!!

※動かない時は復元を見直そう!

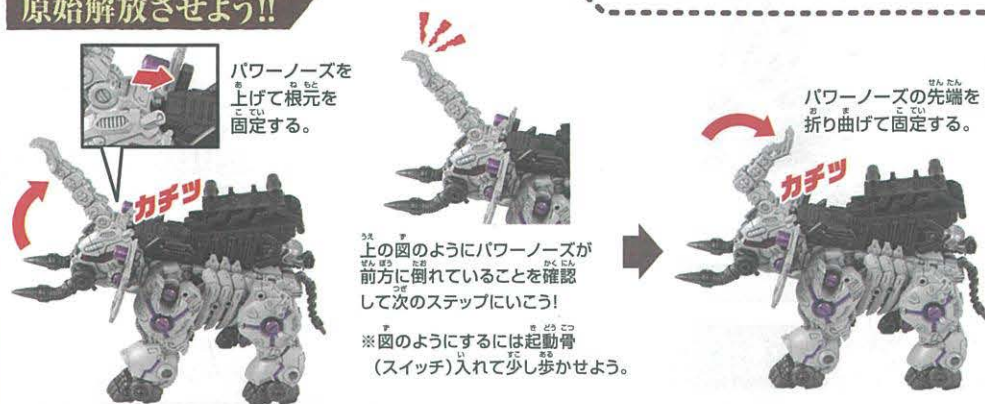

原始解放!!

起動するとA-Zスリングボムを自動で投げつけるぞ!

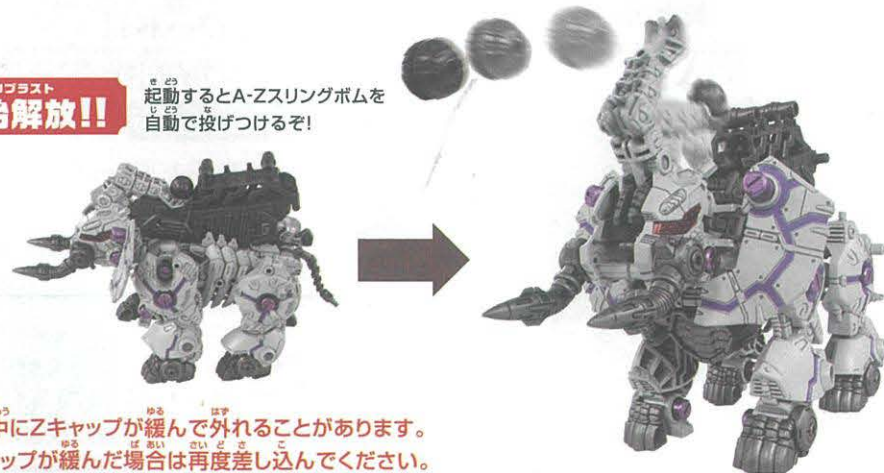

※動作中にZキャップが緩んで外れることがあります。Zキャップが緩んだ場合は再度差し込んでください。

グラフィティラベルの貼り方



余ったラベルは好きな場所に貼って、キミだけのゾイドをカスタムしよう！

自分のゾイドをアプリで撮影しよう！
ゾイド専用写真・動画加工アプリ「ZFX」



カンタン操作でキミだけの活躍シーンが作れる！撮影したらSNSにアップしよう！※画像はイメージです。実際とは異なる場合があります。

ゾイドを撮影して、キミだけのカッコイイシーンを作り出せ！

①アプリをダウンロード！
公式アプリ「ゾイドワイルド」
ZFX(カメラ・加工機能) 組み立てサポート動画
アプリストアで検索！
ゾイドワイルド 検索

②このQRコードを読み取ろう！
ZW43 ゼロファントスの特典をゲットしよう！
ZFXで使える素材がもらえるぞ！
ZW43 ゼロファントス

ゾイドシリーズ ラインナップ キミだけのゾイド軍団をつくろう！

※写真や画像は開発中のものです。実際の商品とは異なる場合があります。



最新情報はタカラトミー公式ホームページでチェック！ www.takaratomy.co.jp

警告 (けいこく)
保護者の方へ必ずお読みください。

- 小球・小部品があります。誤飲・窒息の危険がありますので、3才未満のお子様には絶対に与えないでください。
- A-Zスリングボムは人や動物などに向けて、絶対に発射しないでください。失明や怪我等の危険があります。
- 遊ばない時は、必ずスリングボムマガジンユニットをはずしてください。思わぬ時に飛ぶと危険です。

注意 (ちゅうい)

- 尖った部品があります。取り扱いには十分注意してください。
- 可動部に指や髪の毛や衣服などをはさまないように注意してください。
- 可動部の隙間には指などを入れないでください。はさまれて怪我をする恐れがあります。
- 電池を誤使用すると発熱・破裂・液漏れの恐れがあります。以下に注意してください。
- ・ 二次電池(充電式電池)は、絶対に使用しないでください。
- ・ 古い電池と新しい電池、いろいろな種類の電池を混ぜて使わないでください。
- ・ +-(プラスマイナス)を正しくセットしてください。
- ・ 遊んだ後は必ず電池をはずしてください。
- ・ ショートさせたり充電、分解、加熱、火のなかに入れたりしないでください。
- ・ 万一、電池から漏れた液が目に入った時はすぐに大量の水で洗い、医師に相談してください。皮膚や服に付いた時は水で洗ってください。
- ・ 廃棄する時は、自治体の廃棄物処理の指示に従ってください。
- 思わぬ事故の恐れがありますので、ご使用後は3才未満のお子様の手の届かない所に保管してください。

(使用上の注意) ○ご使用前に「復元の書」(本書)をよくお読みください。
また読み終わった後は必ず保管しておいてください。
○本体を持ち運ぶ際は、本体の胴体部をしっかりと持って運んでください。
○包装材は、開封後はすぐに捨ててください。
● 塗装する時は、より安全な水性塗料のご使用をおすすめします。
● 塗装する時は、必ず窓を開け換気をしてください。
● 塗装する時は、火気は絶対に使わないでください。
単4形乾電池 1本使用(電池は別売りです。)
REQUIRES 1 LR03 ("AAA" SIZE) BATTERY (NOT INCLUDED).

株式会社 タカラトミー

〒124-8511 東京都葛飾区立石 7-9-10

タカラトミーでは「子どもたちに安全で楽しいおもちゃと夢を」を第一に考えております。そのため、常に製品に対し研究、改良を行っており、お買い上げ時期によって同一製品の中にも多少異なるものや、パッケージの写真やイラストなどと異なる場合がございますがご了承ください。製品につきましては、万全の注意をはらって製造に当たっておりますが、万一お気付きの点がございましたら下記までご連絡ください。

タカラトミーグループ お客様相談室 おかけ間違いのないようご注意ください
製品の修理などについては下記お客様相談室までお問い合わせください
0570-041031 電話受付時間 10~17時 月曜日~金曜日(土日・祝日を除く)
本製品のお客様サポートは日本国内でのご購入かつ日本国内からのお問い合わせに限ります。
(Customer service is only available in case this product purchased in Japan and inquired from Japan domestic.)

● たのしいタカラトミーの情報はインターネットで www.takaratomy.co.jp © TOMY/ZW製作委員会・テレビ東京