

# ZW39 ソニックバード 発掘見取り図

# ソニックバードを**発掘**して**復元**せよ!!

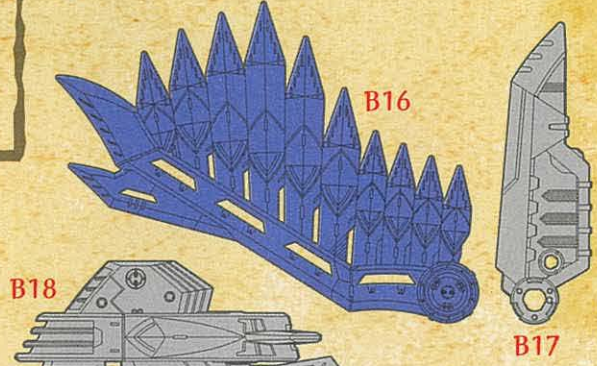

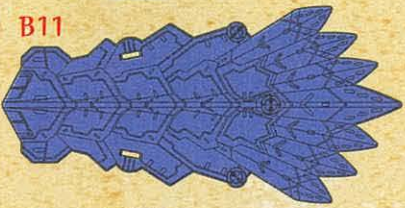
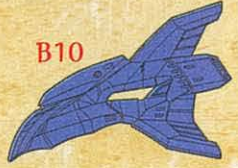
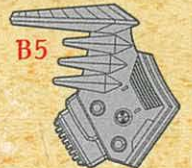
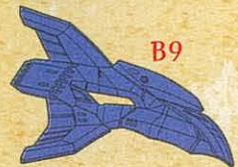
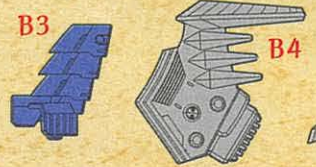
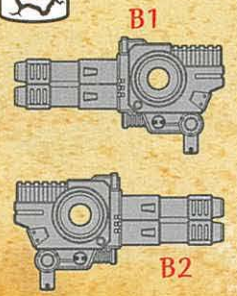
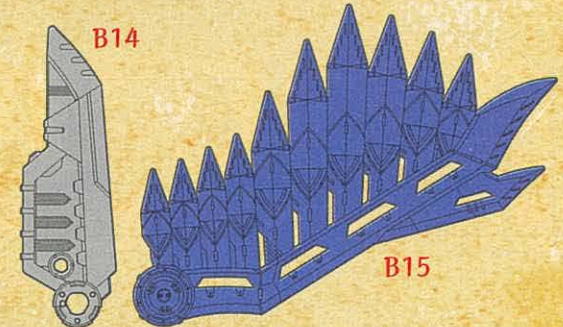
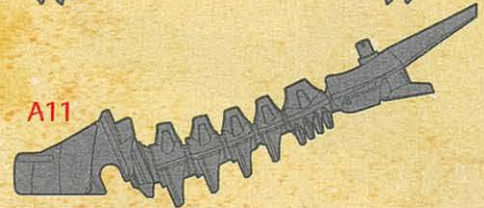
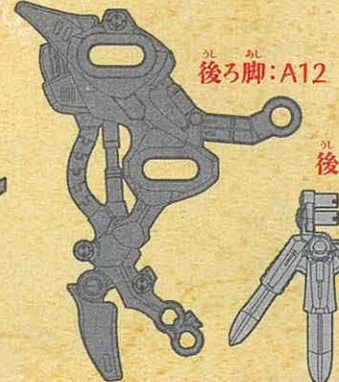
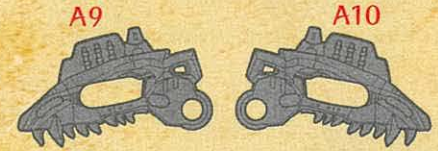
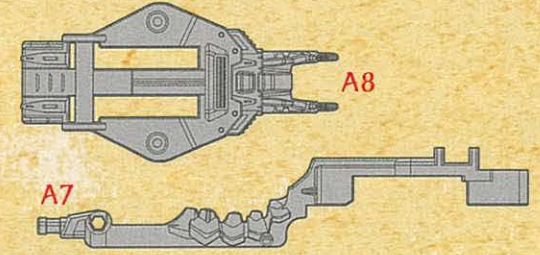
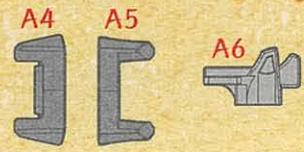
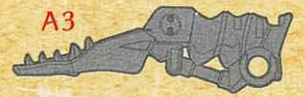
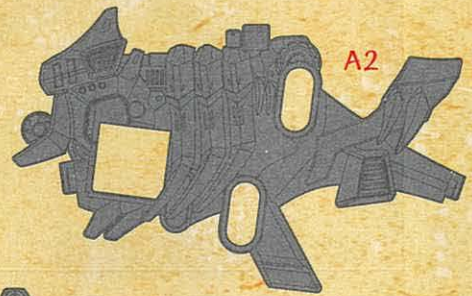
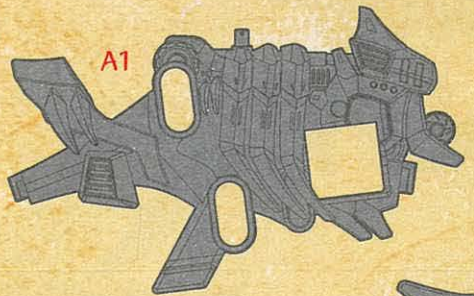
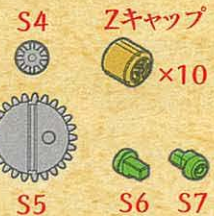
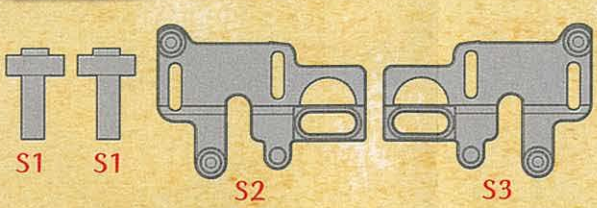

# ZW39 ソニックバード [アーケオプテリクス種]

この度は、タカラトミー「ゾイド ZW39 ソニックバード」をお買い上げいただきまして、誠にありがとうございます。  
ご使用前に、この復元の手順をよくお読みください。また、読み終わった後は必ず保管しておいてください。

## 復元を始める前に

この書は未知の生命体「ZOIDS」の復元をする為の重要なものである。  
必ず読んでから挑むこと。 ———— カール・K・シュタイン

### 1 入っているものを確認せよ。

Sバックを開けてチェックだ!

- アイパーツ×2
- Zキャップ×10 (予備×2)
- ライダーフィギュア×1
- グラフィティーラベル×1
- リンクパーツ×10
- 復元の手順(本書)×1
- 発掘バックA、B×各1
- メカユニット×1

チェックを入れてなくさないこと。

### 2 ゾイドは、「骨(ボーン)」パーツ、「外装(アーマー)」パーツで構成されている。「復元の手順(本書)」をしっかりと読み、これらを正しく組み立ててゾイドを復元するべし。

アイコンについて



このマークがついている手順は特に注意して復元すること。



このマークがついている手順は反対側も同じように復元すること。

### 3 とがった骨パーツや外装パーツに気を付けて、ケガをしないように取り組むべし。

## 4 ZOIDS 生態図鑑

# ZW39 SONIC BIRD ソニックバード [アーケオプテリクス種]

ソニックバードの生態について、ここに書き記す。実物は自らの手で復元し、確認してほしい。

### 骨格形態 BONE MODE

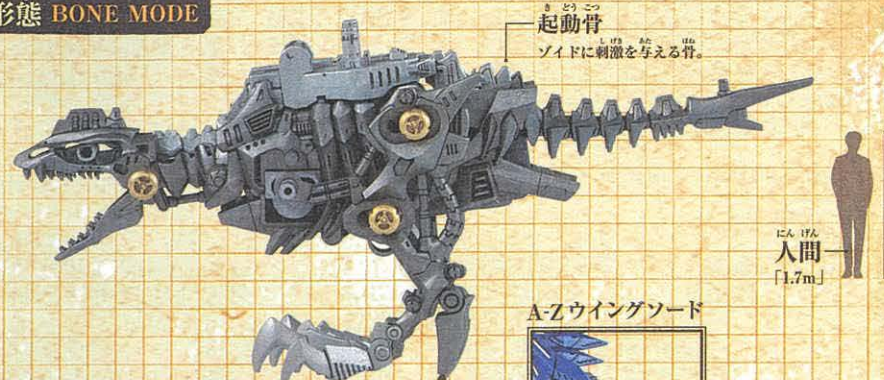

起動骨  
ゾイドに刺激を与える骨。

人間  
[1.7m]

### A-Zウイングソード



Z-チタニウム製で鉄の10倍以上の硬さを誇る剣。横に展開することで空中の敵一団を一瞬で切り裂く。

### 完全形態 ARMOR MODE

#### ツインジェットエンジン

長時間、長距離の高速飛行を可能にする1対のジェットエンジン。最大出力はスナイプテラのジェットエンジンの1.5倍以上を誇る。

#### ソニックウイング

軽量化を施され、ハイスピードで急降下することのできる空気抵抗の少ない翼。

#### スタビライザーテイル

空中での姿勢制御に使用する尾翼。

#### クレストソード

顔周りに左右1対ずつ備え、敵ゾイドとすれ違わずに切り裂く。

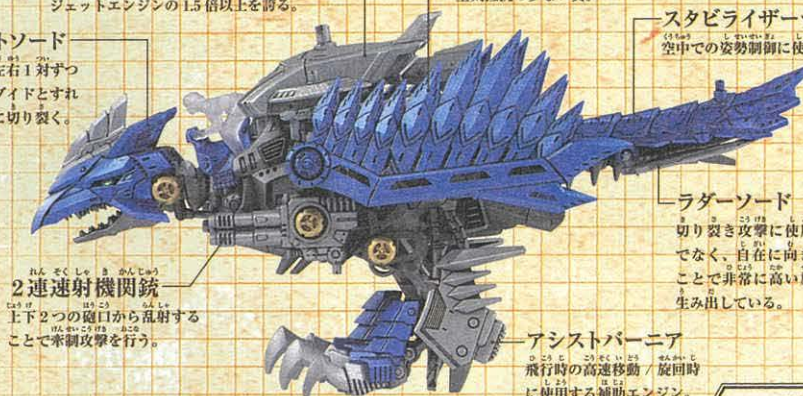

#### 2連射機関銃

上下2つの砲口から乱射することで牽制攻撃を行う。

#### ラダーソード

切り裂き攻撃に使用するだけでなく、自在に向きを変えることで非常に高い旋回性能を生み出している。

#### アシストバーニア

飛行時の高速移動 / 旋回時に使用する補助エンジン。

全長: 8.9 m 全高: 4.5 m 体重: 39.8 t 最大スピード: 552km/h IQ: 120

### —蒼剣の翼—



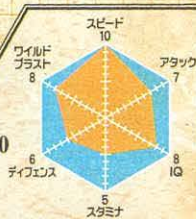

制空権をスナイプテラから取り戻すべく開発された飛行戦闘ゾイド。飛行時は背面のツインジェットエンジンと両翼のソニックウイングの羽ばたきで大空を舞う。進化解放は、翼の先端に出現するA-Zウイングソードと尾翼の左右に展開するラダーソードで敵を切り裂く「スカイスラッシュ」。



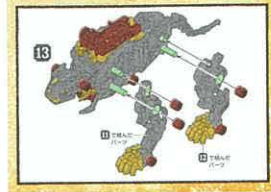

## 5 はっくつ 発掘～復元のながれ

※ZW25 ビーストライガー (別売り) で説明しています。

<p>1 説明に従って発掘バックを開けよう!</p> 	<p>2</p>  <p>発掘!</p>	<p>3 発掘見取り図でパーツを確認しよう!</p> 
<p>4 説明通り組み立てて、ゾイドを復元しよう!</p> 	<p>5</p>  <p>復元完了!</p>	

## 6 メカユニットの確認

組み立てる前に確認しよう!

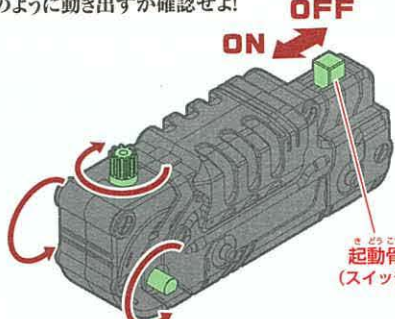
<p>ひらく しめる</p>  <p>メカユニットの電池カバーを プラスドライバーで開いて、 乾電池をセットせよ!</p> <p>電池カバー</p> <p>単4形乾電池 1本使用(別売り) ※向きに注意</p> <p>メカユニット</p>	<p>起動骨(スイッチ)をONにして、 図のように動き出すか確認せよ!</p>  <p>ON OFF</p> <p>起動骨 (スイッチ)</p> <p>※遊び終わった後は電池を外して保管してください。</p>
---	---

動かない時は…

- 電池は正しくセットされているかな?
- どうしても動かない場合は20ページに記載のお客相談室に電話してみよう。
- 保護者の方と一緒に確認してみよう。

組み立てサポート動画を公開中!



楽しく分かりやすく  
組み立てられるぞ!

タカラトミーチャンネル  
ゾイドワイルド

検索



## 袋を開けて発掘! 復元スタートだ!!

発掘見取り図を見ながら進めよう。

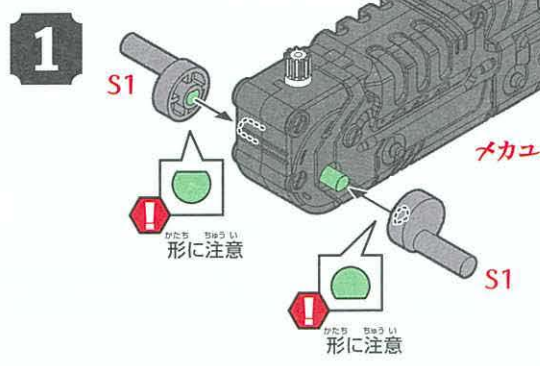
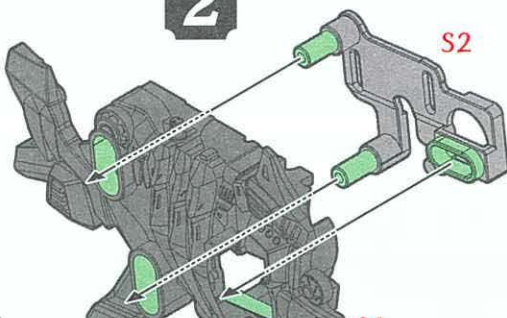
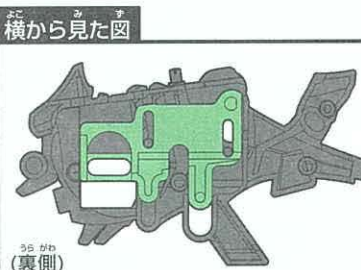
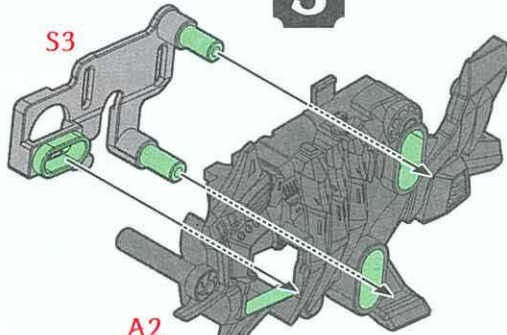
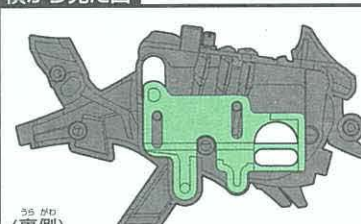
<p>1</p>  <p>S1</p> <p>メカユニット</p> <p>形に注意</p>	<p>形に注意</p> <p>S1</p>
<p>2</p>  <p>S2</p> <p>A1</p>	<p>横から見た図</p>  <p>(裏側)</p>
<p>3</p>  <p>S3</p> <p>A2</p>	<p>横から見た図</p>  <p>(裏側)</p>



4

A3

❗ 向きに注意!

3 で組んだパーツ

2 で組んだパーツ

1 で組んだパーツ

5

4 で組んだパーツ



かたちチェック

A4

A5

かたちチェック

6

裏返す

裏側

のせるだけ  
もとに戻す

のせるだけ

A6

7





ギアの突起が図の位置にくるように取り付けよう。

8

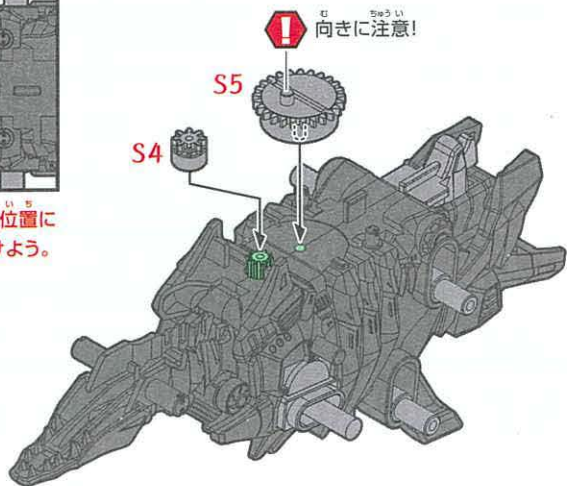

10

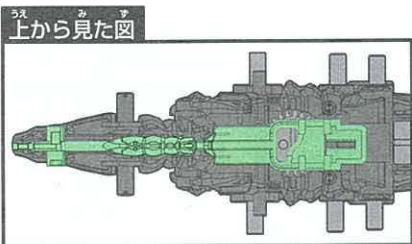
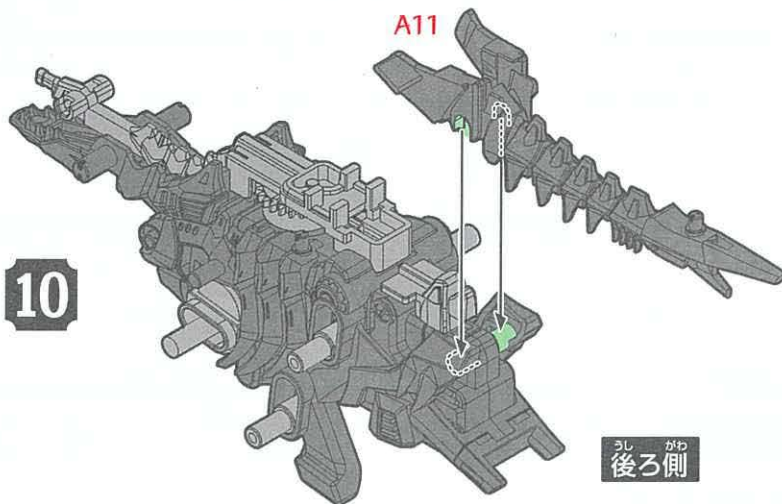

図の位置になるようにセットしよう!

9

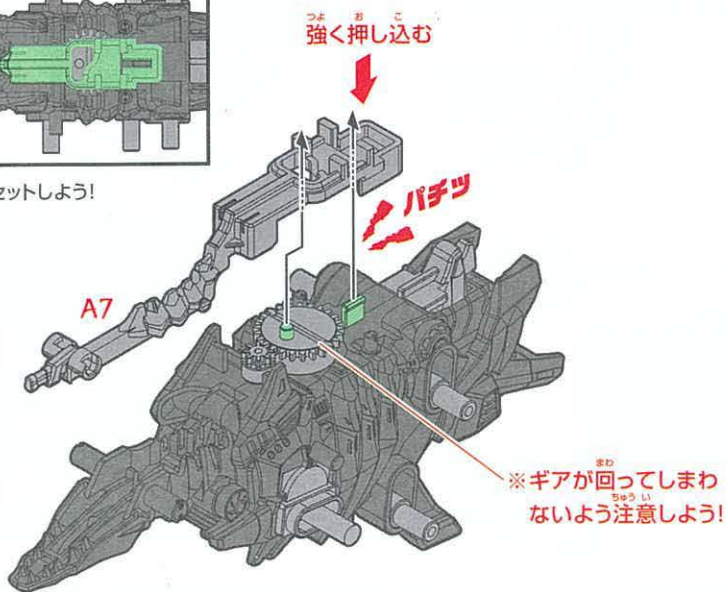

11

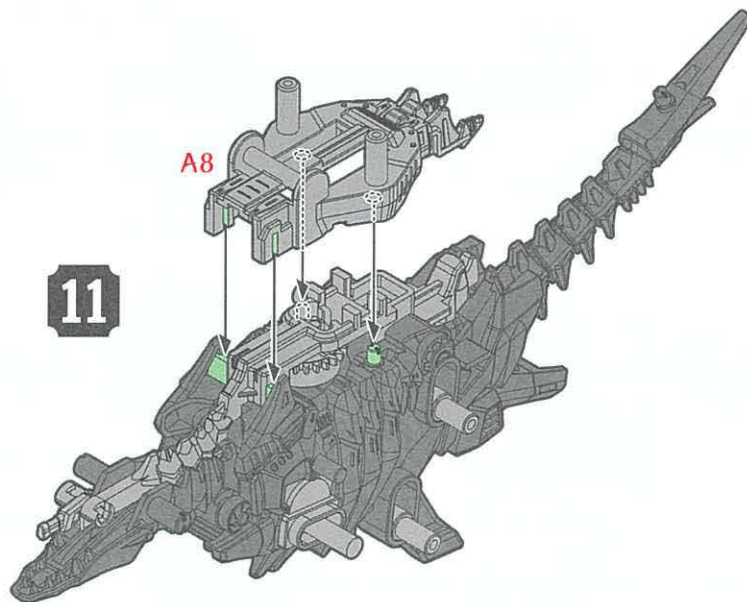



12

このパーツをはさみ込むように  
A9、A10を取り付けよう。

A10

A9

Zキャップ

組んだ図

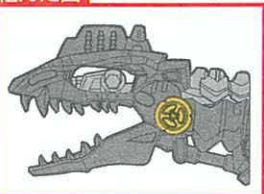

15

よこ  
み  
す  
横から見た図

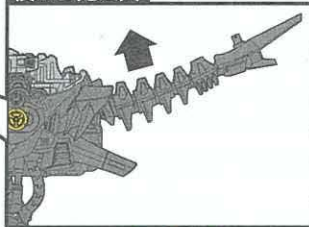

尻尾を持ち上げて  
取り付けよう!

14で組んだパーツ

かたちチェック

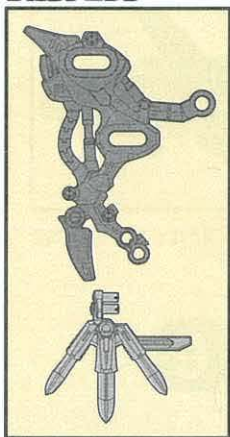

13

後ろ脚:A12

後ろ脚:A14

14

かたちチェック

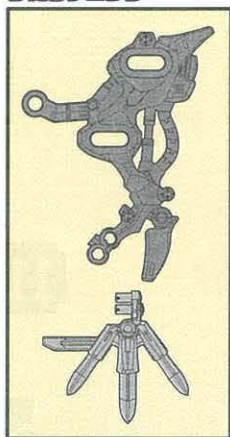

後ろ足:A13

後ろ足:A15

16

13で組んだパーツ



こつ かく けい たい ふく げん かん りょう  
骨格形態復元完了!!



どう さ かくにん  
動作を確認しよう!

ふく げん うご  
復元したゾイドを動かしてみよう!!

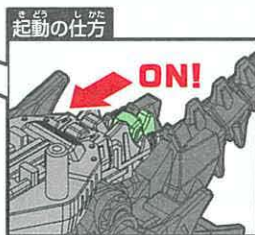
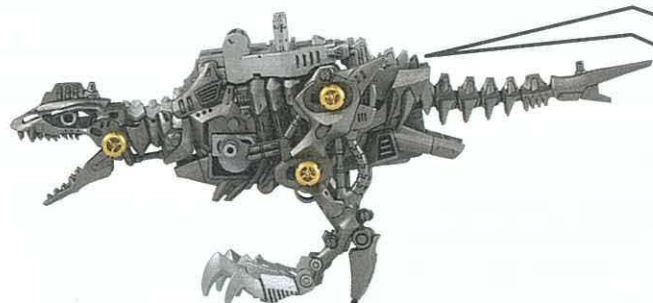

きどうこつ  
起動骨(スイッチ)をONに  
して動かしてみよう!

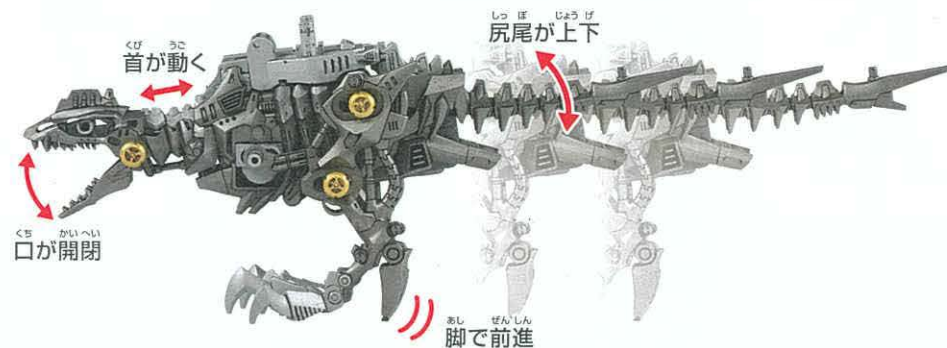

うご とき ふく げん み なお  
※動かない時は復元を見直そう!



ふくろ あ ほつ ぐつ ふく げん  
袋を開けて発掘! 復元スタートだ!!

あま しょうたい  
S6~S11は余った状態でスタートします。

17

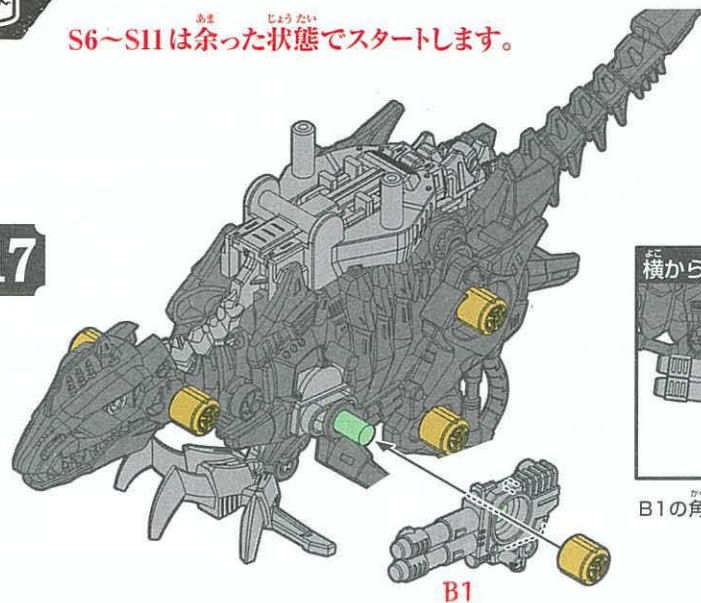

かくど き  
B1の角度に気をつけよう。

B1

18



かくど き  
B2の角度に気をつけよう。

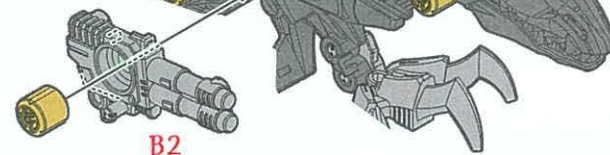

B2



19

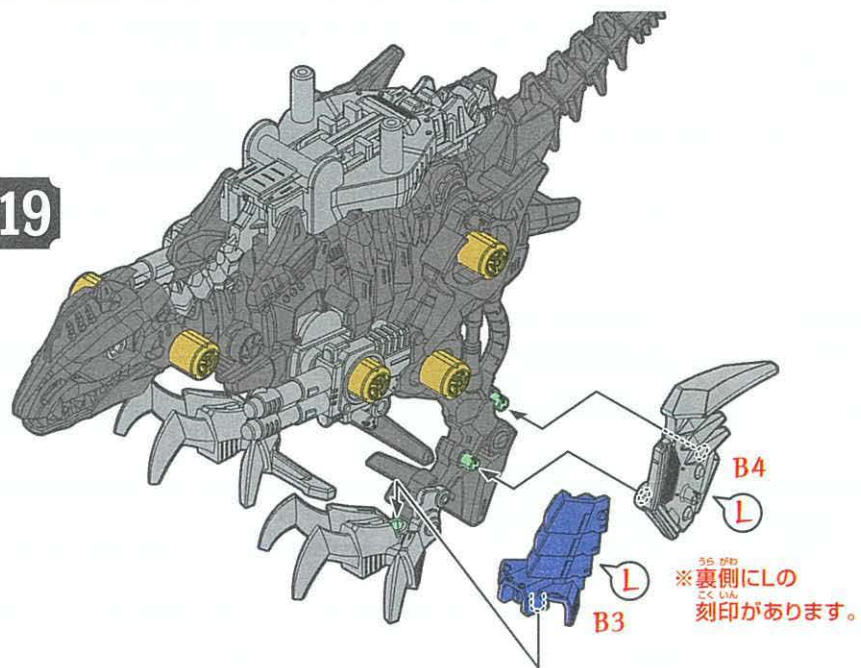

21

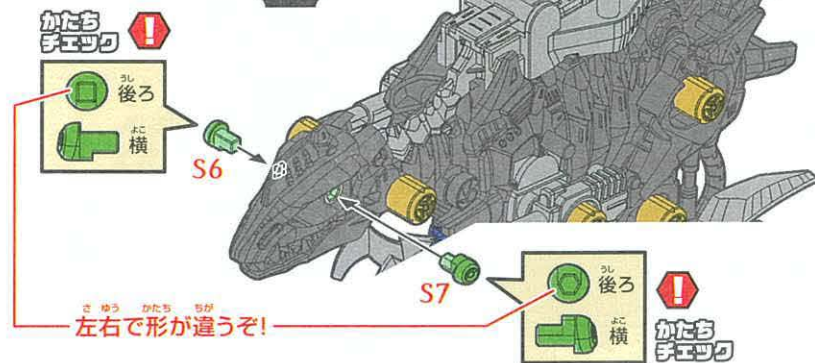

20

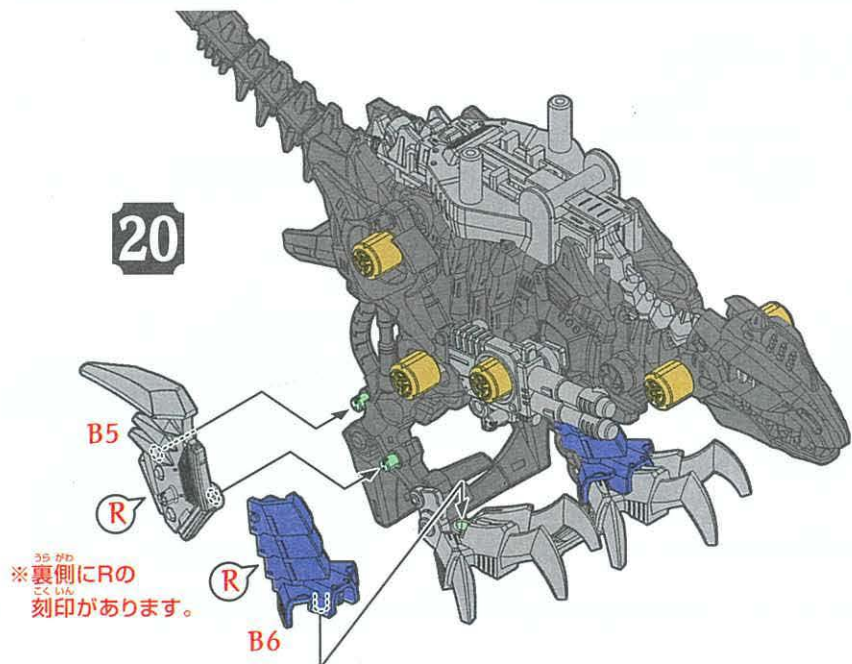

22

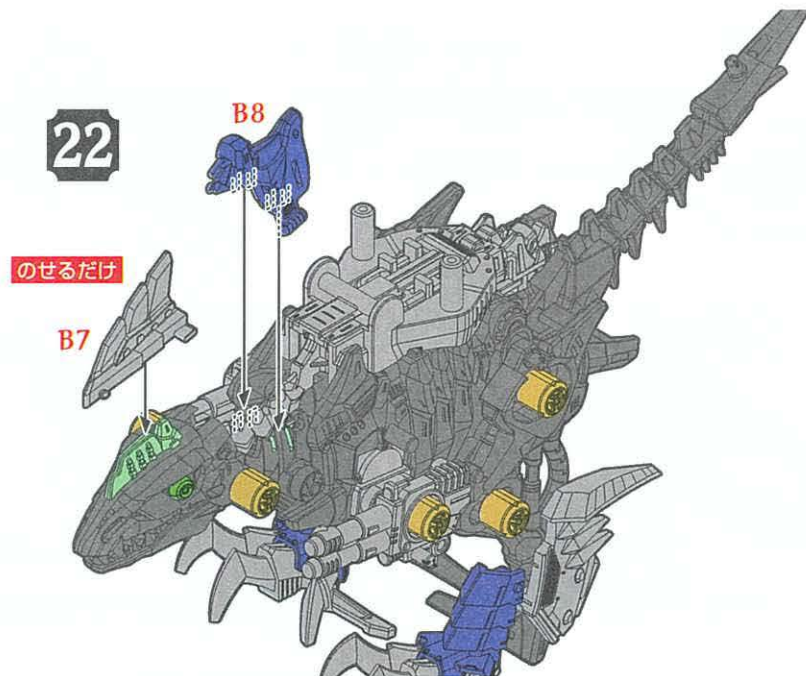



23

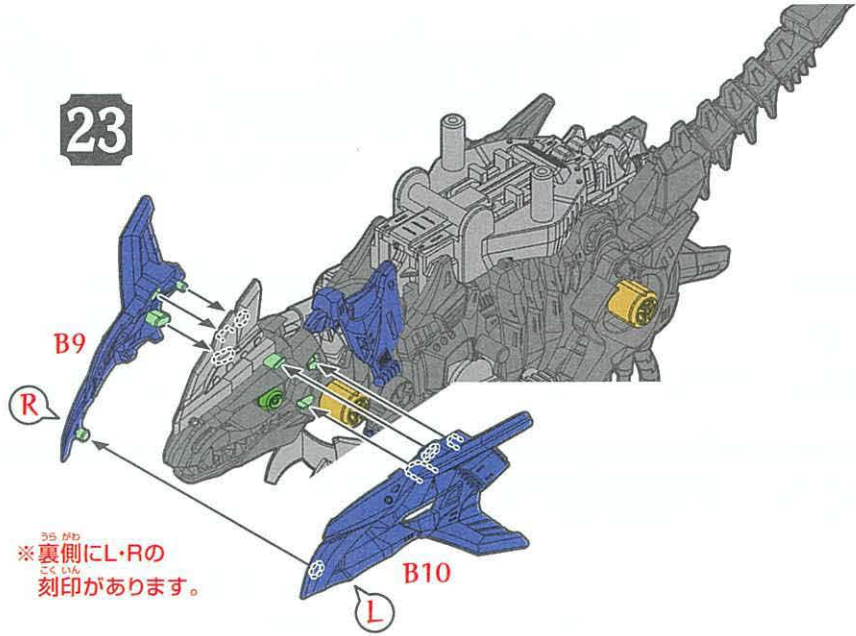

26

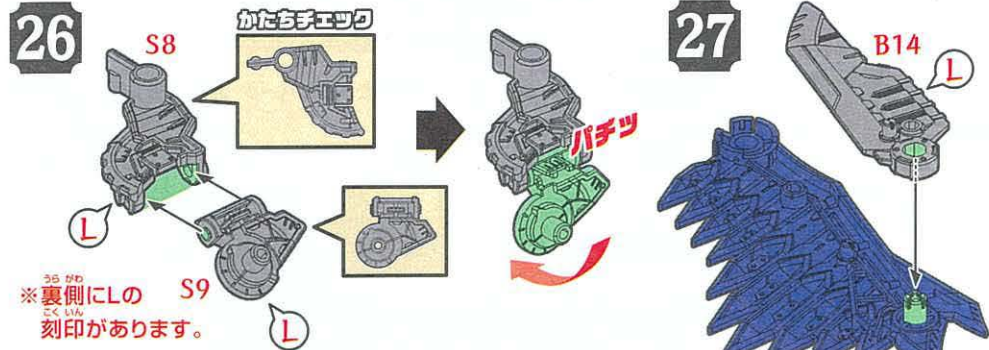

27

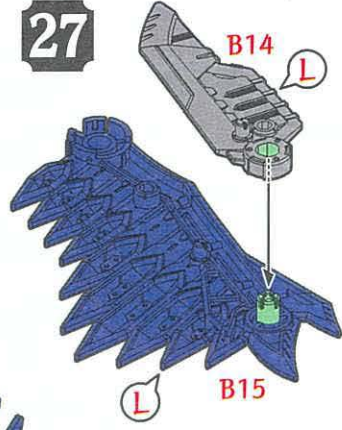

28

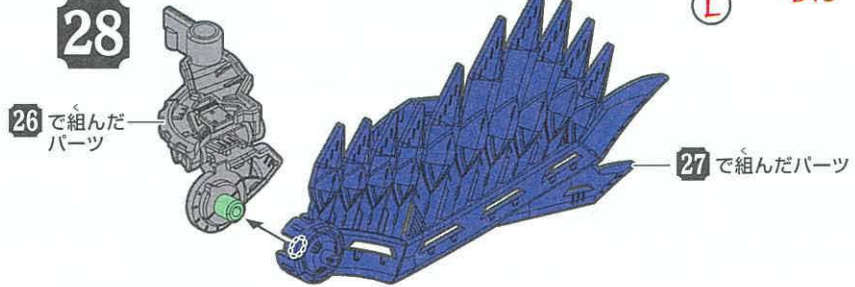

24

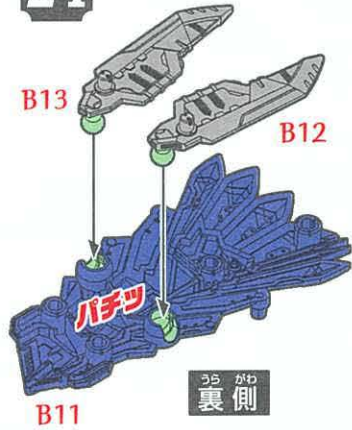

25

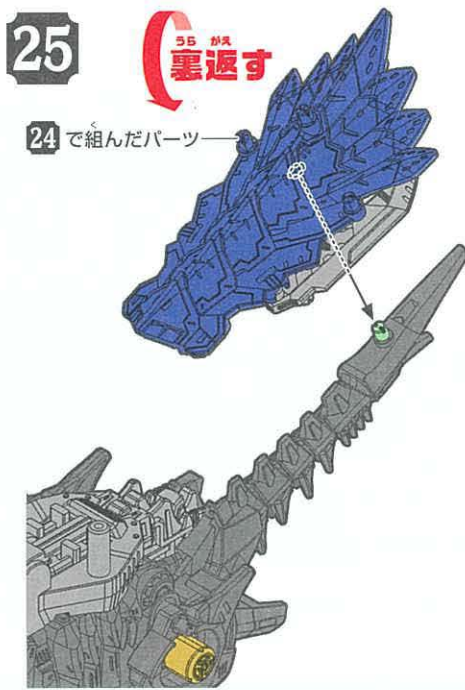

29

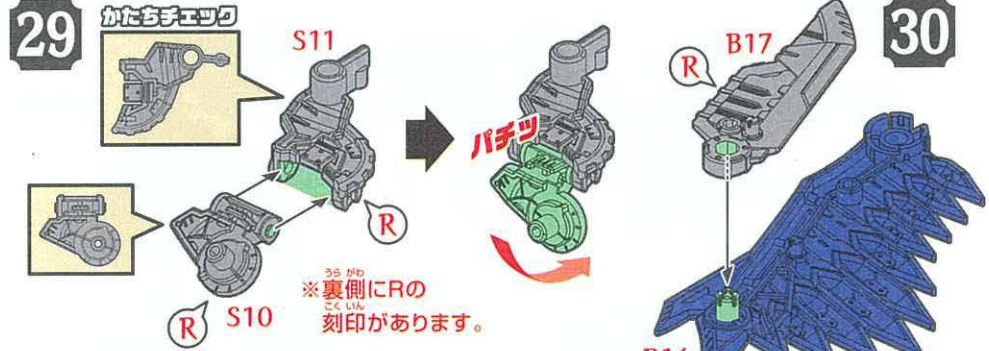

30

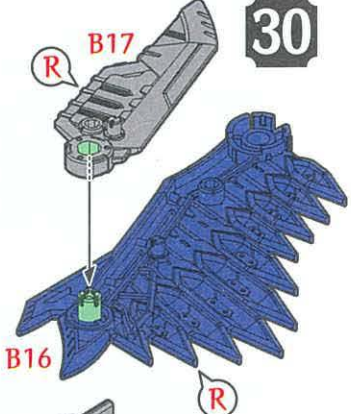

31

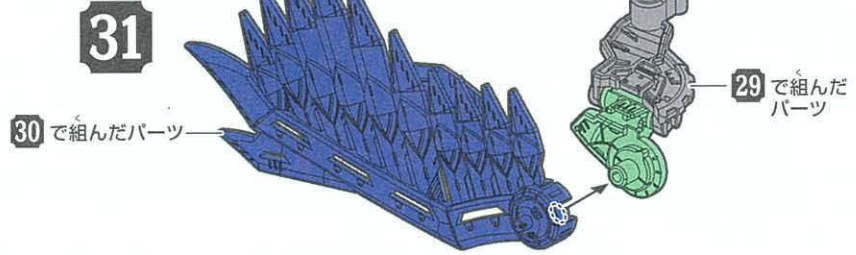



31 で組んだパーツ

28 で組んだパーツ

32

上から見た図

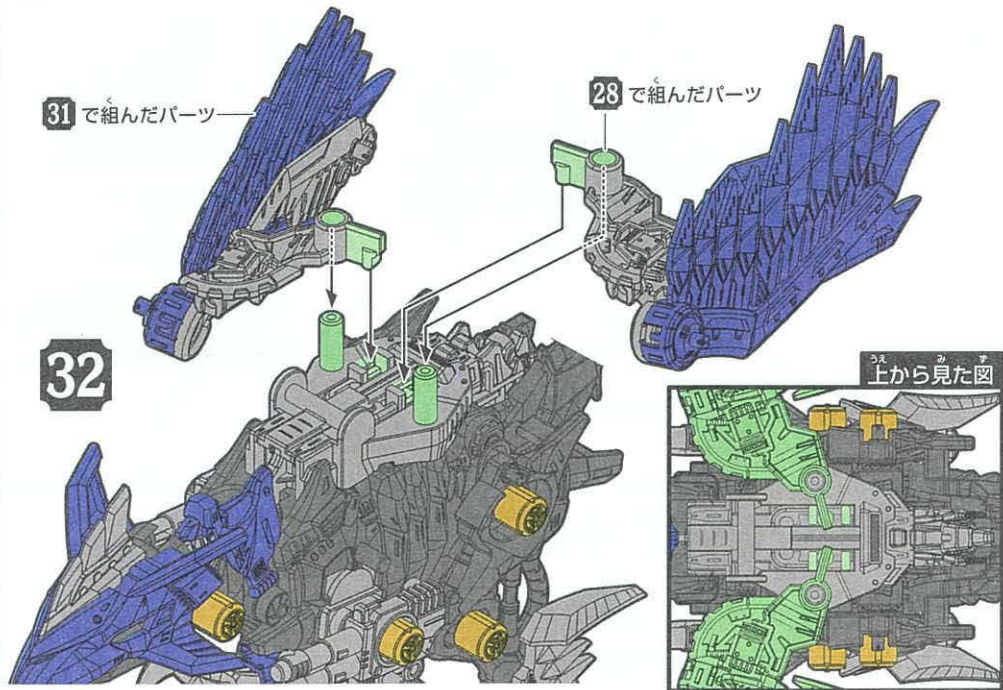

かん ぜん けい たい ふく げん かん りょう  
**完全形態復元完了!!**

ふく げん き どう  
**復元したゾイドを起動せよ!!**

ライダーフィギュアの乗せ方

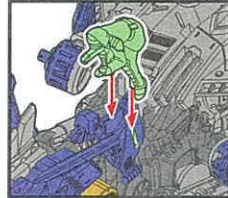

ライダーフィギュアの脚の突起とミソを合わせよう。

起動の仕方



起動骨(スイッチ)をONにして起動させよう!

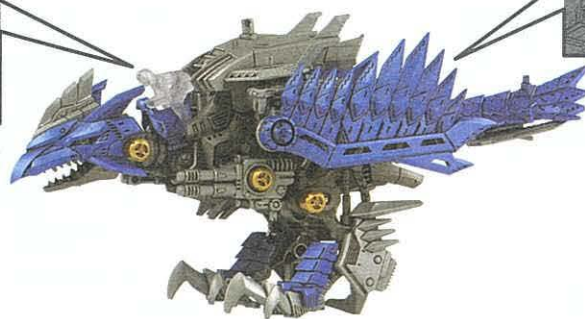

エヴォプラスト  
**進化解放させよう!!**

《飛行モード》ロックを外してソニックウイングを手前に展開し、上げます。

《歩行モード》

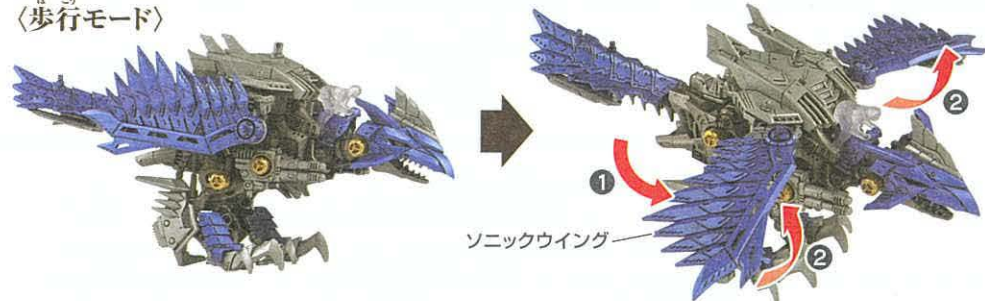

ソニックウイング

ラダーソード

エヴォプラスト  
**進化解放!!**

A-Zウイングソード、ラダーソードを展開します。



A-Zウイングソード

33

B18

パチッ

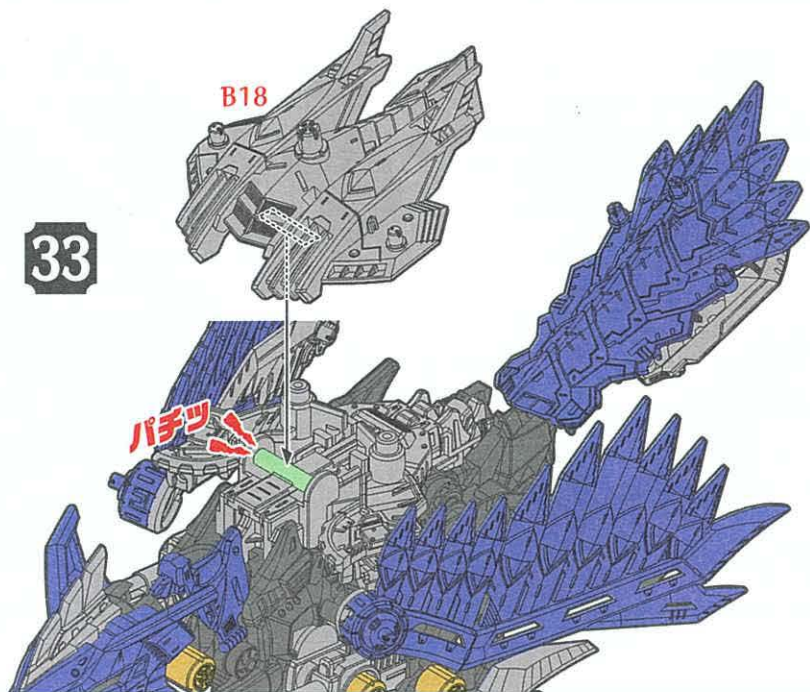

※動作中にZキャップが緩んで外れることがあります。Zキャップが緩んだ場合は再度差し込んでください。



# グラフィティラベルの貼り方



余ったラベルは好きな場所に貼って、キミだけのゾイドをカスタムしよう！

## 自分のゾイドをアプリで撮影しよう！

### ゾイド専用写真・動画加工アプリ「ZFX」



カンタン操作でキミだけの活躍シーンが作れる！撮影したらSNSにアップしよう！

※画像はイメージです。実際とは異なる場合があります。

## ゾイドを撮影して、キミだけのカッコイイシーンを作り出せ！

### ①アプリをダウンロード！

公式アプリ「ゾイドワイルド」



ZFX(カメラ・加工機能) 組み立てサポート動画

アプリストアで検索！

ゾイドワイルド

検索

### ②このQRコードを読み取ろう！

ZW39 ソニックバードの特典をゲットしよう！ZFXで使える素材がもらえるぞ！

ZW39 ソニックバード



## ゾイドシリーズ ラインナップ キミだけのゾイド軍団をつくろう！

※写真や画像は開発中のものです。実際の商品とは異なる場合があります。



最新情報はタカラトミー公式ホームページでチェック！ [www.takaratomy.co.jp](http://www.takaratomy.co.jp)



くちにいれない

### 警告 (けいこく)

保護者の方へ 必ずお読みください。

●小部品があります。誤飲・窒息の危険がありますので、3才未満のお子様には絶対に与えないでください。

### 注意 (ちゅうい)

●尖った部品があります。取り扱いには十分注意してください。●可動部に指や髪の毛や衣服などをはさまないように注意してください。●可動部の隙間には指などを入れないでください。はさまれて怪我をする恐れがあります。●電池を誤使用すると発熱・破裂・液漏れの恐れがあります。以下に注意してください。・二次電池(充電式電池)は、絶対に使用しないでください。・古い電池と新しい電池、いろいろな種類の電池をまぜて使わないでください。・+-(プラスマイナス)を正しくセットしてください。・遊んだ後は必ず電池をはずしてください。・ショートさせたり充電、分解、加熱、火のなかに入れたりしないでください。・万一、電池から漏れた液が目に入った時はすぐに大量の水で洗い、医師に相談してください。皮膚や服に付いた時は水で洗ってください。・廃棄する時は、自治体の廃棄物処理の指示に従ってください。●プラスチック袋を頭から被ったり、顔を覆ったりしないでください。窒息する恐れがあります。●可動部に無理な力を加えないでください。破損する場合があります。●思わぬ事故の恐れがありますので、ご使用後は3才未満のお子様の手の届かない所に保管してください。

(使用上の注意) ○ご使用前に「復元の書」(本書)をよくお読みください。また読み終わった後は必ず保管しておいてください。

- 本体を持ち運ぶ際は、本体の胴体部をしっかりと持って運んでください。
- 包装材は、開封後はすぐに捨ててください。

- ・塗装する時は、より安全な水性塗料のご使用をおすすめします。
- ・塗装する時は、必ず窓を開け換気をしてください。
- ・塗装する時は、火気は絶対に使わないでください。

単4形乾電池 1本使用(電池は別売りです。)

REQUIRES 1 LR03 ("AAA" SIZE) BATTERY (NOT INCLUDED).

※写真やイラストは実際の商品とは異なる場合があります。

## 株式会社 タカラトミー

〒124-8511 東京都葛飾区立石 7-9-10

タカラトミーでは「子どもたちに安全で楽しいおもちゃと夢を」を第一に考えております。そのため、常に製品に対し研究、改良を行っており、お買い上げ時期によって同一製品の中にも多少異なるものや、パッケージの写真やイラストなどと異なる場合がございますがご了承ください。製品につきましては、万全の注意をはらって製造に当たっておりますが、万一お気付きの点がございましたら下記までご連絡ください。

タカラトミーグループ お客様相談室 おかけ間違いのないようご注意ください

製品の修理などについては下記お客様相談室までお問い合わせください

0570-041031

タカラトミーサポート 検索

電話受付時間 10~17時 月曜日~金曜日(土日・祝日を除く) [www.takaratomy.co.jp/support/index.html](http://www.takaratomy.co.jp/support/index.html)

●たのしいタカラトミーの情報はインターネットで [www.takaratomy.co.jp](http://www.takaratomy.co.jp) © TOMY/ZW製作委員会・テレビ東京