

# プラレール マイフレンドトーマスセット

## と 取り扱い説明書

対象年齢 3才以上

THOMAS & FRIENDS

TAKARA TOMY

(トーマス用) 単3形アルカリ乾電池1本・単4形アルカリ乾電池2本使用 (電池は別売です)

REQUIRES 1LR6 ('AA' SIZE) BATTERY. (NOT INCLUDED)  
REQUIRES 2LR03 ('AAA' SIZE) BATTERIES. (NOT INCLUDED)

※写真およびイラストはイメージです。実際の商品と異なる場合があります。予めご了承ください。

### セット内容

マイフレンドトーマス(動力車).....1両	ターンアウトレール(L・R).....各1本	メガホン.....1個
いじわる貨車(無蓋車).....1両	ガードー橋.....1本	シール.....1枚
直線レール.....1本	赤い屋根の駅.....1個	取り扱い説明書(本紙)
1/2直線レール.....2本	トンネル.....1個	
曲線レール.....10本	給水塔(給水塔ベース).....1セット	

## 保護者の方へ

この度はタカラトミー「声でうごくよ! マイフレンドトーマスセット」をお買い上げいただき、誠にありがとうございます。ご使用前に、この取り扱い説明書をよくお読みください。また、読み終わった後は必ず保管しておいてください。



### 警告(けいこく)

保護者の方へ 必ずお読みください。

●小部品があります。誤飲・窒息の危険がありますので、3才未満のお子様には絶対に与えないでください。

### 注意(ちゅうい)

●マイフレンドトーマス専用アプリを使用したときに、スマートフォンやタブレットから出る音声は一部高周波音を使用しています。高周波音は聞こえる人には不快感をもたられる場合があります。耳の近くで使用しないでください。万一、気分が悪くなった場合は、直ちに使用を中止してください。●思わぬ事故の恐れがありますので、ご使用後は3才未満のお子様の手の届かないところに保管してください。●電池を誤使用すると発熱・破裂・液漏れの恐れがあります。以下に注意してください。・二次電池(充電式電池)は、絶対に使用しないでください。・古い電池と新しい電池、いろいろな種類の電池を混ぜて使わないでください。・+・- (プラス・マイナス)を正しくセットしてください。・遊んだ後は必ずスイッチを切り電池をはずしてください。・ショートさせたり充電、分解、加熱、火の中に入れたりしないでください。・万一、電池からもれた液が目に入ったときはすぐに大量の水で洗い、医師に相談してください。ひふや服に付いたときは水で洗ってください。・廃棄するときは、自治体の廃棄物処理の指示に従ってください。●車輪に指や髪の毛や衣服などをはさまれないように注意してください。●絶対に車両やメガホンを振り回さないでください。ぶつかると思わぬケガをする恐れがあります。●可動部を無理な方向へ引っ張ったり曲げたりしないでください。破損する恐れがあります。●プラスチック袋を頭から被ったり、顔を覆ったりしないでください。

(お願い) ○ご使用前に、付属の取り扱い説明書(本紙)をよくお読みください。○包装材は開封後すぐに捨ててください。○プラレールの車両は形状を再現するために、車両全長や車両重量に違いがあります。そのため、車両の走行スピードの違いや部品の組み合わせにより、本来の遊びができない場合があります。ご了承ください。○車両とメガホンの改造は絶対にしないでください。改造などを行いますと、走行や遊びに支障が出たり、故障の原因となる可能性があります。○精密な電子部品を使用しております。落としたり、水にぬらしたり、汚したり、分解しないでください。○太陽光のあたる場所や蛍光灯やダウンライトのすぐ近くは正常に作動しない場合があります。○マイフレンドトーマス車両、メガホン、スマートフォンやタブレットの間に障害物があると、正常に操作できない場合があります。○まれにテレビのリモコンなど他の製品の赤外線リモコンの影響で誤作動をおこしたり、逆にテレビなどの赤外線受信装置に影響を及ぼす場合がありますのでご了承ください。※プラレール商品に入っているレールやその他の商品の一部には、安全性や遊びやすさを考慮してやわらかい材料を使用しております。そのため、多少の「そり」「ねじれ」などがありますが、不良ではありません。手などで平らに直してご使用ください。

## 遊ぶ前の準備

### ●車両の電池の入れかた

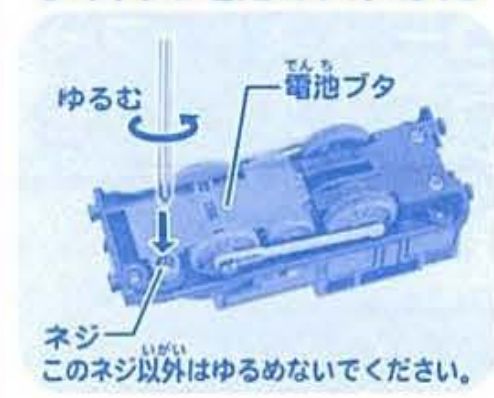

写真のように単3形乾電池1本(別売)を+・-を間違えないように正しくセットし、電池ボタンを戻してください。

### ●モードスイッチ

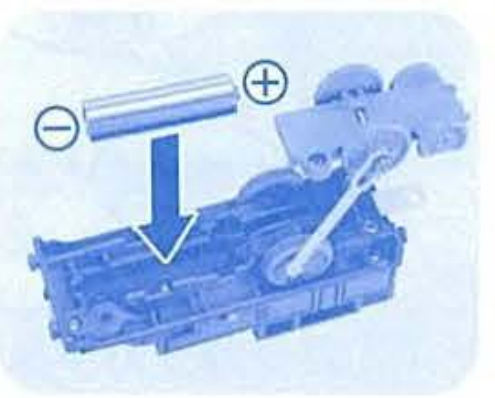

プラレールモードにすると車両が通常走行します。メガホンやスマートフォンであそぶときはリモートモードにしてください。

### ●メガホンの電池の入れかた

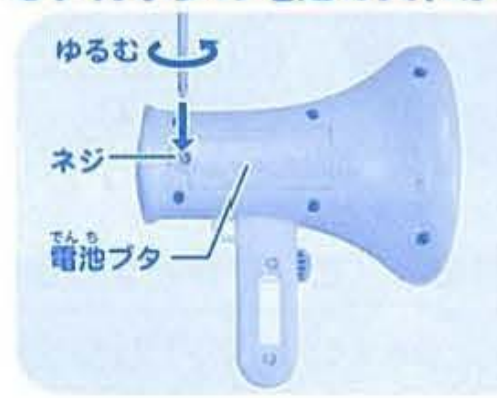

写真の位置のネジをプラスドライバーでゆるめてから電池ボタンを取り外します。

### ●シールの貼り付け位置



写真を参考に、赤い屋根の駅とメガホンにシールを貼ってください。

### ●情景の組み立てかた



写真を参考に、トンネルと給水塔を組み立ててください。

### ●連結のしかた



写真のようにトーマスと貨車をつなぎます。

### ●外しかた



車両を持って、そのまま軽くねじると外れます。

### ●レールの組み立てかた・外しかた



レールの脱着は上下に行ってください。折り曲げたり、ひねったりして無理に脱着すると破損する場合があります。一部の堅い材質(PS・ABS)などのレール・情景部品では特にご注意ください。

## レイアウト例

●3つのレイアウトを組むことができます。

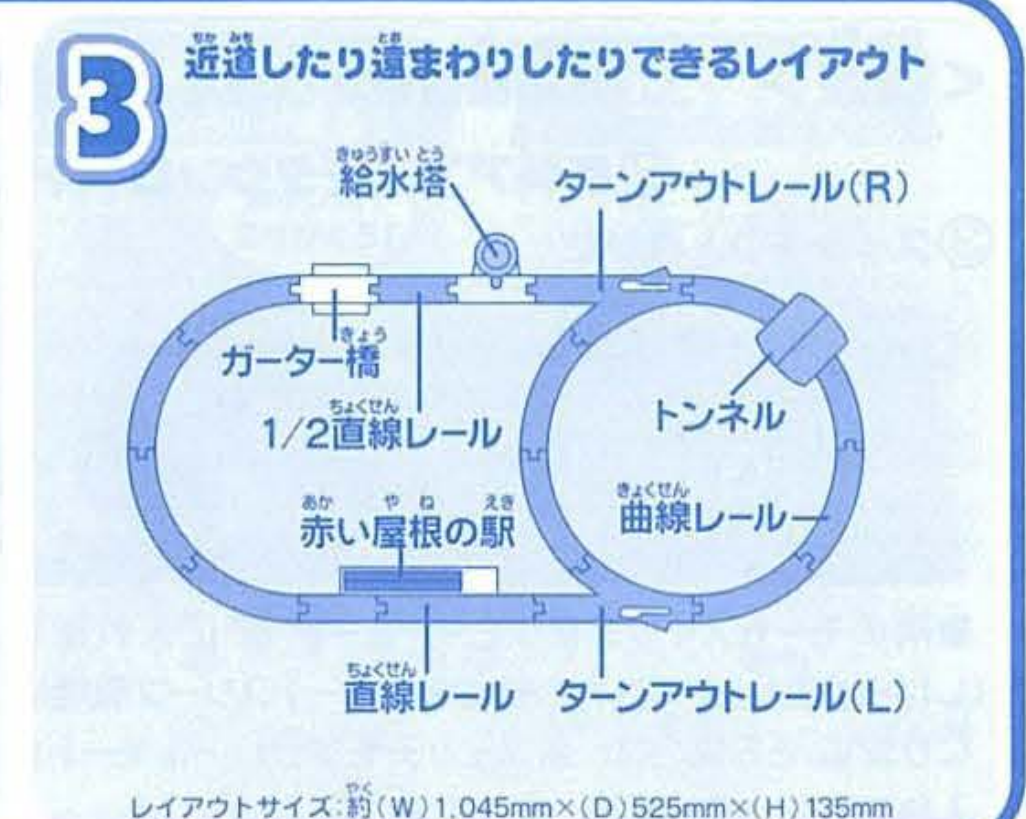
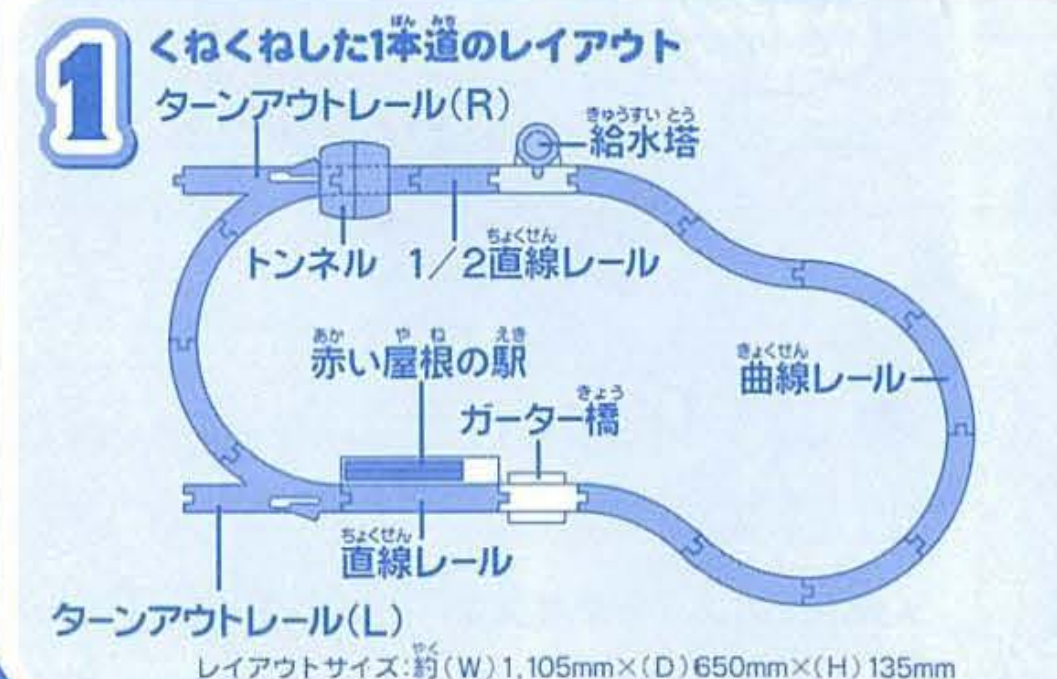



あそびかた ① 通常のプラレールとして遊ぶ

●メガホンやスマートフォン・タブレットなどの遠隔操作ではなく、車両のスイッチのみで遊ぶことができます。



車両のモードスイッチをプラレールモードにに入れます。

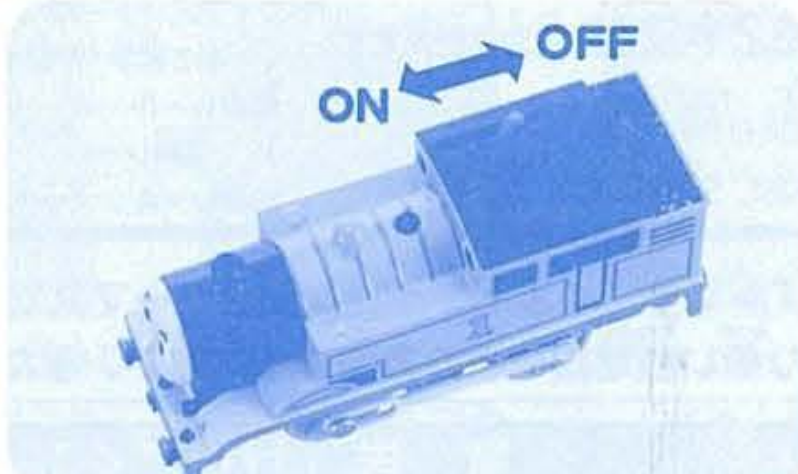

車両スイッチレバーをONにします。



※遊ぶ時は髪の毛を車輪に巻き込まないように注意してください。  
 ※手で押して走らせるときは、スイッチをOFFにしてください。  
 ※電池が入っていても動かない場合は、スイッチレバーをONにして動力車輪を回してください。  
 ※スイッチレバーが動かなくなった場合には、動力車輪を指で前後に回しながらスイッチレバーを切り換えてください。

あそびかた ② メガホンで遊ぶ

●メガホンでトーマスに話しかけると、ゴー・ストップしてしゃべります。

※会話は擬似的なものです。音に連動して車両が動きます。※トーマスの音声や効果音はメガホンから流れます。

① スwitchの入れかた

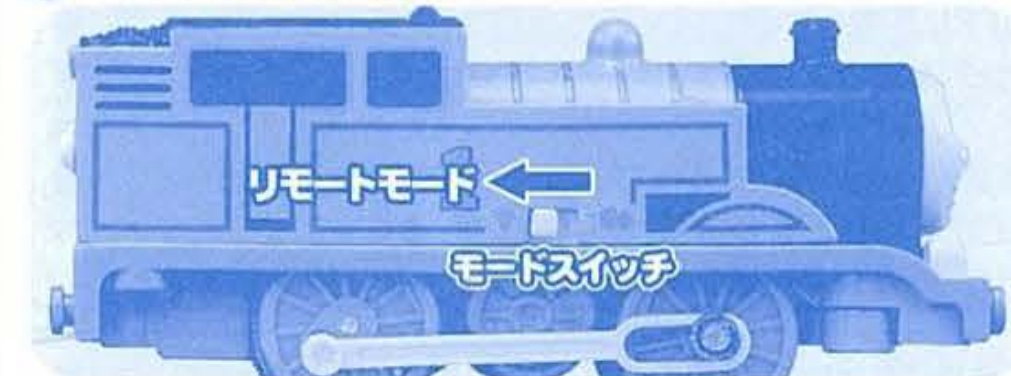

車両のモードスイッチをリモートモードにに入れます。(しばらく遊んでいないと、約10分でオートスリープ機能になります。その場合は一度スイッチをプラレールモードに入れてからリモートモードに入れてください。)

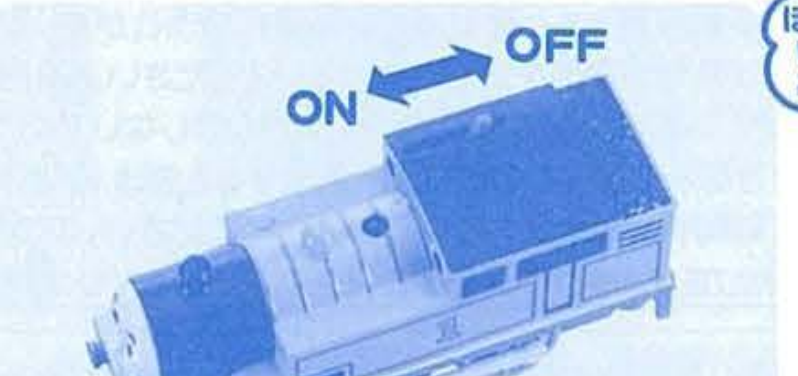

車両スイッチレバーをONにします。



メガホンのスイッチをメガホンモードにに入れてください。

※スイッチON時「ほくトーマス いっしょにあそぼうよ」の音声が出ている間は操作できません。音声が終わるのを待ってから操作してください。

② 遊びかた



とまるときのアクションが3種類あるよ(セリフやとまりかたはランダムです。)

トリガーを押しながらトーマスにメガホンを向けて、はなしかけてください。



トーマス 出発!  
とまれ!

音に反応することで  
ゴー→ストップ→  
ゴー→ストップを  
くりかえします。



注意!

直射日光の当たるところ、蛍光灯やダウンライトの真下など赤外線の発生している場所では、遊べません。



メガホンは約120°の範囲内で遊んでください。

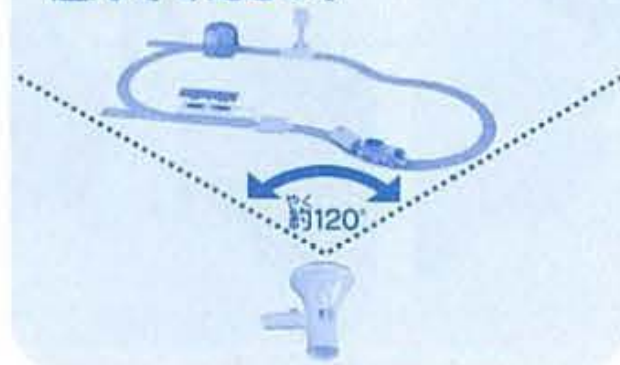

メガホンでトーマスを操作できる距離は約1.5mです。

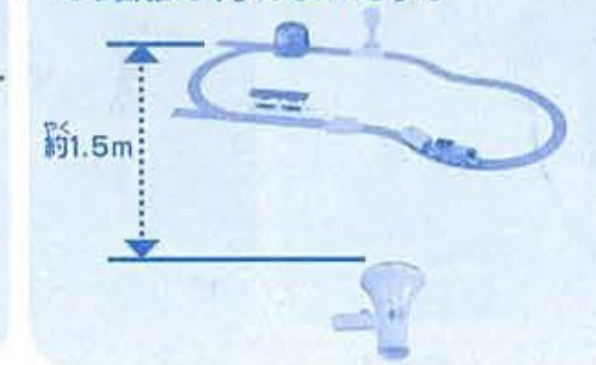

オートスリープ機能

約10分以上操作しないとオートスリープ機能はたらき電源が切れます。走っている車両もとまります。遊びたいときは、メガホンのスイッチをOFFに、車両のモードスイッチをプラレールモードにそれぞれ切り換えてから再度遊びたいモードにして遊んでください。

あそびかた ③ スマートフォン・タブレットで遊ぶ

※アプリのサービスは、予告無く終了することがあります。ご了承ください。

- <設定> ① 対応機種かどうかをご確認ください。  
 ② 無料アプリをダウンロードしてください。



③ スwitchの入れかた



車両のモードスイッチをリモートモードにに入れます。(しばらく遊んでいないと、約10分でオートスリープ機能になります。その場合は一度スイッチをプラレールモードに入れてからリモートモードに入れてください。)

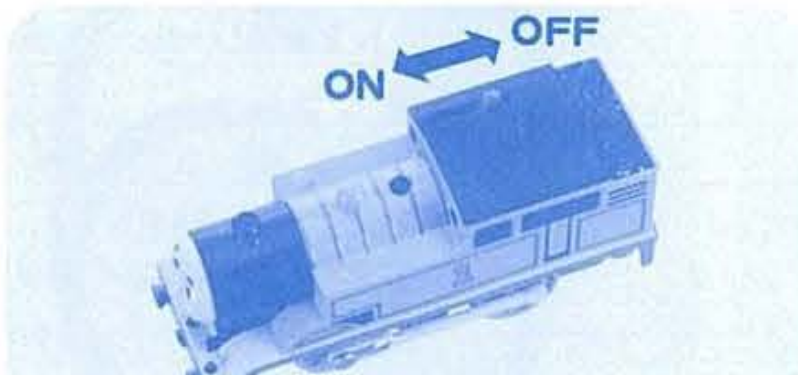

車両スイッチレバーをONにします。



メガホンのスイッチをスマートフォンモードにに入れてください。



にゅうりょく  
**<なまえ入力モード>** ●アプリをたちあげて、なまえを入力します。



なまえを入力する。

最大10文字ひらがな、またはカタカナで入力してください。

※漢字はありません。※小さい「あいうえお」は入力できません。

敬称を選んでください。

「はやくんでいい?」と読みあげます。入力内容に間違いがなければ「はい」を修正する場合は「いいえ」を押してください。

うんてん  
**<運転モード>** ①レイアウトの方法

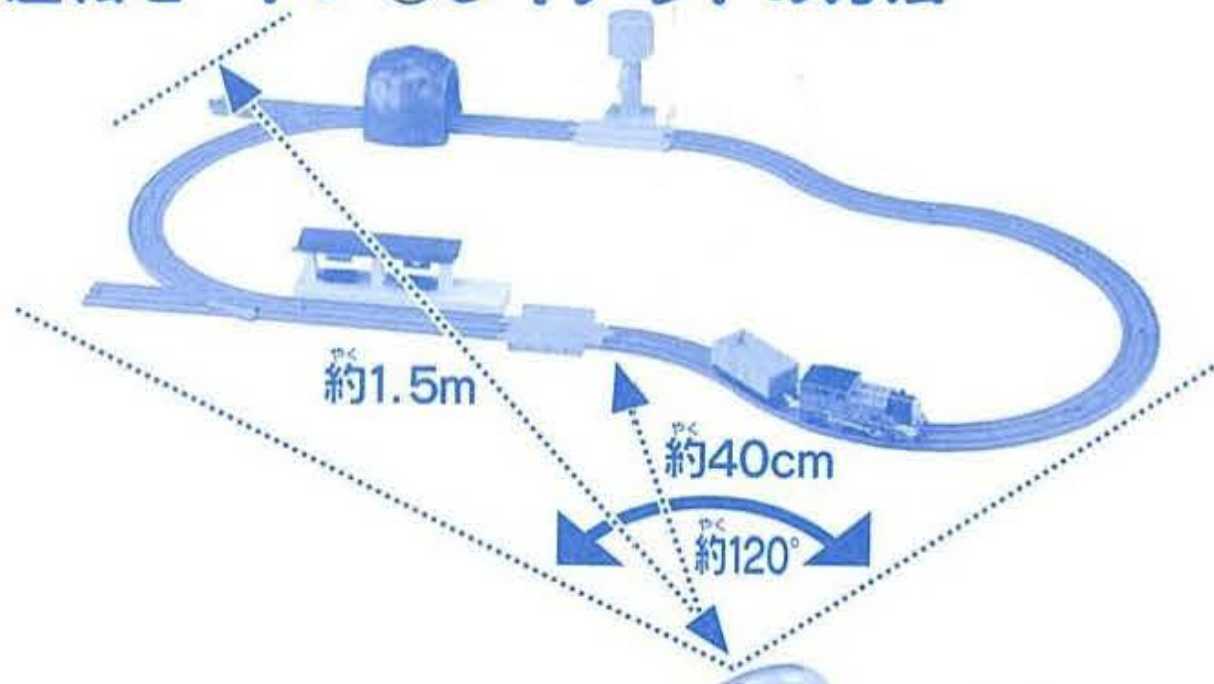

30cm~50cm  
 ※30cm以下だと反応しないことがあります。

スマートフォン→メガホンは高周波音の信号で、メガホン→車両は赤外線で通信します。メガホン、スマートフォン(タブレット)の位置が異なると通信できないので、正しい位置に設置してください。

メガホンから約120°にレイアウトが入るようにして、スイッチを上にして置きます。スマートフォン(タブレット)はメガホンから30cm~50cmのところまで操作してください。

**注意!**

直射日光の当たるところやダウンライトの下など、赤外線の発生している場所では遊べません。



大きい音がしている場所ではつかえません。

対応機種  
 対応OSバージョン  
 以外はつかえません。

正しくレイアウトしていないと動きません。

メガホンからトーマスの距離が約1.5mを越えるレイアウトでは遊べません。

つうしん かくにん  
**②通信を確認する**

- 設定で音の反応をチェックします。
- スマートフォンの音量は最大にしてください。

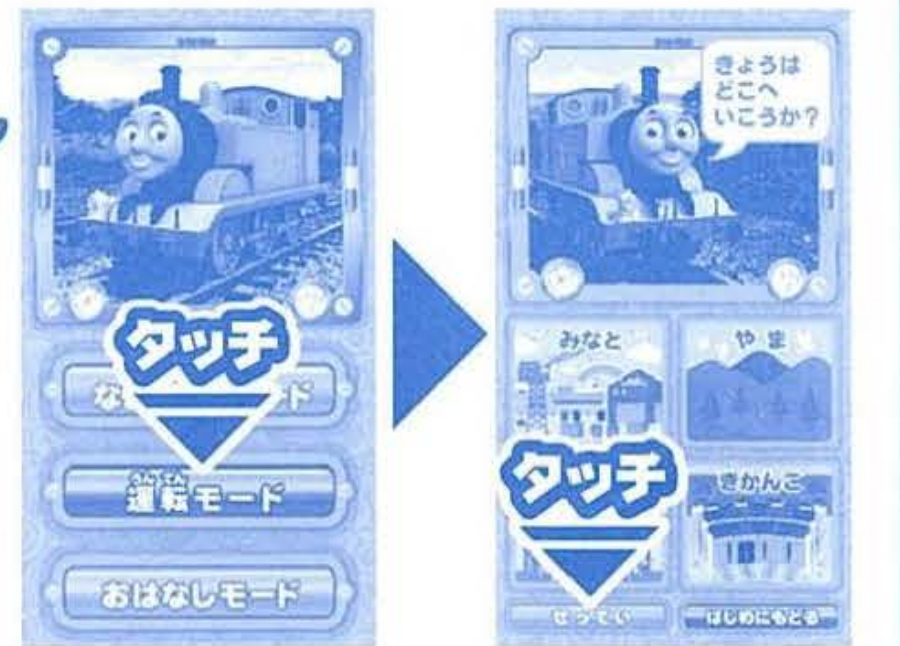

「運転モード」を選びます。「せつてい」を選びます。

- 画面方向をあわせる。スマートフォンのスピーカーがメガホンの方を向くように位置を確認し、画面方向を遊びやすい方向にします。



- テストスタートボタンを押して、動くかどうか高周波音の信号音を確認してください。



**<動かないとき>**

メガホンの位置を確認してください。信号音のバーを右に動かして、大きくしてください。レイアウト位置を確認してください。

**<信号音が耳障りなとき>**

信号音のバーを左右に動かして、調整してください。

その際、きちんと車両が動くかテスト確認してください。OKでスタート画面に戻ります。



もくてき ち えら  
**③目的地を選んでトーマスと出発します。**



※目的地到着までイベントゲームが4つランダムにあらわれます。



④ イベントゲームは  
ぜんぶ  
全部で20種類以上

●1回の目的地に行くまでに  
4つのイベントゲームが  
ランダムに出ます。

※アプリの内容は、予告無く  
変更することがあります。



PUSHを長押しして  
水を入れよう。



羊をスライドして線路の  
右側へ移動させてね。



荷物をスライドして同じ  
絵の貨車につんでね。



水たまりをスライド  
して無くそう。



ペンキをこすって  
きれいにしてね。

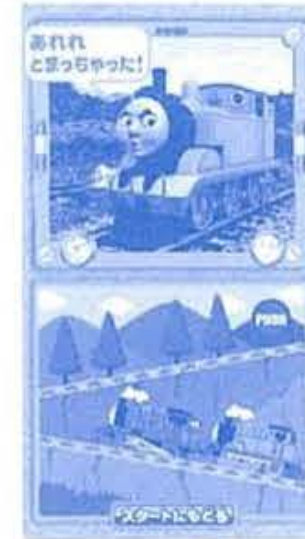

PUSHを押して  
パーシーを助けよう。



忘れ物をスライドして  
届けてあげよう。



丸太をスライドして  
無くそう。



よごれをこすって  
きれいにしてね。



キリンをさわって  
移動させよう。



故障したところを  
さがして点検してね。



PUSHを押して  
ウィンストンを助けよう。



PUSHを10回押して  
石炭を入れよう。



ゾウをさわって  
移動させよう。



お客さんをスライドして  
客車に乗せよう。



PUSHを長押しして  
踏切を開けよう。



音を聞いて箱の中身を  
押して当てよう。

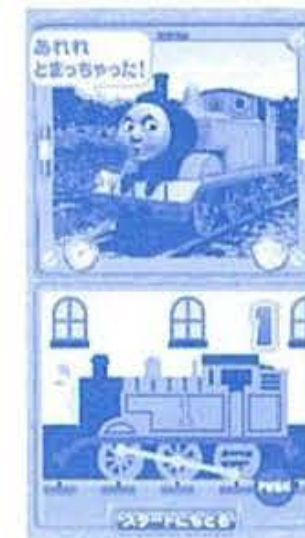

PUSHを10回押して  
ロッドを修理しよう。



荷物をスライドして  
ハロルドを助けよう。



荷物をスライドして同じ  
絵の貨車に移動してね。

⑤ アプリの自動終了



●4回目的地まで行くと、  
おしまい画面が出て  
アプリが終了します。

※長時間あそびすぎて  
自や体が疲れないよう、  
休憩を適度にとって  
遊んでください。

<おはなしモード>



●プラレールトーマスの  
おはなし動画のページに  
行くよ!

※予告無く変更することが  
あります。  
※通信できる状態でないと  
見られません。

こんなときは?

天井が高い部屋、広い部屋、壁の色が  
暗い部屋では、通信が届きにくい場合  
があります。その場合は、ティッシュ箱の  
上などにメガホンを置いて操作してく  
ださい。または、シールの※印の白い  
細長いシールを写真のようにトーマス  
の蒸気だまり(青い突起)に巻いてご  
使用ください。

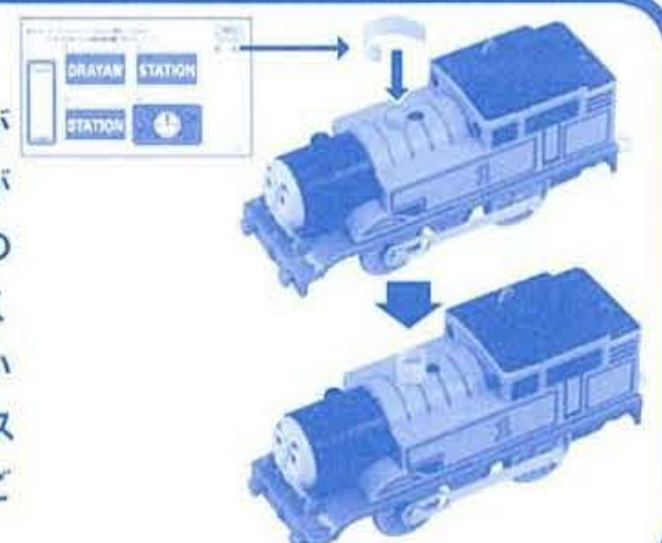

こんなときは?

プラレールモードで 車両が動かない。	<ul style="list-style-type: none"> <li>●電池は入っていますか? 正しい方向に入っていますか? 電池の残量はありますか? 確認してください。</li> <li>●再度スイッチレバーを入れ直して、動力車輪を手で回してください。</li> <li>●スイッチレバーが動かない場合は、動力車輪を指で前後に回しながらスイッチレバーを切り替えてください。</li> </ul>
メガホンモードで 車両が動かない。 誤動作する。	<ul style="list-style-type: none"> <li>●車両に近づいてご使用ください。</li> <li>●車両のモードスイッチがリモートモードになっているか、確認してください。</li> <li>●車両のスイッチレバーがONになっているか、確認してください。</li> <li>●メガホンのスイッチがメガホンモードになっているか、確認してください。</li> <li>●オートスリープ機能がはたしている可能性があります。一度車両のモードスイッチをプラレールモードにしてから、再度リモートモードにしてください。メガホンのメインスイッチをOFFにしてから、再度メガホンモードにしてください。</li> <li>●直射日光、蛍光灯やダウンライトの真下など、赤外線が発生している場所ではないですか? 室内の赤外線が発生していない環境でご使用ください。</li> <li>●電池を新しいものに交換してください。</li> </ul>
スマートフォンモード で車両が動かない。 誤動作する。	<ul style="list-style-type: none"> <li>●対応機種、対応OSのスマートフォン・タブレットですか? 確認してください。</li> <li>●レイアウト、メガホン、スマートフォンは、正しい位置になっていますか? P.3の運転モード①レイアウトの方法を確認してください。</li> <li>●車両のモードスイッチがリモートモードになっているか、確認してください。</li> <li>●車両のスイッチレバーがONになっているか、確認してください。</li> <li>●メガホンのスイッチがスマートフォンモードになっているか、確認してください。</li> <li>●オートスリープ機能がはたしている可能性があります。一度車両のモードスイッチをプラレールモードにしてから、再度リモートモードにしてください。メガホンのメインスイッチをOFFにしてから、再度スマートフォンモードにしてください。</li> <li>●直射日光、蛍光灯、ダウンライトの真下など、赤外線が発生している場所ではないですか? 室内の赤外線が発生していない環境でご使用ください。</li> <li>●周囲の音に影響されてスマートフォンからの高音域の信号が受け取れなくなっている可能性があります。周囲の音を小さくするか、静かな場所で遊んでください。</li> <li>●電池を新しいものに交換してください。</li> </ul>

株式会社 タカラトミー

タカラトミーでは「子どもたちに安全で楽しいおもちゃと夢を第一に考えております。そのため、常に製品に対し研究、改良を行っており、お買い上げ時期によって同一製品の中にも多少異なるものや、パッケージの写真やイラストなどと異なる場合がございますがご了承ください。製品につきましては、万全の注意をはらって製造に当たっておりますが、万一お気付きの点がございましたら右記までご連絡ください。

●たのしいタカラトミーの情報はインターネットで<http://www.takaratomy.co.jp>

タカラトミー お客様相談室 おかけ間違いのないようご注意ください  
〒124-8511 東京都葛飾区立石 7-9-10  
製品や修理については下記お客様相談室までお問合せください  
電話受付時間 月曜日～金曜日(祝日・祭日を除く) 10～17時  
PHS、IP電話等からのお問合せは 03-5650-1031  
**0570-041031** タカラトミーサポート 検索  
<http://www.takaratomy.co.jp/support/index.html>