

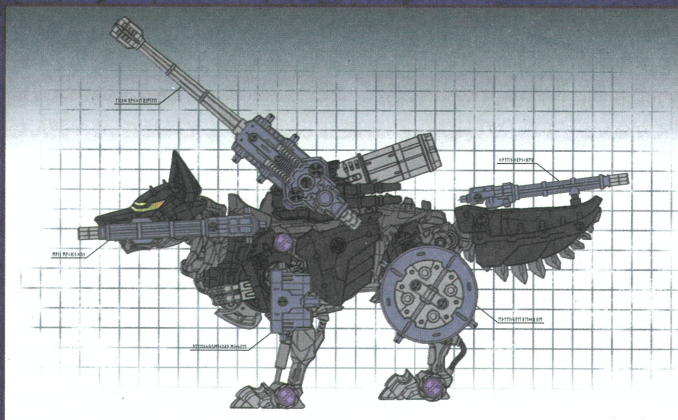

**ZW34  
ガトリングフォックス**

主に寒地荒原に生息していたキツネ種のゾイド。  
装甲と骨格を透明に見せる光学迷彩機能を持つ。  
帝国軍が強奪、武装改造を強行したが、ある人物  
達によってZ-Oバイザーを外され脱走。人間に抑制  
されずに帝国の武装を駆使できる機体となった。

**ゾイド改造計画書**



**特殊部隊仕様**  
帝国軍で計画された武装強化型の機体。単独で秘密裏に破壊活動を実行する特殊部隊への配備が想定された。用心深いキツネ種を確実に洗脳すべく開発されたZ-Oバイザーを採用。全身にスナイペラと同型のフォースパレルガトリングを3門装備。さらにA-Z対空速射砲を背面に追加。A-Z10連装マニューバミサイルポッドで攻撃力を向上させている。

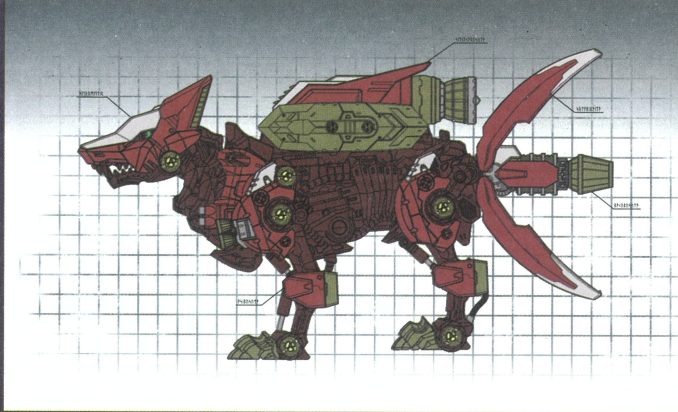

**高速戦闘仕様**  
武装する帝国軍に、速度の進化に対抗するために計画された試作機。背中には発掘された大型ブスターを改造して積載。その両脇を全天候型ハイパーブスターで強化。尻尾の6枚のテイルアーマーを展開すると、内部よりメインブスターが出現する。このアーマーは推力偏向機能を兼ね自在に可動するため背面の推進力を阻害しない。超高速化を姿勢制御する為、前脚両肩には緊急停止用の逆噴射ノズルを備え、4本の脚に安定走行用スラスタを接続。剛性強化の為、特殊なコーティングを施され赤くなったようだ。

これは私が勝手に入手したゾイド改造ファイルである。 — カール・K・シュタイン

# ZOIDS ゾイドワールド

ふく げん しょ  
**復元の書**

## GATLING FOX

ZW34 ガトリングフォックス (キツネ種)

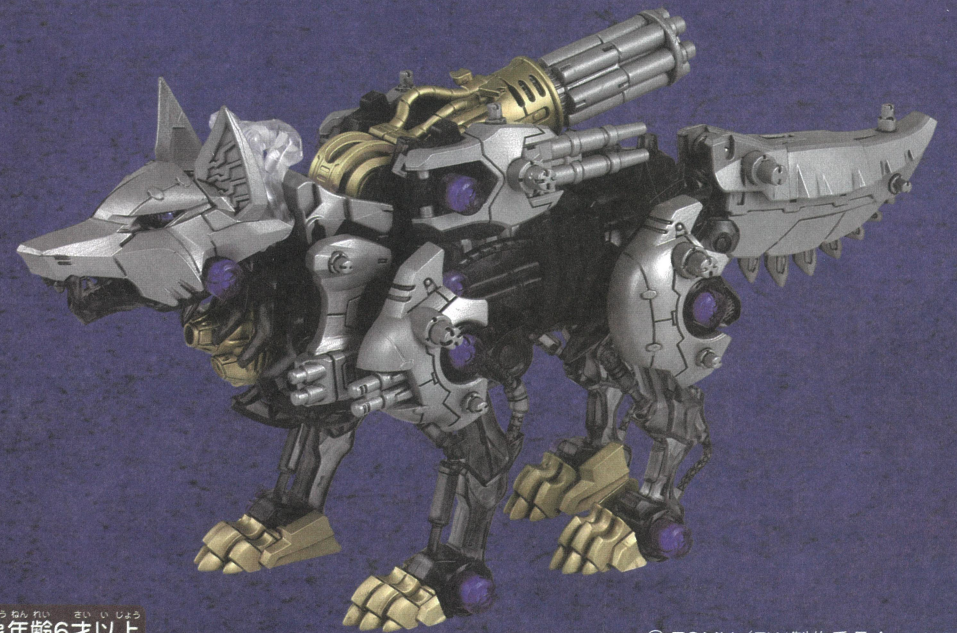

対象年齢6才以上



# ZW34 ガトリングフォックス [キツネ種]

この度は、タカラトミー「ゾイド ZW34 ガトリングフォックス」をお買い上げいただきまして、誠にありがとうございます。  
ご使用前に、この復元の書をよくお読みください。また、読み終わった後は必ず保管しておいてください。

## 復元を始める前に

この書は未知の生命体「ZOIDS」の復元をする為の重要なものである。  
必ず読んでから挑むこと。  
—— カール・K・シュタイン

### 1 入っているものを確認せよ。

Sパックを開けてチェックだ!

- アイパーツ×2
- Zキャップ×16 (予備×2)
- ライダーフィギュア×1
- グラフィティーラベル×1
- リンクパーツ×7
- 発掘パックA、B×各1
- メカユニット×1
- 復元の書(本書)×1

チェックを入れてなくさないこと。

### 2 ゾイドは、「骨(ボーン)」パーツ、「外装(アーマー)」パーツで構成されている。「復元の書(本書)」をしっかりと読み、これらを正しく組み立ててゾイドを復元するべし。

アイコンについて

**!** このマークがついている手順は特に注意して復元すること。

**反対側** / **同じ** このマークがついている手順は反対側も同じように復元すること。

### 3 とがった骨パーツや外装パーツに気を付けて、ケガをしないように取り組むべし。

## 4 ZOIDS 生態図鑑

# ZW34 GATLING FOX [キツネ種]

ガトリングフォックスの生態について、ここに書き記す。実物は白らの手で復元し、確認してほしい。

### 骨格形態 BONE MODE

- 起動骨** ゾイドに刺激を与える骨。
- パルス圧縮レーダー** 眼元にある敵やミサイルなどを察知することのできるレーダー。
- インビジブル・ボーン** 特殊な分子構造を持ち、分子個々が周囲に合わせて色を変えることで、身体を透明に見せることのできる特殊な骨格。
- 人間** [1.7m]

### 完全形態 ARMOR MODE

- ダブルバスターライフル** 中距離の敵に対して有効な2連の銃。
- A-Z インフィニティガトリング** 1秒間に最大100発の銃弾を連射することのできる機関銃。
- リフレクト・イヤーズ** 広い可聴域を持つ耳。周囲の敵ゾイドの動きを音で把握することが可能。
- 2連ソードオフ・ショットガン** 近距離の敵に対して有効な銃身の短いショットガン。
- マルチプルランチャー** 閃光弾やフレア弾など、戦況に応じた砲弾を発射することのできる砲口。
- オプティカル・ステルスアーマー** 暗視スコープやレーダーで検知し辛いアーマー。ボーン同様に透明に見せることも可能。

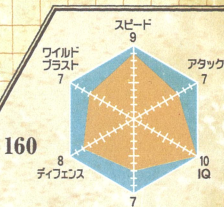

### —白銀の幻影—

大型ガトリング砲を背負うキツネ種のゾイド。全身を包む白銀の装甲と半透明の骨格は隠密行動に優れる。この中型ゾイドは俊敏性に優れ、素早い動きで相手を翻弄。進化解放「幻影機関砲」では背部の主武装である A-Z インフィニティガトリングとダブルバスターライフルを前方に向け周囲の敵を一掃する。さらに尻尾のマルチプルランチャーから戦況に応じた様々な砲弾を発射、相手を幻惑する。



# ZW34 ガトリングフォックス 発掘見取り図

# ガトリングフォックスを発掘して復元せよ!!

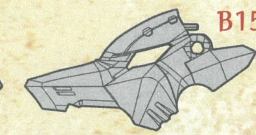
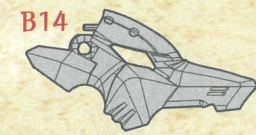
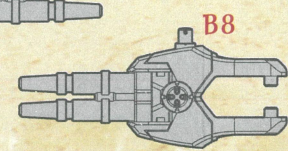
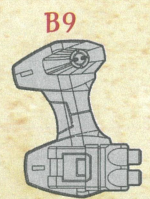
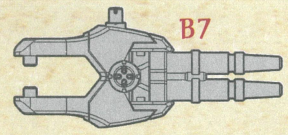
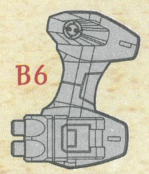
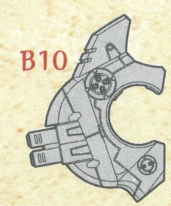
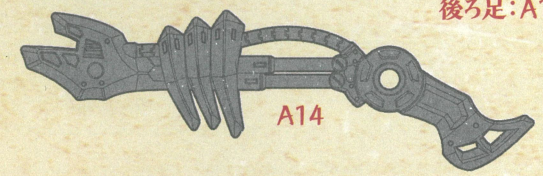
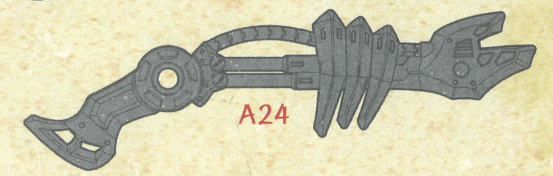
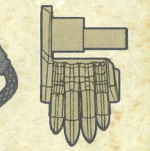
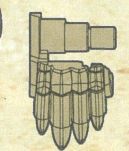
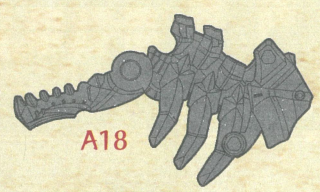
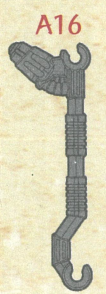
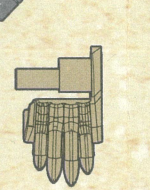
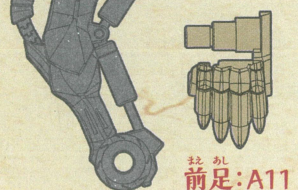
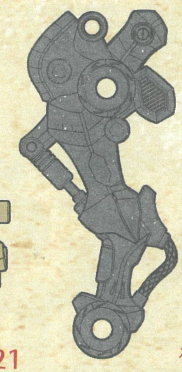
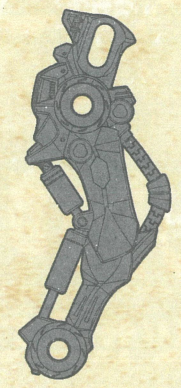
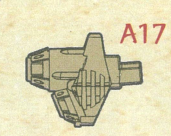
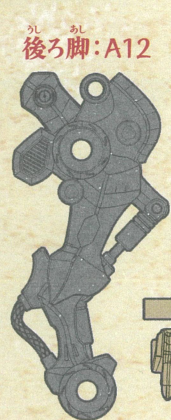
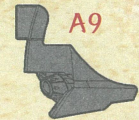
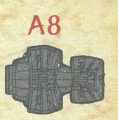
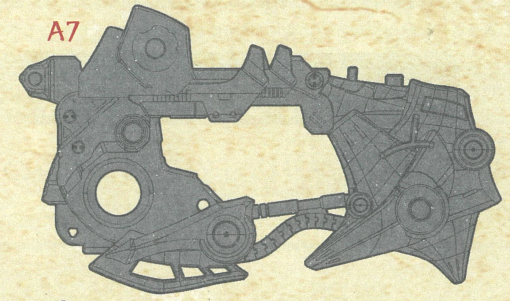
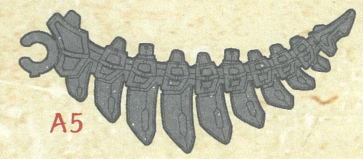
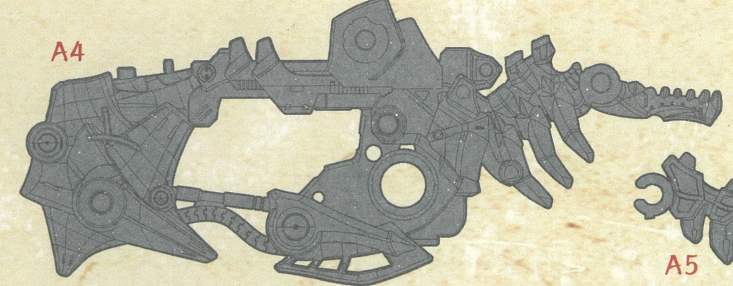
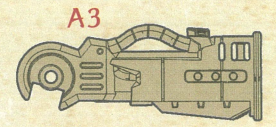
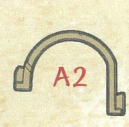
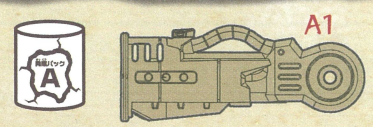
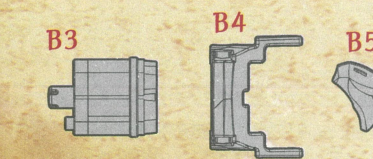
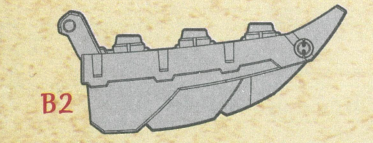
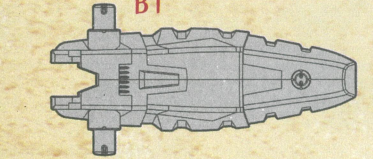
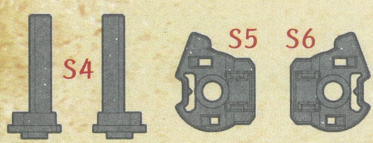
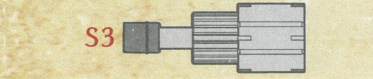
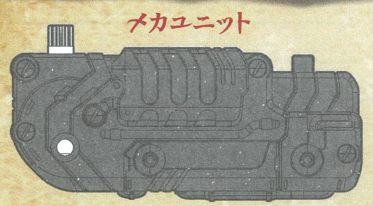



# 5 発掘～復元のながれ

※ZW25 ビーストライガー (別売り)で説明しています。

1 説明に従って発掘バックを開けよう!

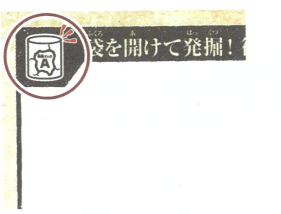

2



3 発掘見取り図でパーツを確認しよう!

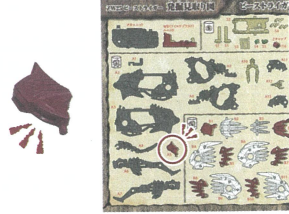

4 説明通り組み立てて、ゾイドを復元しよう!

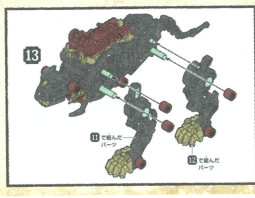

5 復元完了!

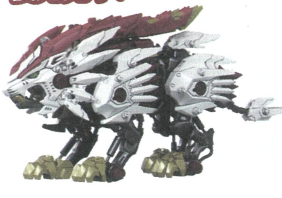

# 6 メカユニットの確認

組み立てる前に確認しよう!

ひらく  
しめる  
メカユニットの電池カバーを  
プラスドライバーで開いて、  
乾電池をセットせよ!

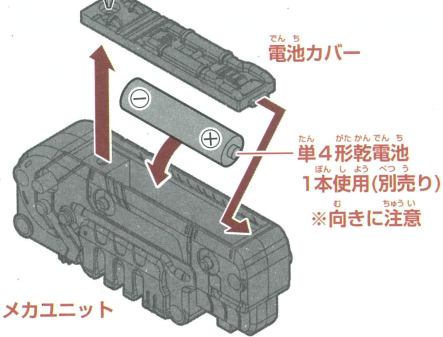

起動骨 (スイッチ) を ON にして、  
図のように動き出すか確認せよ!

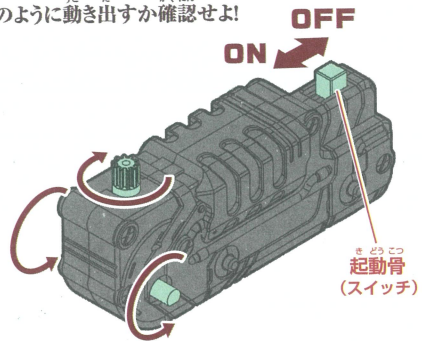

※遊び終わった後は電池を外して保管してください。

動かない時は...

- 電池は正しくセットされているかな?
- どうしても動かない場合は24ページに記載のお客様相談室に電話してみよう。
- 保護者の方と一緒に確認してみよう。

## Zoids 推奨乾電池

**Panasonic**  
EVOLTA NEO エボルタNEOくん  
単4形アルカリ乾電池

乾電池エボルタNEO 公式サイト  
<https://panasonic.jp/battery/drycell/evoltaneo>



## 組み立てサポート動画を公開中!



楽しく分かりやすく  
組み立てられるぞ!  
タカラトミーチャンネル  
ゾイドワイルド

検索



# 袋を開けて発掘! 復元スタートだ!!

発掘見取り図を見ながら進めよう。

1

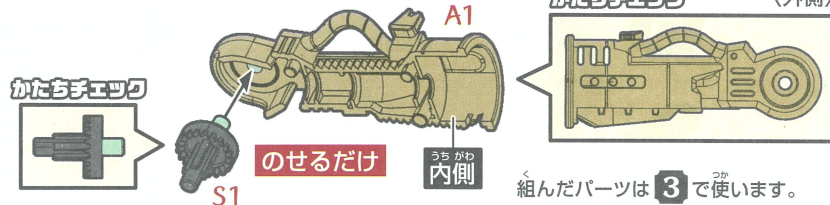

組んだパーツは 3 で使います。

2

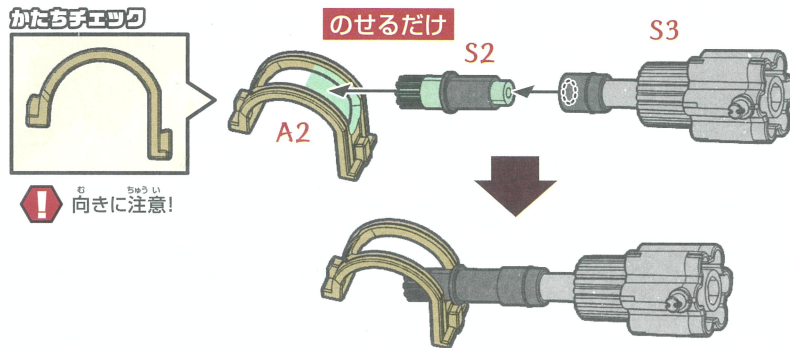

固定できません。  
図の状態を手で保持しよう。

3

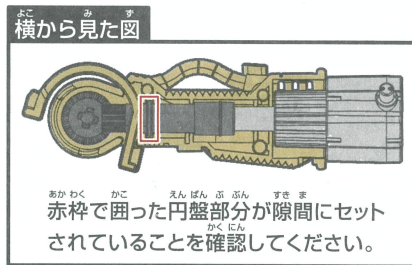
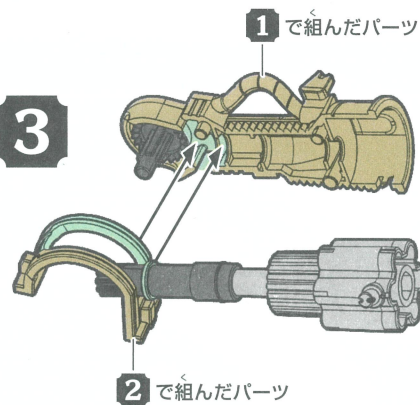

4

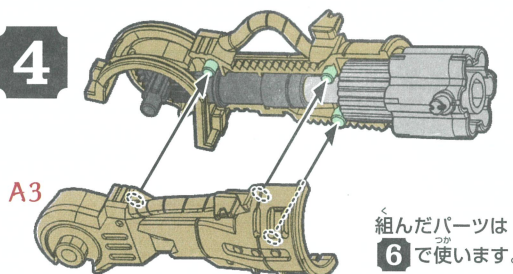

組んだパーツは 6 で使います。

ただ、正しく動作するか確認しよう!

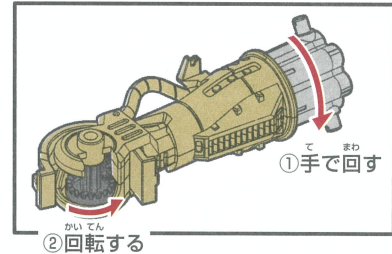



5

メカユニット

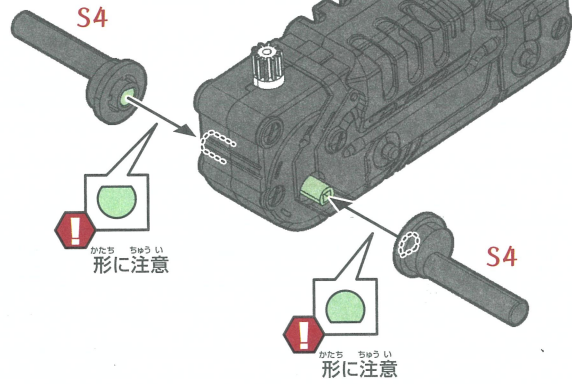

7

あなとお 穴に通す

5で組んだパーツ

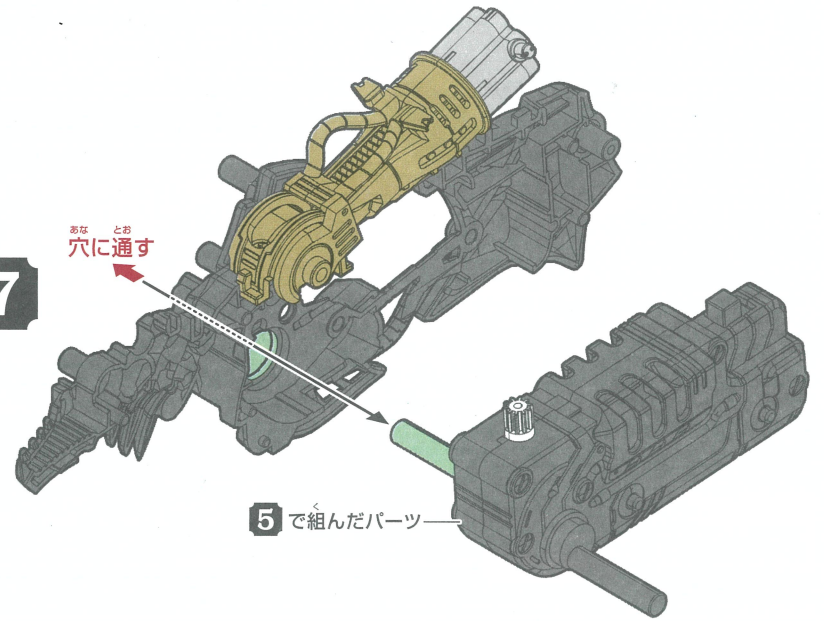

6

まえ 前

4で組んだパーツ

A4

よこから見た図 横から見た図

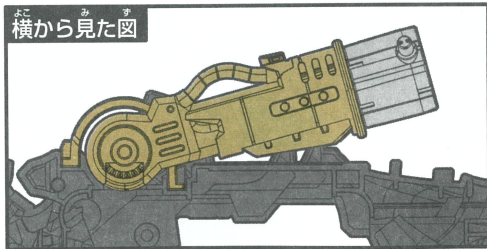

8

よこから見た図 横から見た図

うしろ側 後ろ側

A5

向きに注意!

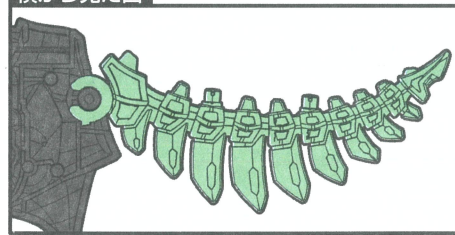



9

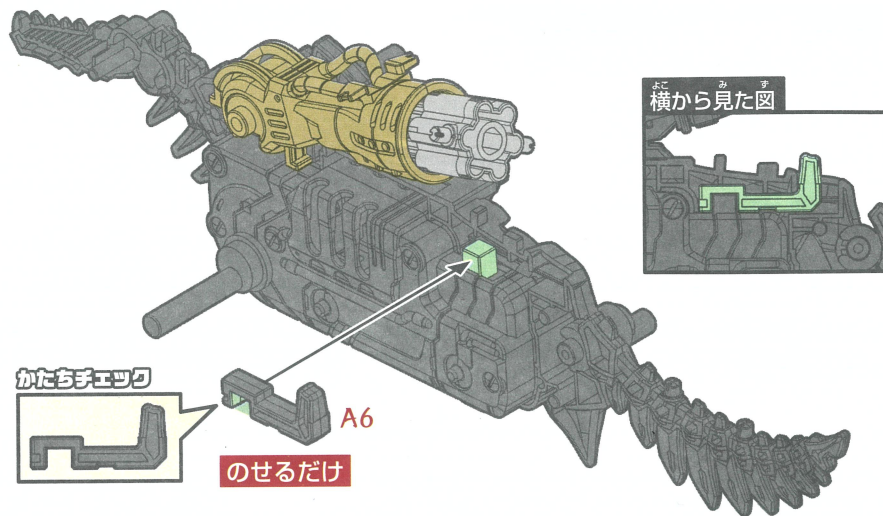

11

A8が取り付けにくい場合は  
ガトリングベースを上げて  
取り付けよう!

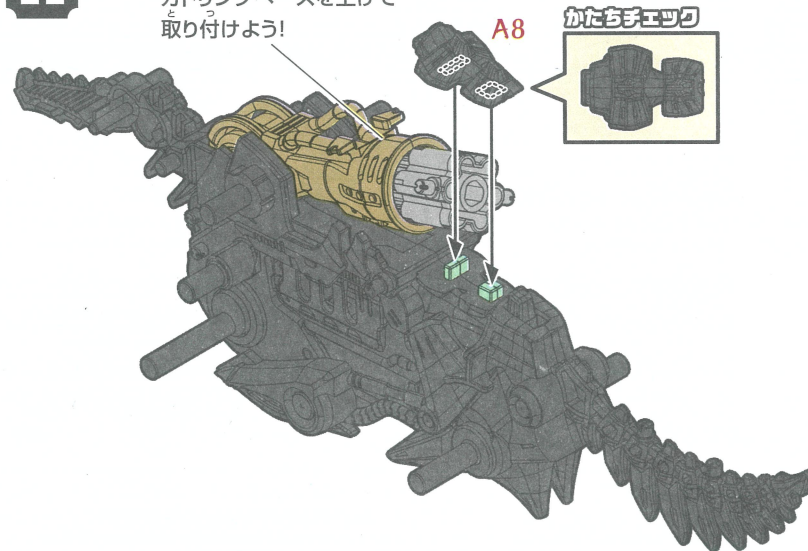

10

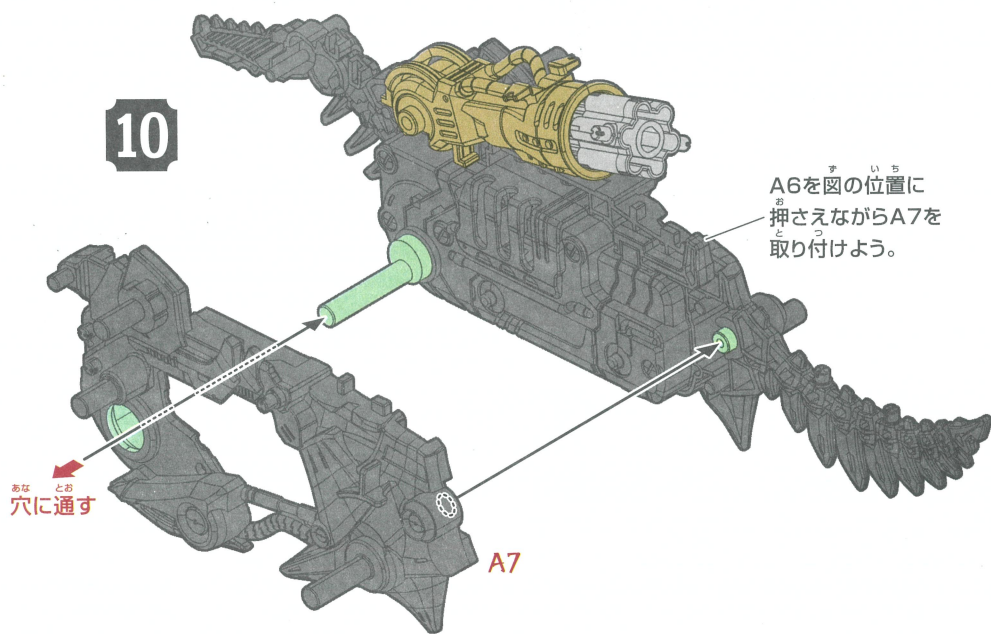

12

かたちチェック

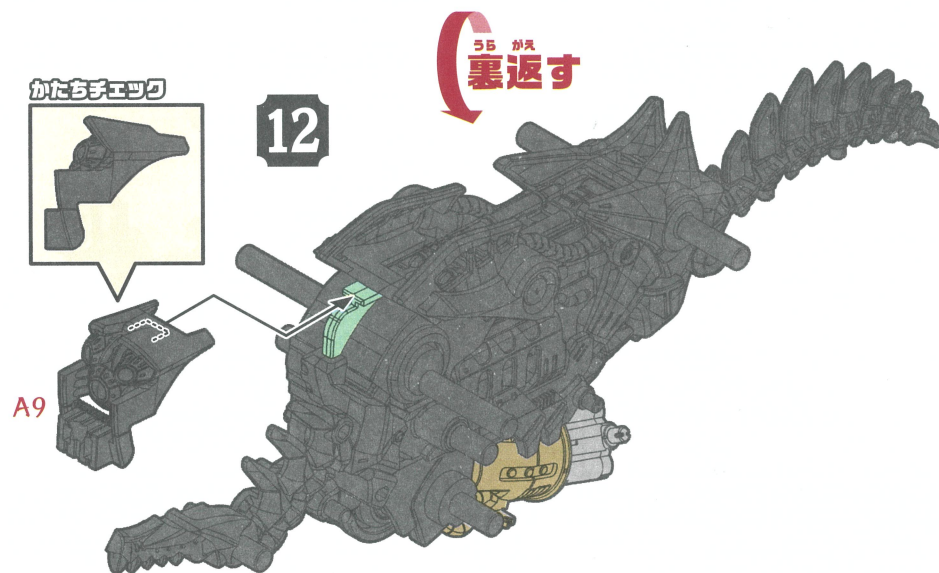



組立  
前脚:A10

かたち  
ギミック

組立  
後ろ脚:A12

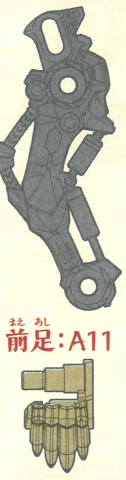

組立  
前足:A11

13

組立  
前脚:A10



Zキャップ

組立  
前足:A11

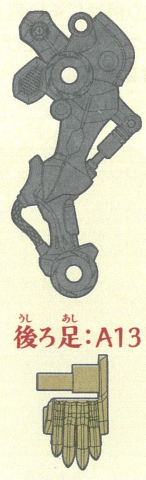

組立  
後ろ足:A13

14

組立  
後ろ脚:A12



組立  
後ろ足:A13

16

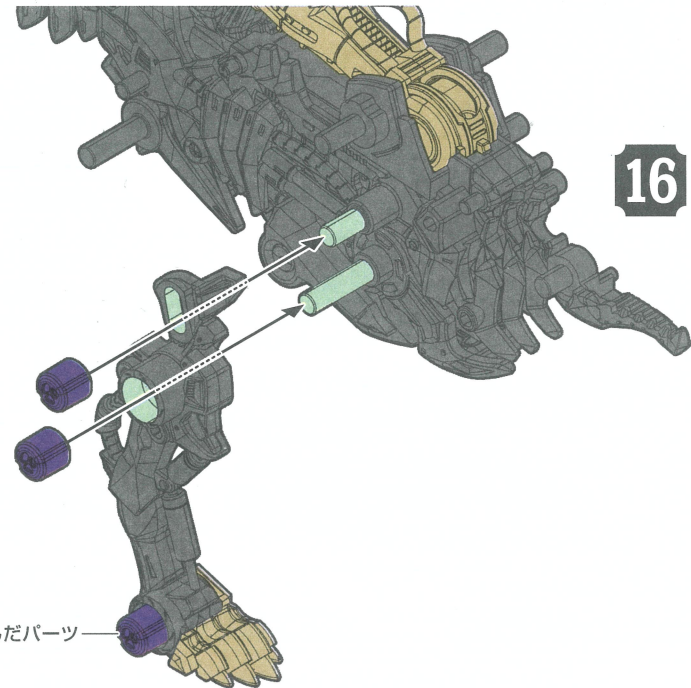

13で組んだパーツ

もと  
元に戻す

15

のせるだけ

おこ  
横から見た図

あな  
穴に通す

A14

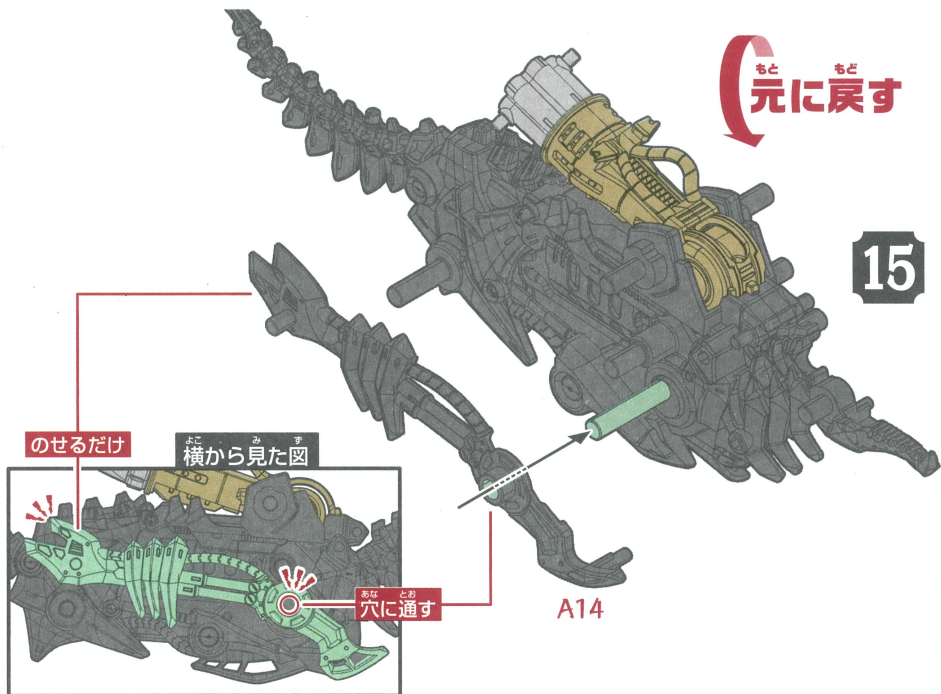

17

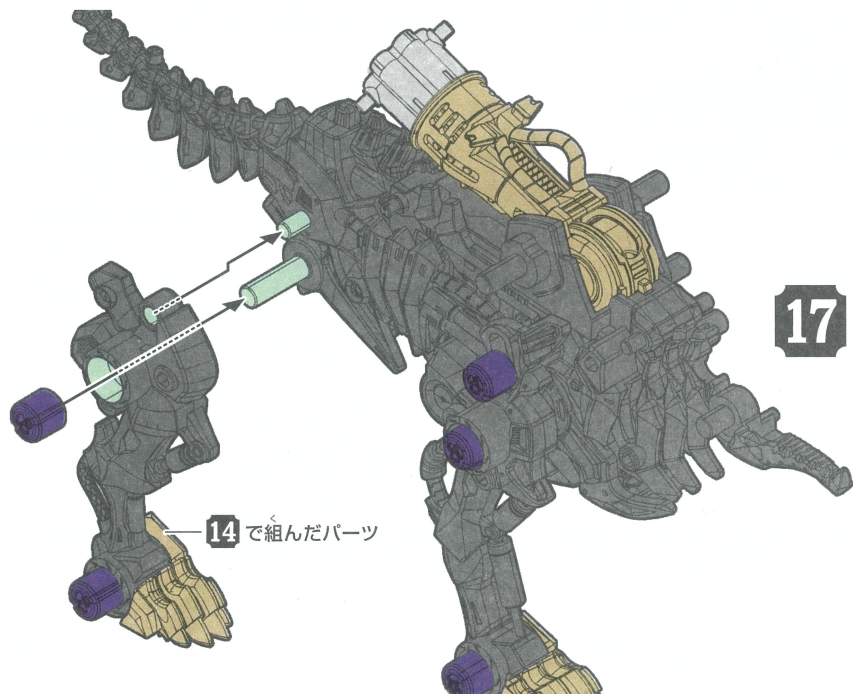

14で組んだパーツ



18

A15

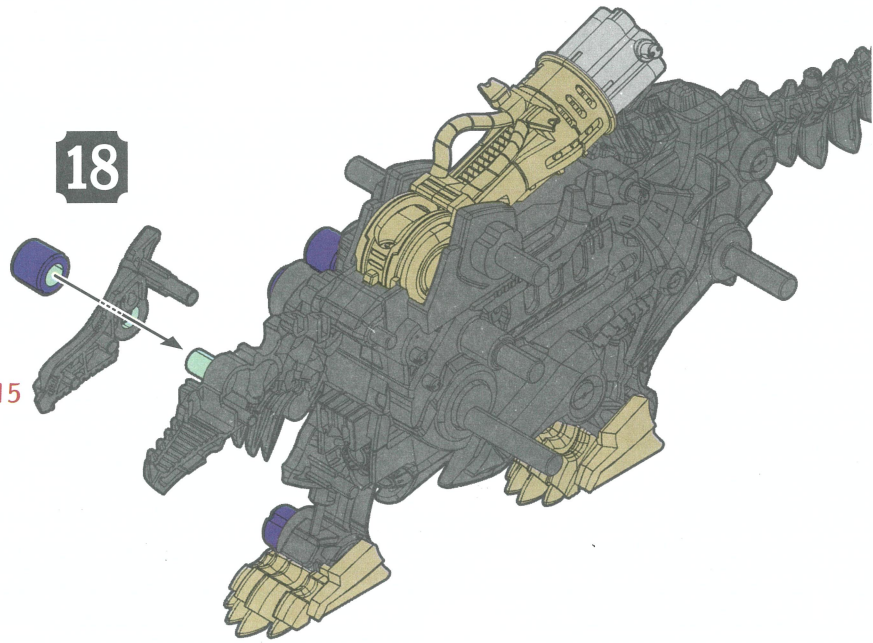

20

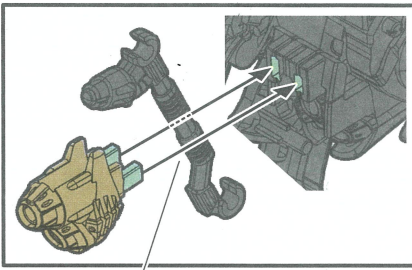

A16を間に挟み  
込むように取り  
付けよう!

かたち  
チェック

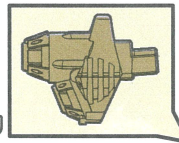

A17

A16が外れないように  
気をつけよう!

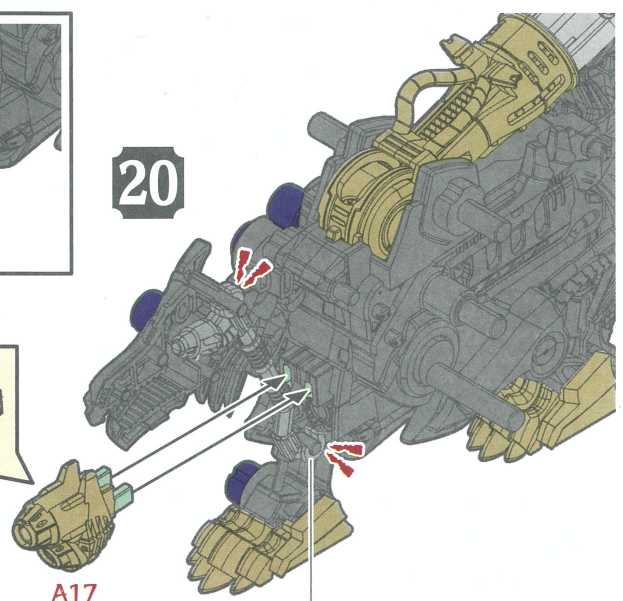

19

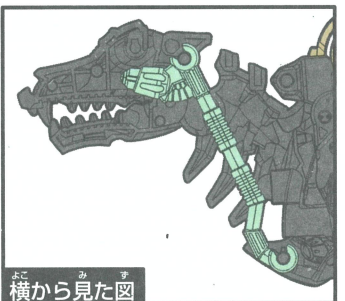

よこ  
み  
す  
横から見た図

組み立てにくい時は、スイッチを  
少しだけONにしてA16が図の  
位置にくるように動かしてください。

A16

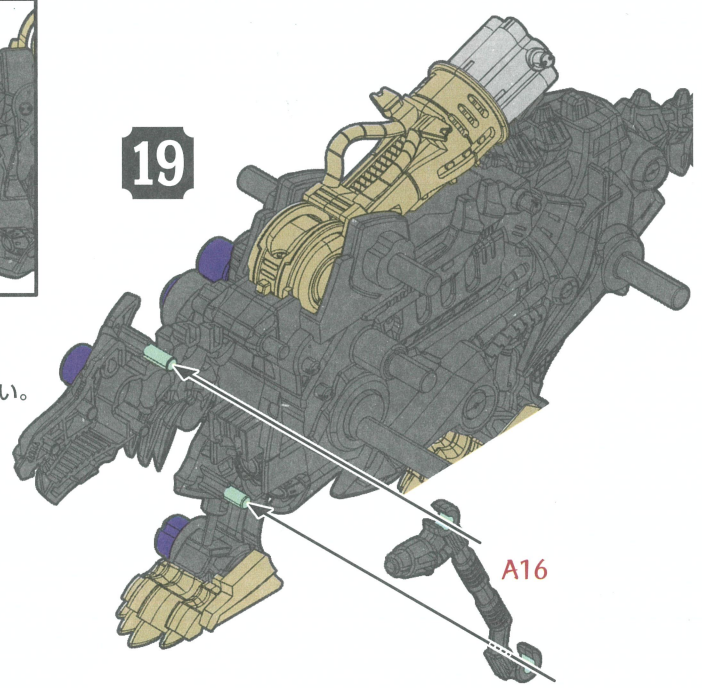

21

A18

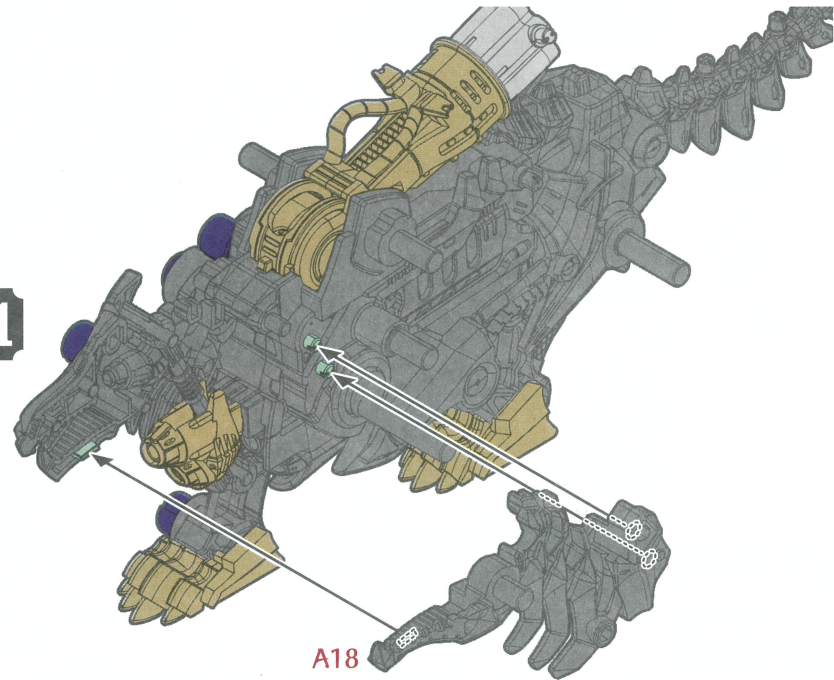



22

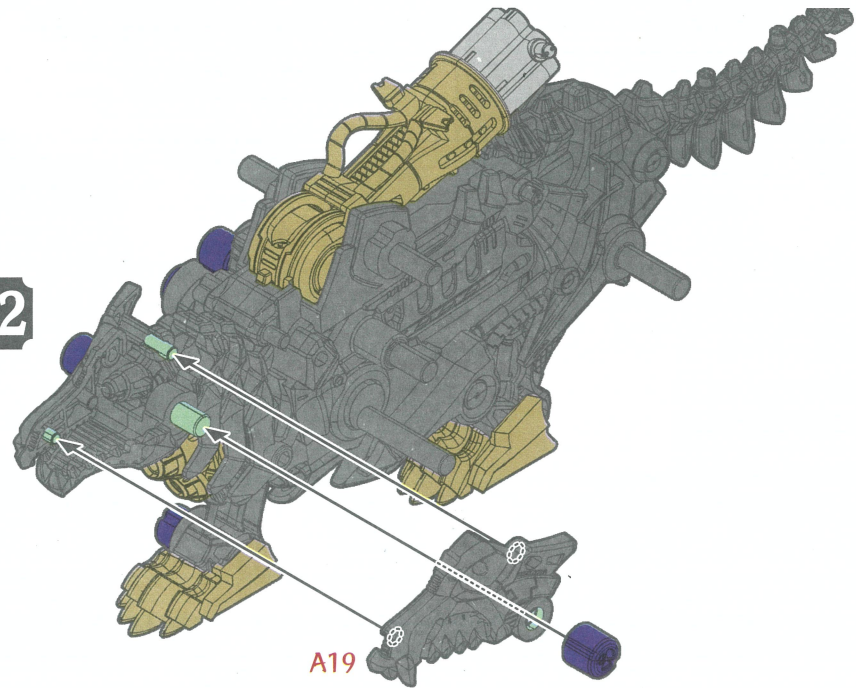

A19

25

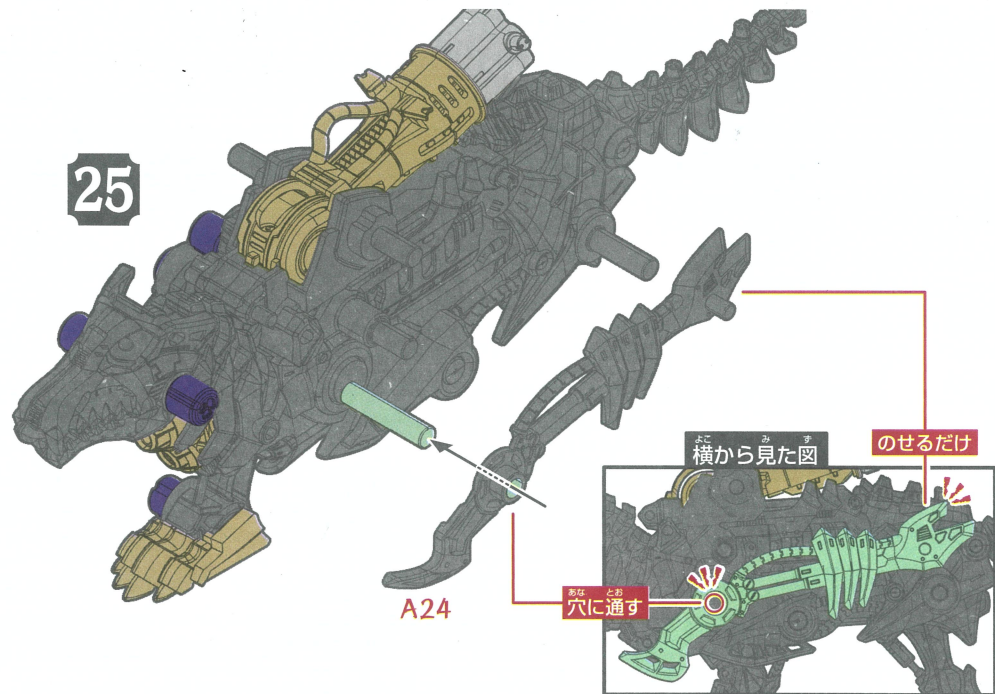

A24

前脚: A20

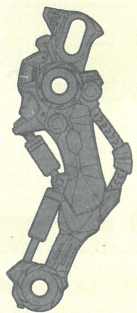

前足: A21

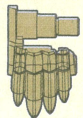

前脚: A20



前足: A21

かたち  
チェック

23

後ろ脚: A22

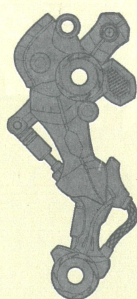

後ろ足: A23

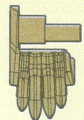

後ろ脚: A22

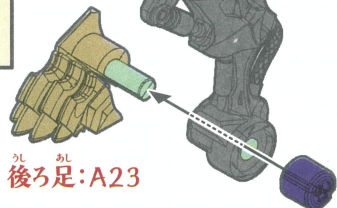

後ろ足: A23

24

26

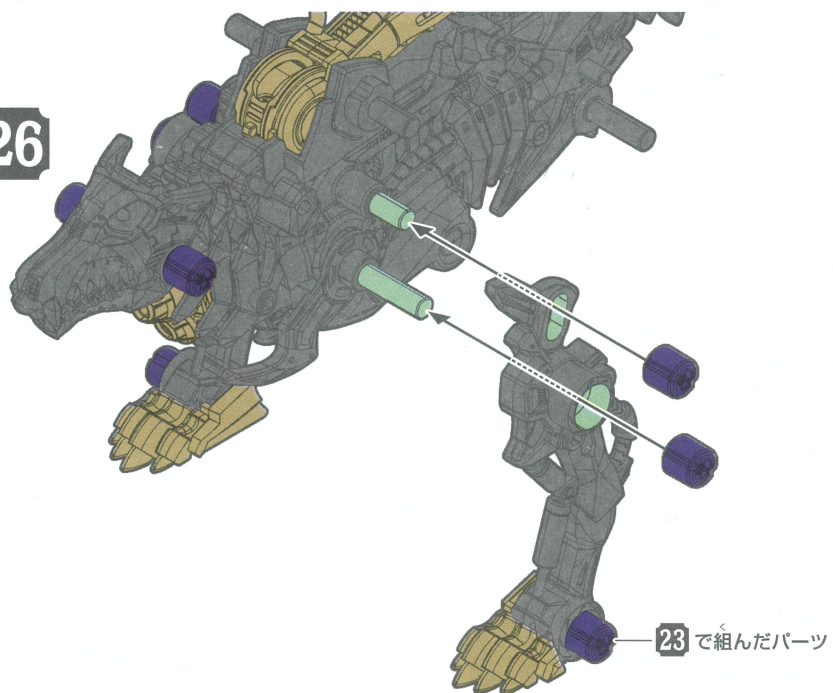

23 で組んだパーツ



こっ かく けい たい ふく けん かん りょう  
骨格形態復元完了!!

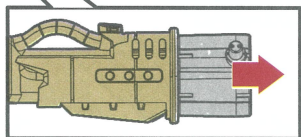
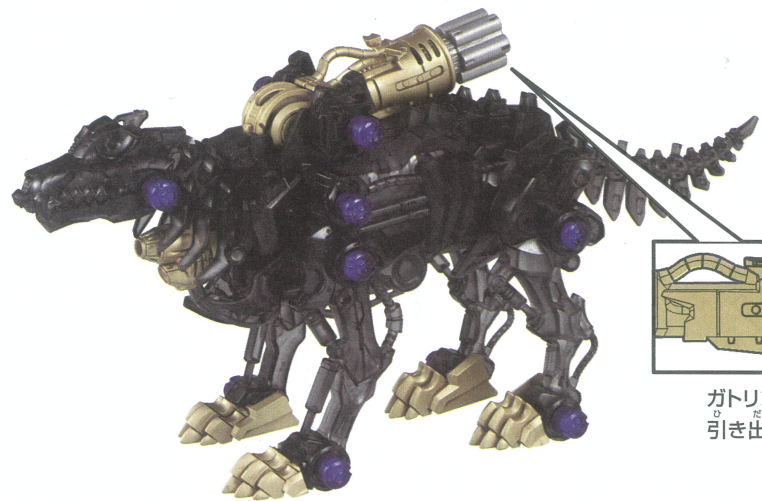

ガトリングベースを  
引き出しておこう!

どう さ かく にん  
動作を確認しよう!

ふく げん うご  
復元したゾイドを動かしてみよう!!

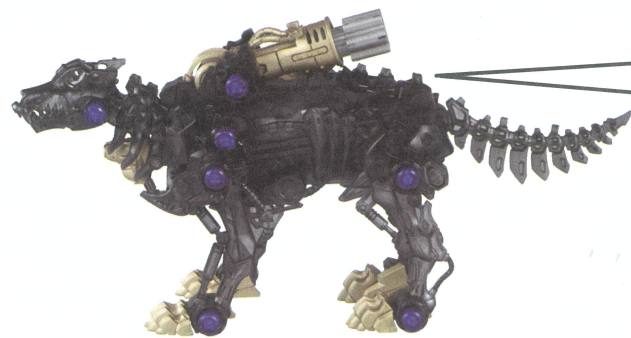

起動骨(スイッチ)をONに  
して動かしてみよう!

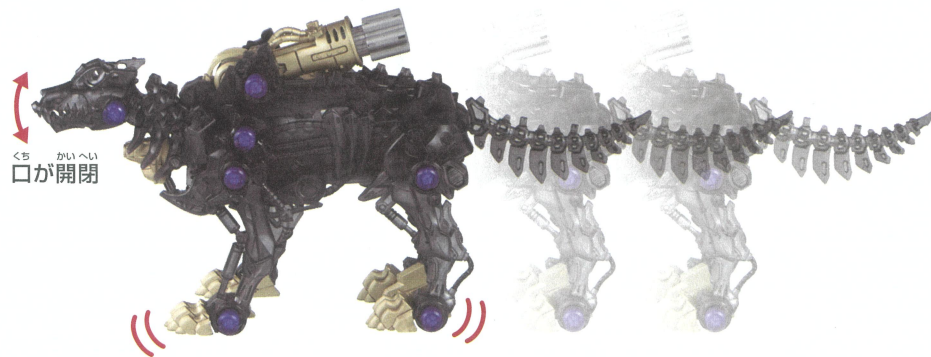

くち かい へい  
口が開閉

うご とき ぶん けん み なお  
※動かない時は復元を見直そう!

27

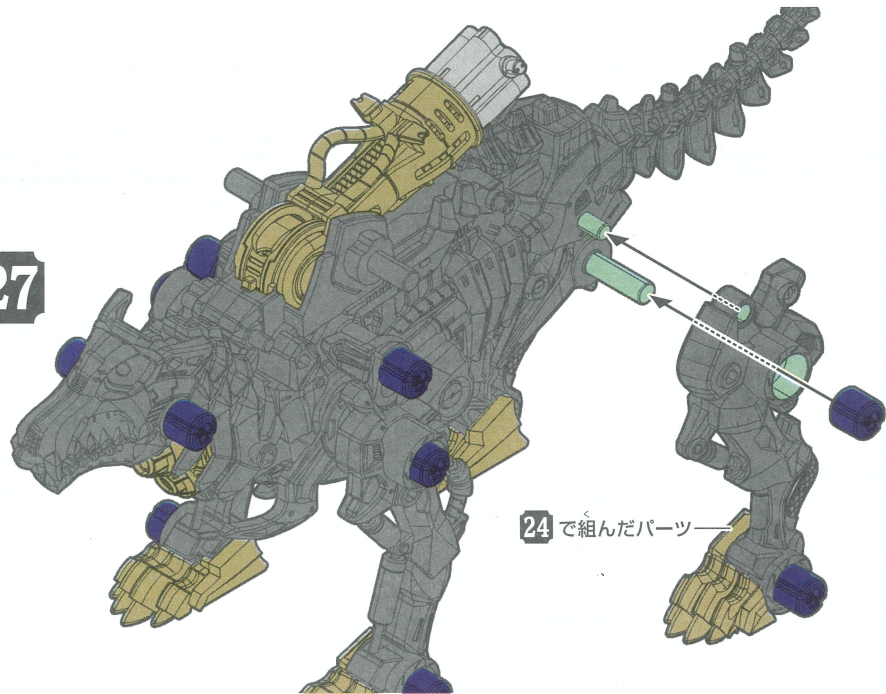

24 で組んだパーツ

28

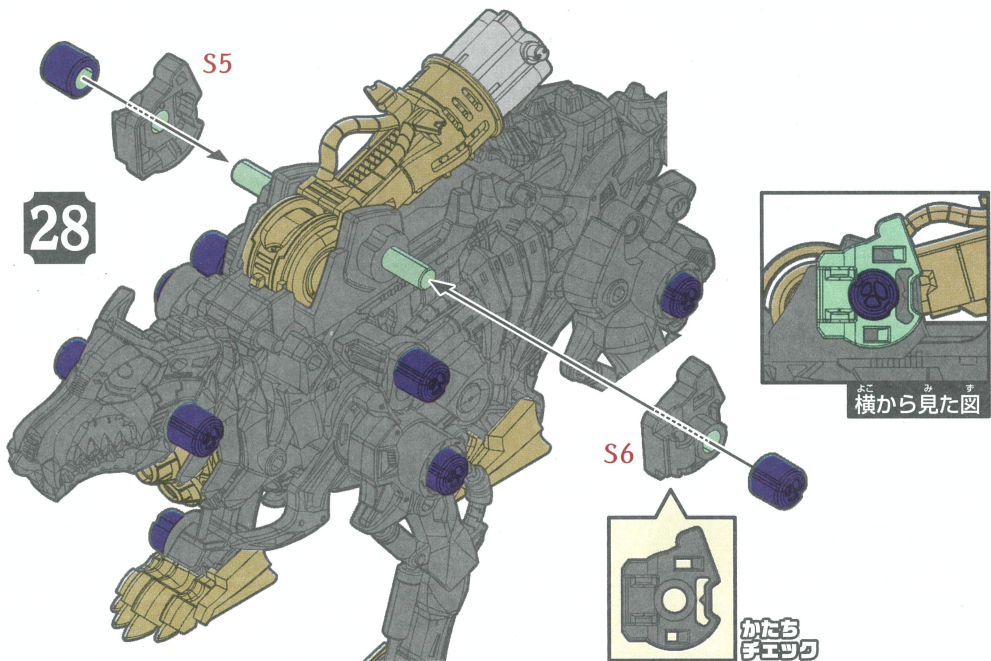

よこ から みた 図  
横から見た図

かたち  
チェック





ふくろ あ ほっくつ ふくげん  
**袋を開けて発掘！復元スタートだ！！**

S7, S8は余った状態でスタートします。

**29**

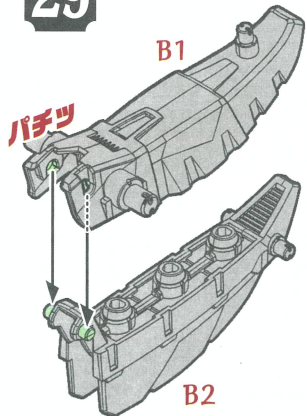

**29** で組んだパーツ

**30**

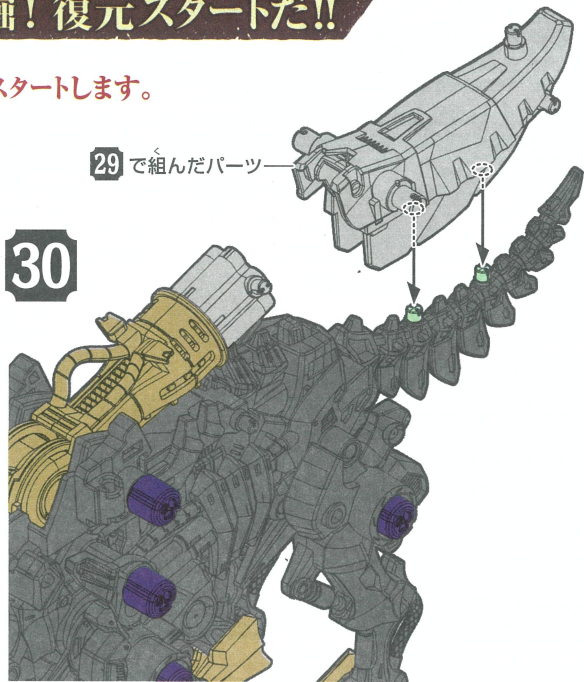

**32**

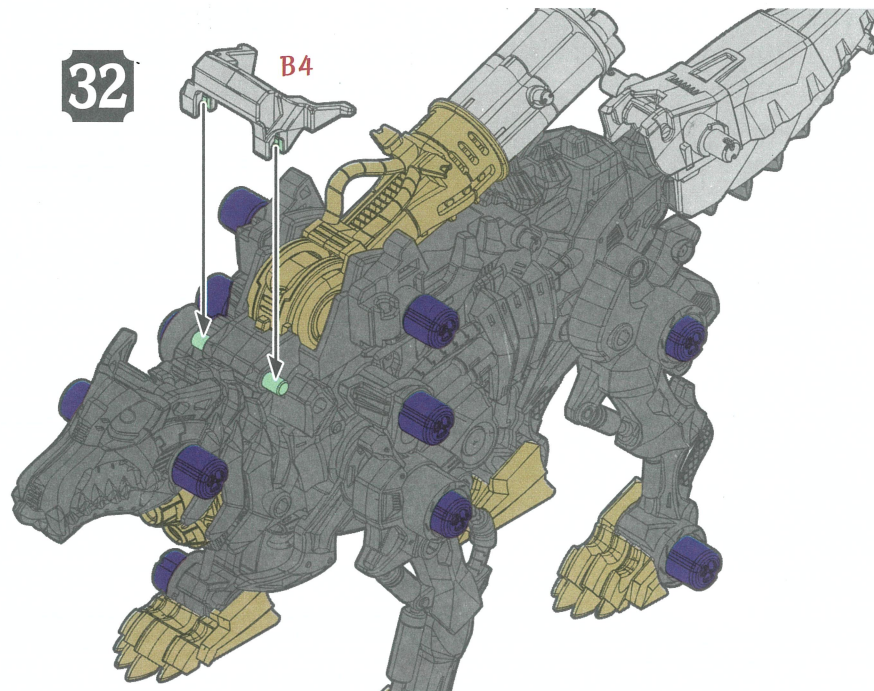

**31**

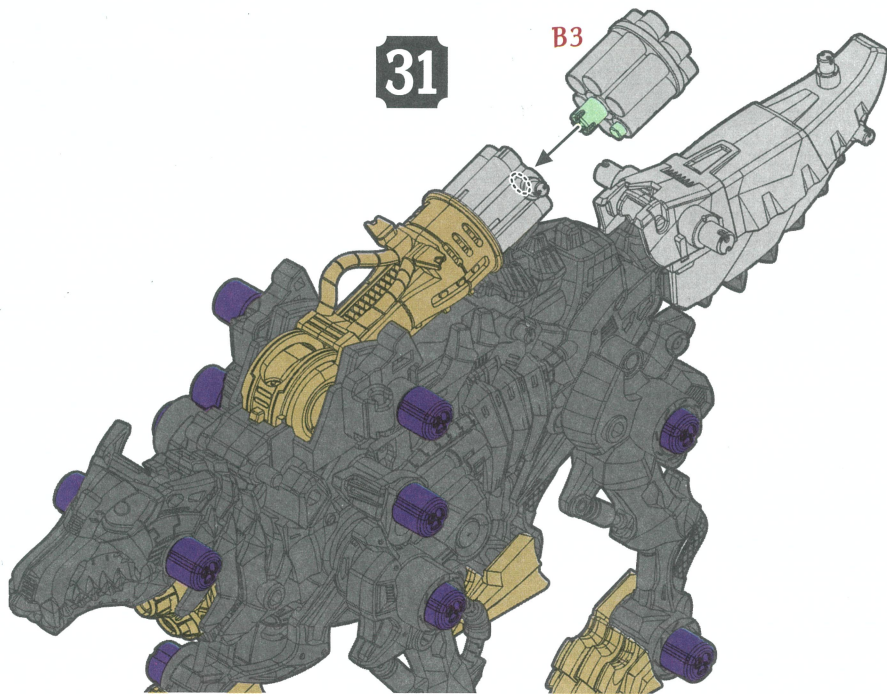

かたちチェック

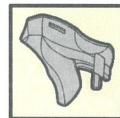

**33**

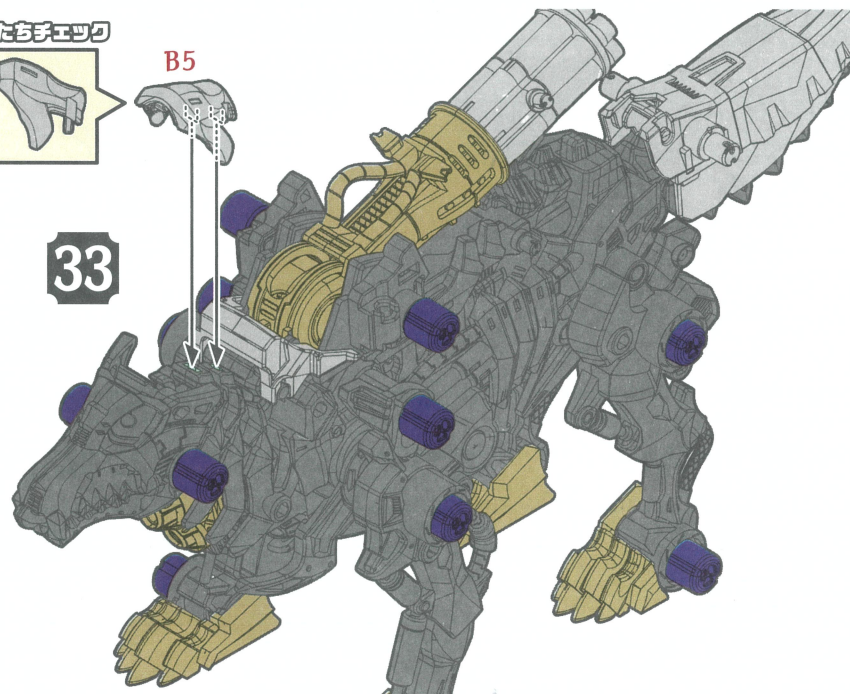



34

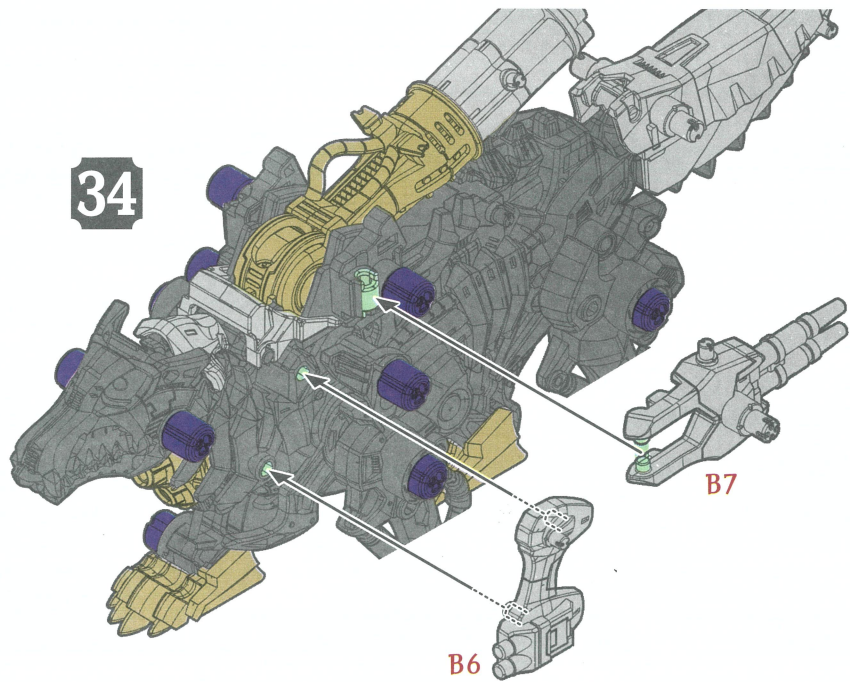

36

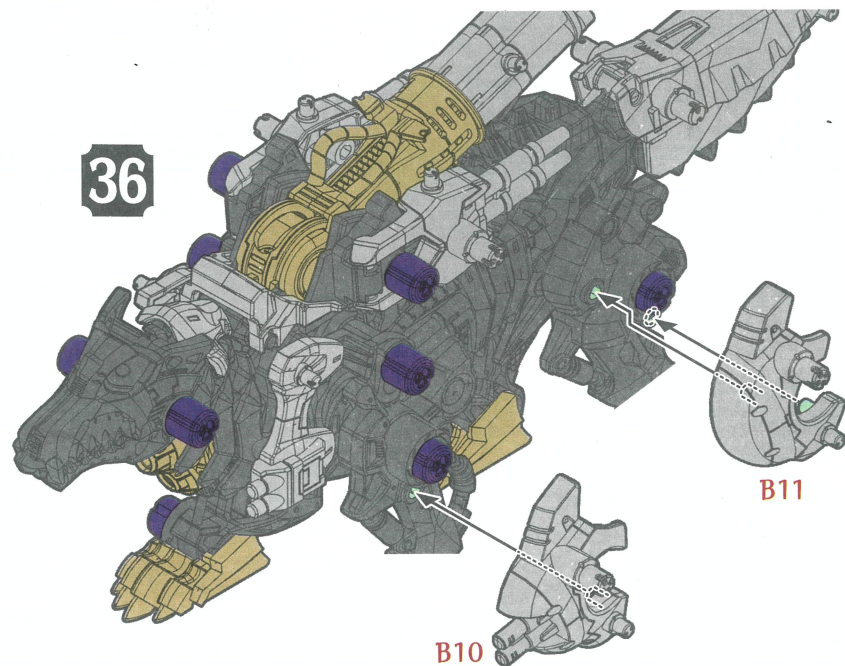

35

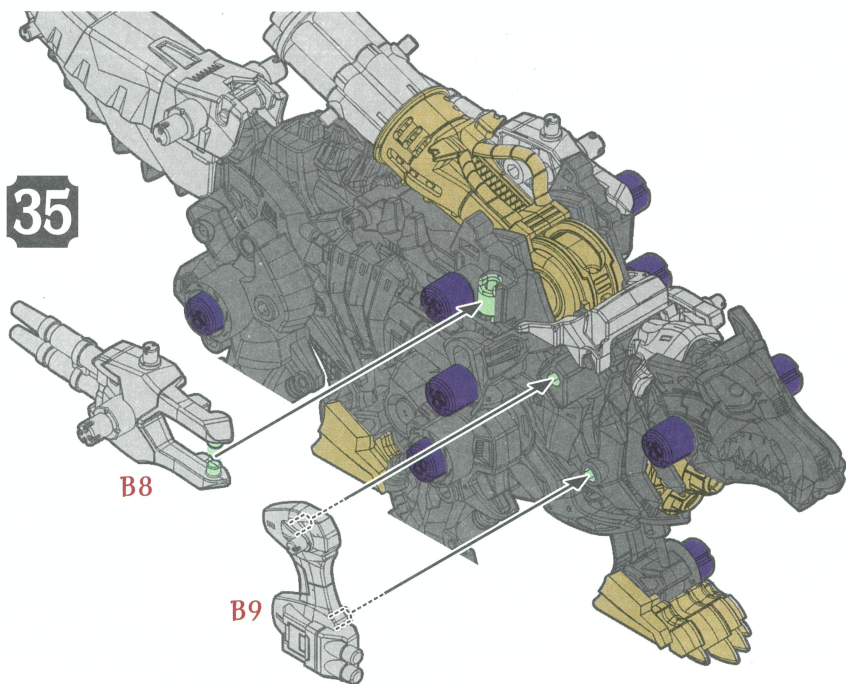

37

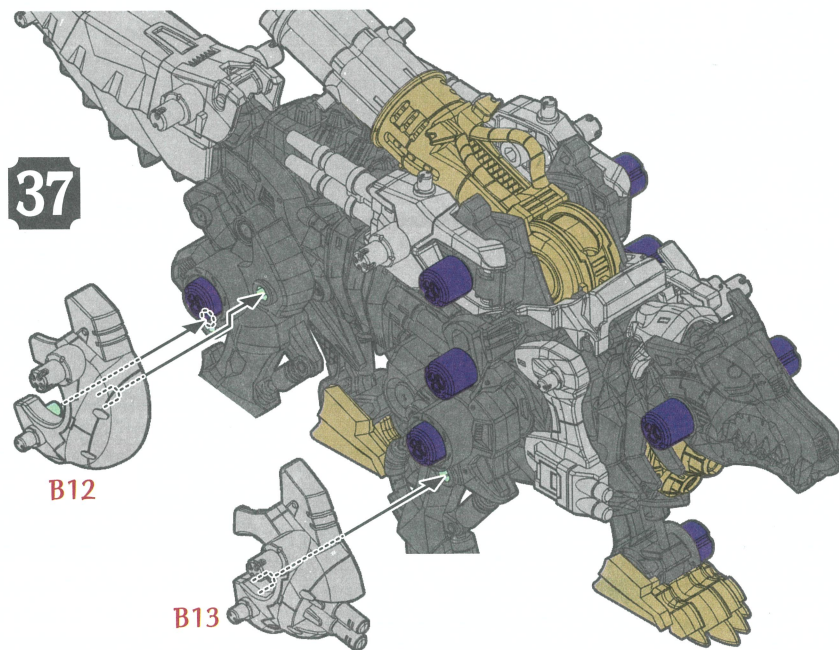



かたち  
チエツク

35 かわ  
〈裏側〉

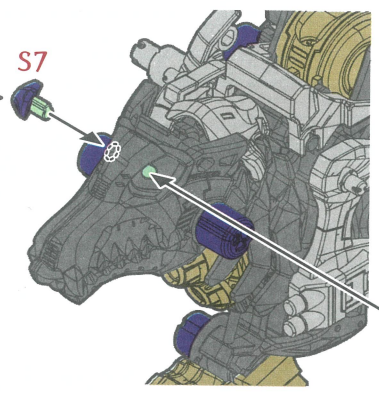

38

S8

かたち  
チエツク

36 かわ  
〈表側〉

39

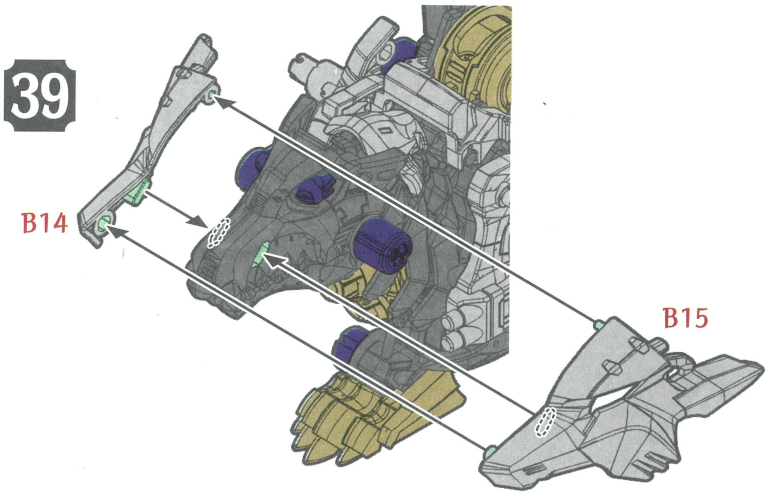

35 かわ  
でくしん  
※裏側にRの  
刻印があります。

40

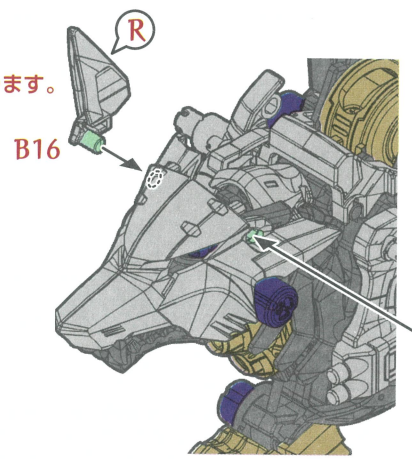

35 かわ  
でくしん  
※裏側にLの  
刻印があります。

L

B17

かん ぜん けい たい ふく げん かん りょう  
完全形態復元完了!!

ふく げん き どう  
復元したゾイドを起動せよ!!

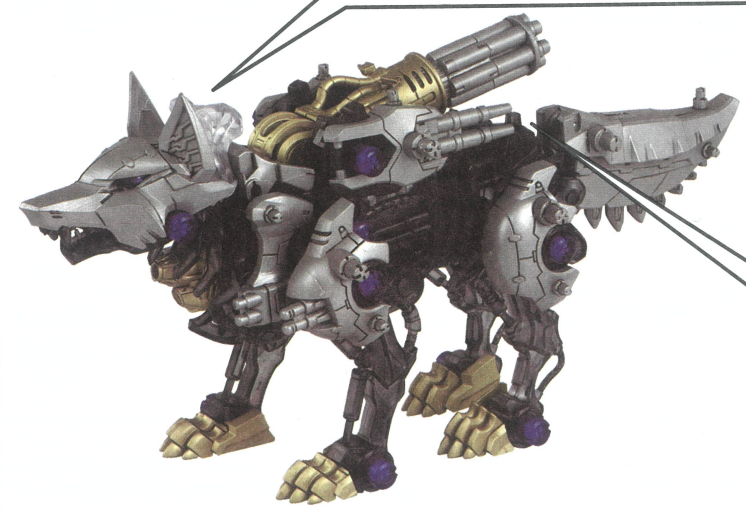

ライダーフィギュアの乗せ方

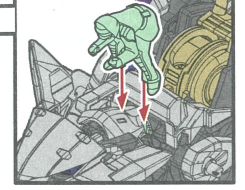

ライダーフィギュアの脚の突起とミゾを合わせよう。

起動の仕方

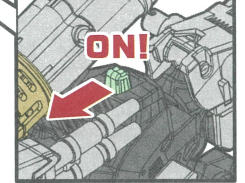

起動骨(スイッチ)をONにして起動させよう!

エヴォフラスト  
進化解放させよう!!

A-Zインフィニティガトリング

エヴォフラスト  
進化解放!!



マルチブレードランチャー

ダブルバスターライフル

起動するとダブルバスターライフルが上下し、A-Zインフィニティガトリングが回転するぞ!

図のようにダブルバスターライフル、A-Zインフィニティガトリング、マルチブレードランチャーを展開しよう。



※動作中に頭を押さえる等、無理な力を加えるとA16パーツが外れることがあります。外れた場合は再度組み立ててください。

※動作中にZキャップが緩んで外れることがあります。Zキャップが緩んだ場合は再度差し込んでください。



# グラフィティラベルの貼り方

余ったラベルは好きな場所に貼って、  
キミだけのゾイドをカスタムしよう！

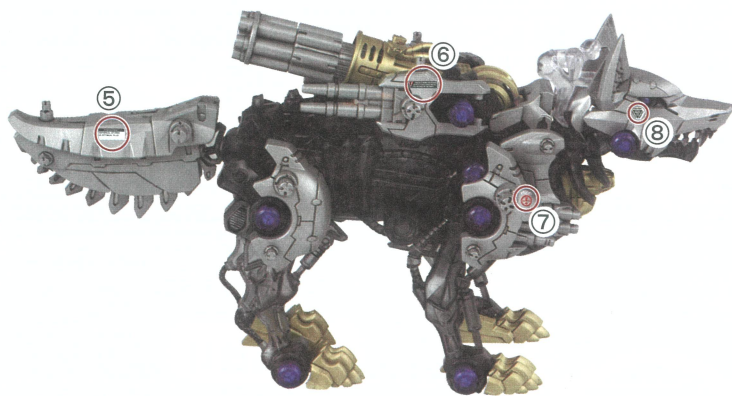
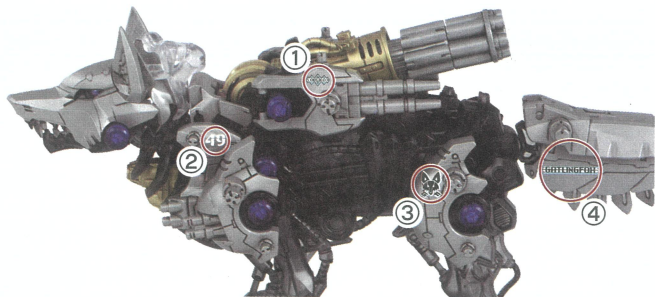
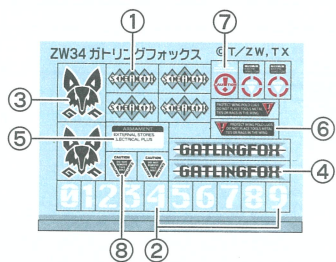

## 自分のゾイドを アプリで撮影しよう！

ゾイド専用写真・動画加工アプリ  
ゼットエフエックス  
「ZFX」



カンタン操作でキミだけの活躍シーンが作れる！  
撮影したらSNSにアップしよう！

※画像はイメージです。実際とは異なる場合があります。

ゾイドを撮影して、  
キミだけのカッコイイシーンを作り出せ！

①アプリをダウンロード！  
公式アプリ「ゾイドワイルド」



ZFX(カメラ・加工機能) 組み立てサポート動画

アプリストアで検索！

ゾイドワイルド 検索

②このQRコードを  
読み取ろう！

ZW34 ガトリングフォックスの  
特典をゲットしよう！  
ZFXで使える素材がもらえるぞ！

ZW34 ガトリングフォックス



## ゾイドシリーズ ラインナップ キミだけのゾイド軍団をつくろう！



※写真や画像は開発中のもので、実際の商品とは異なる場合があります。

最新情報はタカラトミー公式ホームページでチェック！  
www.takaratomy.co.jp

### 警告 (けいこく)

保護者の方へ 必ずお読みください。

●小部品があります。誤飲・窒息の危険がありますので、3才未満のお子様には絶対に与えないでください。

### 注意 (ちゅうい)

●尖った部品があります。取り扱いには十分注意してください。●可動部に指や髪の毛や衣服などをはさまないように注意してください。●可動部の隙間には指などを入れないでください。はさまれて怪我をする恐れがあります。●電池を誤使用すると発熱・破裂・液漏れの恐れがあります。以下に注意してください。・二次電池(充電式電池)は、絶対に使用しないでください。・古い電池と新しい電池、いろいろな種類の電池をまぜて使わないでください。・+- (プラスマイナス) を正しくセットしてください。・遊んだ後は必ず電池をはずしてください。・ショートさせたり充電・分解・加熱、火のなかに入れてたりしないでください。・万一、電池から漏れた液が目に入った時はすぐに大量の水で洗い、医師に相談してください。皮膚や服に付いた時は水で洗ってください。・廃棄する時は、自治体の廃棄物処理の指示に従ってください。●プラスチック袋を頭から被ったり、顔を覆ったりしないでください。窒息する恐れがあります。●可動部に無理な力を加えないでください。破損する場合があります。●思わぬ事故の恐れがありますので、ご使用後は3才未満のお子様の手が届かない所に保管してください。

＜使用上の注意＞ ○ご使用前に「復元の書(本書)」をよくお読みください。また読み終わった後は必ず保管しておいてください。

○本体を持ち運ぶ際は、本体の胴体部をしっかりと持って運んでください。

○包装材料は、開封後はすぐに捨ててください。

- ・塗装する時は、より安全な水性塗料のご使用をおすすめします。
- ・塗装する時は、必ず窓を開け換気をしてください。
- ・塗装する時は、火気は絶対に使わないでください。

単4形乾電池 1本使用 (電池は別売りです。)  
REQUIRES 1 LR03 ("AAA" SIZE) BATTERY (NOT INCLUDED).

※写真やイラストは実際の商品とは異なる場合があります。

## 株式会社 タカラトミー

〒124-8511 東京都葛飾区立石 7-9-10

タカラトミーでは「子どもたちに安全で楽しいおもちゃと夢を」を第一に考えております。そのため、常に製品に対し研究、改良を行っており、お買い上げ時期によって同一製品の中にも多少異なるものや、パッケージの写真やイラストなど異なる場合がございますがご了承ください。製品につきましては、万全の注意をはらって製造に当たっておりますが、万一お気付きの点がございましたら下記までご連絡ください。

タカラトミーグループ お客様相談室 おかけ間違いのないようご注意ください

製品の修理などについては下記お客様相談室までお問い合わせください

0570-041031

タカラトミーサポート 検索

電話受付時間 10~17時 月曜日~金曜日(土日・祝日を除く) www.takaratomy.co.jp/support/index.html

●たのしいタカラトミーの情報はインターネットで www.takaratomy.co.jp © TOMY/ZW 製作委員会・テレビ東京