

# 人生ゲーム タイムスリップ100

遊び方説明書 2人～6人用 対象年齢6才以上

この度は、タカラトミー「人生ゲーム タイムスリップ100」をお買い上げいただきまして、誠にありがとうございます。ご使用前に、この遊び方説明書(本書)をよくお読みください。また、読み終わった後は必ず保管しておいてください。

## 警告(けいこく)

保護者の方へ、必ずお読みください。

●小部品があります。誤飲・窒息の危険がありますので、3才未満のお子様には絶対に与えないでください。

## 注意(ちゅうい)

- 人物ピンは絶対に耳や鼻などに入れないでください。
- プラスチック袋を頭から被ったり、顔を覆ったりしないでください。窒息する恐れがあります。
- 思わぬ事故の恐れがありますので、ご使用後は3才未満のお子様の手の届かない所に保管してください。

- 〈使用上の注意〉
- 遊ぶ前に「遊び方説明書(本書)」をよく読んでから使用してください。
  - 部品はきれいに切り取り、切り取ったあとのクズは捨ててください。
  - 仕切り、部品が入っていた袋は包装材ですので開封後すぐに捨ててください。

## ●このゲームに入っているもの●

- ①ゲーム盤…4枚(そのうち1枚はルーレット付き)
- ②タイムスリップマシンゴマ…6個(6色 各1個)
- ③人物ピン…36本
- ④職業カード…7枚(冒険家、フォトグラファー、考古学者、時計職人、旅行ライター、パイロット、発明家)
- ⑤転職カード…5枚(紙芝居屋、電話交換手、骨董商、活動弁士、文豪)
- ⑥お宝カード…25枚(大正琴、ブリキのおもちゃ、矢筈の反物、蓄音機、金平糖、乾板カメラ、いい感じの家具、壁掛け電話機、もんぺ、オート三輪、三種の神器、世界の金メダル、太陽のオブジェ、トラックスーツ、マイベストカセット、テレホンカード、ポケットサイズのベル、魔法の杖、フルーツとペン、マリトッツォ、無重力布団、深海マンション、絵はがき、空飛ぶ靴、おいしい缶詰)
- ⑦お金(ドル紙幣)…1セット(1,000・5,000・10,000・20,000・50,000・100,000・約束手形)
- ⑧タイムスリップマシン保険…8枚
- ⑨お札立てトレイ…1個
- ⑩お札立てシート…3枚

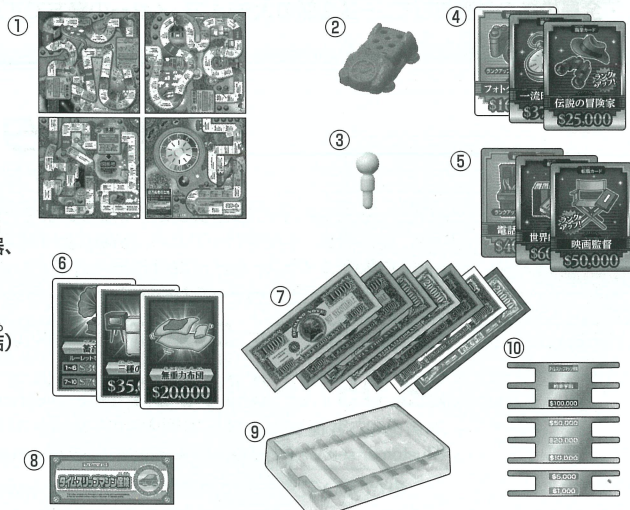

●遊び方説明書(本書)…1冊

## ゲームの流れ

1 ジャンケンで銀行家を1人決めます。銀行からのお金の出し入れは銀行家が行います。銀行家は各プレイヤーに\$5,000ずつ配ります。銀行家になったプレイヤーから時計まわりの順番で、自分のタイムスリップマシンゴマを決め、スタートに置き、ゲームを進めます。

2 自分の番になったらルーレットをまわし、出た数だけタイムスリップマシンゴマを進めます。

3 止まったマスの指示に従います。(※2 3 を繰り返します。)

### 職業・ランクアップ・職業を変えるマス

P4 5 職業・ランクアップ・職業を変える 参照

- ・就職出来るマスに止まったら、そのマスの職業が気に入れば、職業カードを取ります。
- ・職業のランクアップが出来るマスに止まったら、マスの指示に従いランクアップ出来ます。
- ・職業を変えるマスに止まったら、そのマスの指示に従い持っている職業カードや転職カードを場に戻して、職業を変えることが出来ます。

### 赤いマス

P4 2 タイムスリップマシンゴマを進めるときのルール 1 赤いマス 参照

止まったときだけでなく、通り過ぎたときもその指示に従います。

### お宝マス

P5 6 お宝カード 1 お宝カード 参照

「お宝『○○○』を取る。」と書かれたマスに止まったら、マスに書かれた名前のお宝カードを取ります。

### ストップと書いてあるマス

P4 2 タイムスリップマシンゴマを進めるときのルール 2 ストップマス 参照

このマスはルーレットの数が余っていても必ず止まり、指示に従います。

### 時空の扉マス

P6 7 時空の扉・ステージのひっくり返し方 参照

マークがあるマスに止まったプレイヤーは時空ルーレットをまわし、が出たらステージをひっくり返します。

4 「決算」で、それぞれの決算をします。

P8 10 決算・開拓地 参照

5 「億万長者の土地」か「開拓地」に全員が着いたらゲーム終了です。ゲームが終了したら、持っているお宝カードを計算します。最後に全員のお金を計算して、一番金額の大きいプレイヤーの勝ちです。2位以下も金額で決まります。

P8 11 ゴール・勝ち負け 参照

※説明書の中で「場」という表現が出てきますが、それは「プレイヤーの手持ちではなくゲーム盤の横にある共有の場所」を指します。

## ゲームの準備

- (1) ステージ表示が中心に集まるようにしながら「1」「2A」「3A」「4A」の順番にゲーム盤を並べて置きます。(図1)
- (2) カード類をシートから丁寧に切り離します。職業カード、転職カード、お宝カードを種類別に並べます。※職業カードと転職カードは、ランクアップ前の青い職業の面を上にして、場に並べます。
- (3) お札立てトレイにお札立てシートを敷いて、お金とタイムスリップマシン保険を並べこれを銀行としてゲームを始めます。
- (4) プレイヤーは好きな色のタイムスリップマシンゴマを1個選んで持ちます。
- (5) 人物ピンを1本図のようにタイムスリップマシンゴマにさします。(図2)

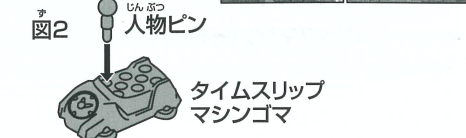
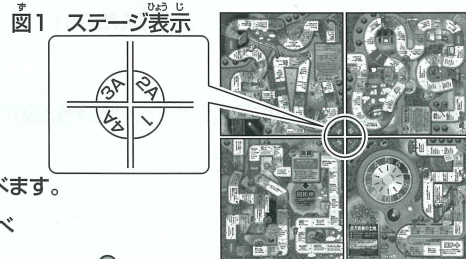



# ステージの種類

## 1 スタート&ゴール 約100年～90年前ステージ

- 現代から約100年前の時間旅行に出発する
- スタートとゴールのあるステージです。
- 時間旅行準備ゾーンでは現代の職業に就職します。

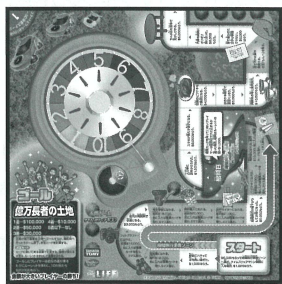

## 2A 約80年～60年前ステージ

- 約80年～60年前にタイムスリップするステージです。

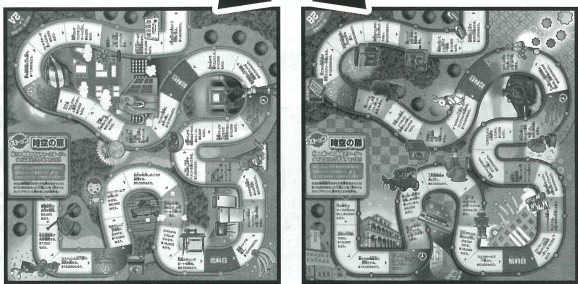

## 3A 約50年～40年前ステージ

- 約50年～40年前にタイムスリップするステージです。
- ノリノリコースとのんびりコースどちらかを選んで進みます。

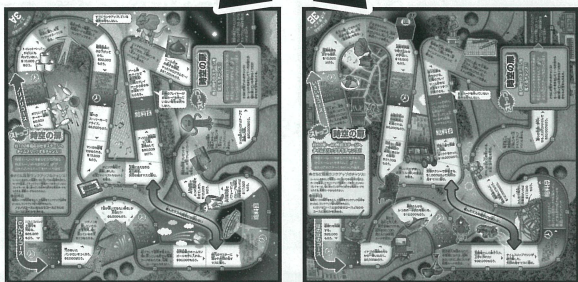

## 4A 約30年前～現代ステージ

- 約30年前～現代の世界にタイムスリップするステージです。
- 現代で時間旅行の思い出を振り返りながらゴールを目指します。

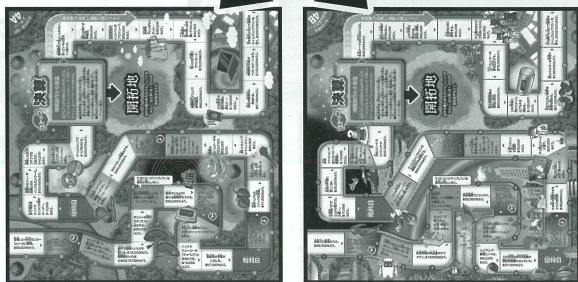

## 2B 約100年前カルチャーステージ

- 約100年前の文化に触れるステージです。
- ここで手に入るお宝はゴールで価値が変わります。

## 3B 約100年前お仕事ステージ

- 約100年前の様々な職業に転職することができるステージです。
- いきいきコースとほのぼのコースどちらかを選んで進みます。
- ここで手に入るお宝はゴールで価値が変わります。

## 4B 約100年後予想未来ステージ

- 約100年後の予想未来にタイムスリップするステージです。
- 未来のお宝を手に入れることができます。

# 2 タイムスリップマシンゴマを進めるときのルール

## 1 赤いマス

- 「給料日」の赤いマスは、止まったときだけでなく、通り過ぎたときもその指示に従います。
- 赤いマスを通り過ぎたときは、止まったマスの指示よりも先に赤いマスの指示に従います。

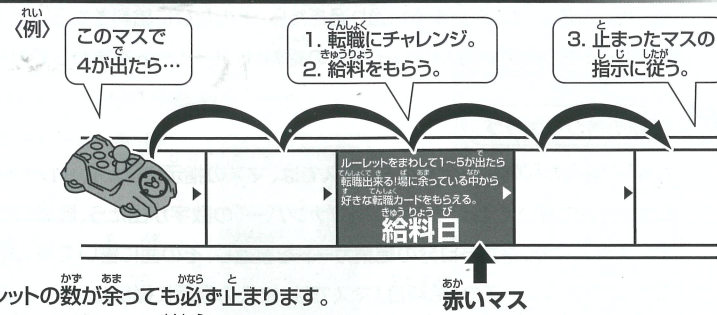

## 2 ストップマス

- 「ストップ」と書いてある「時空の扉」「決算」のマスは、ルーレットの数が余っても必ず止まります。
- (P6 7 時空の扉-ステージのひっくり返し方 1 ストップ時空の扉マス 参照)

# 3 お金(ドル紙幣)と借金・約束手形

- マスの指示に従うときに特別な指示がない限り、お金のやり取りは銀行と行います。
- 途中ではお金が足りなくなったら、銀行から借金が出来ます。
- 借金\$20,000につき、約束手形1枚を借金の印として、銀行から受け取ります。
- 例) \$60,000借りるときは、お金を\$60,000と約束手形3枚を受け取ります。
- 借金は自分の番にいつでも返すことが出来ます。返すお金\$20,000につき、約束手形1枚を銀行に返します。
- 例) \$40,000返すときは、お金を\$40,000と約束手形2枚を銀行に返します。

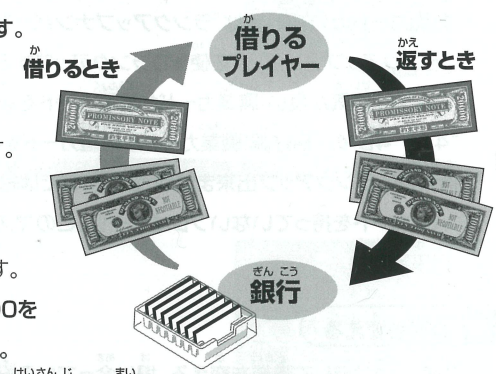

※ただし、「決算」まで約束手形を持っていると、利息がついて1枚につき\$25,000をはらわなければいけません。「決算」までに出来るだけ返しておくとよいでしょう。  
 ※「決算」を過ぎて「億万長者の土地」に着くまでに借金をした場合、ゲーム終了後の計算時に1枚につき\$20,000をはらってください。

# 4 タイムスリップマシン保険

- 例えば1回休みが免除になるマスがあります。使ったタイムスリップマシン保険は銀行に戻します。
- ゲーム中、プレイヤーは1回しか入れません。
- (P7 9 1回休み 参照)



# 5 職業・ランクアップ・職業を変える

## 1 職業カード・転職カード

- 現代の職業に就職する職業カードと、約100年前の職業に転職する転職カードがあります。
- 職業カードと転職カードは表と裏に違う職業が書かれています。
- 青い面がランクアップ前、「ランクアップ!」と書いてある面がランクアップ後の職業です。
- 職業カードが転職カードを取るときは、必ずランクアップ前の青い職業の面を上にして手元に置いてください。

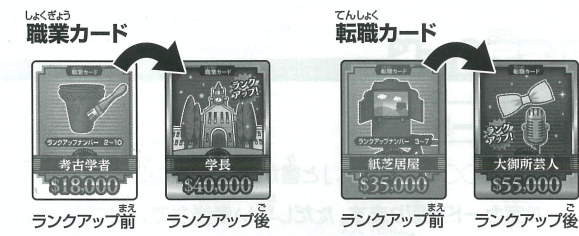

## 2 時間旅行準備ゾーン

- 就職のマスに止まったら、そのマスの職業に就くかどうか決めます。気に入ればその職業カードを取ってランクアップ前の青い職業の面を上にして手元に置き、最初の給料日マスにタイムスリップマシンゴマを進めて給料をもらいます。
- その職業が気に入らないときや、すでに誰かがその職業カードを持っているときは、次の番にルーレットをまわしてそのまま進みます。
- 職業カードを持っていない状態で時間旅行準備ゾーンを通り過ぎた場合は、止まったマスの指示の前に最初の給料日の指示に従います。

(P4 2 タイムスリップマシンゴマを進めるときのルール 2 ストップマス 参照)

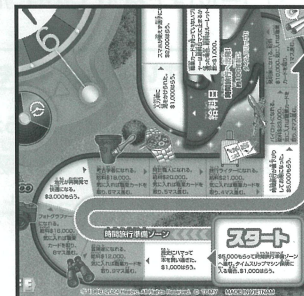

# ゲームの遊び方

## 1 ゲームのスタート

- プレイヤーは銀行から\$5,000ずつもらいます。
- タイムスリップマシン保険に入る場合は\$1,000を銀行にはらい、タイムスリップマシン保険を1枚受け取ります。
- ルーレットをまわし、出た数だけタイムスリップマシンゴマを進めます。





### 3 給料

- 「給料日」の赤いマスに止まるか通り過ぎたら、そのたびに給料をもらいます。
- 職業カードを持っていないプレイヤーの給料は、ルーレットをまわして出た数×\$1,000です。

### 4 職業のランクアップ

- “3A” “3B”の「ストップ時空の扉」マスでは、マスの指示に従いルーレットをまわします。自分の職業カードに書いてある「ランクアップナンバー」の数字が出たら、職業のランクアップが出来ます。ランクアップが出来たら自分の職業カードを裏返し、その面に書いてある給料をもらいます。
- “3B”ほのぼのコースの「給料日」マスでは、マスの指示に従いルーレットをまわします。自分の職業カードか転職カードに書いてある「ランクアップナンバー」の数字が出たら、職業のランクアップが出来ます。ランクアップが出来たら自分の職業カードが転職カードを裏返し、その面に書いてある給料をもらいます。
- ※転職カードの「文豪」には「ランクアップナンバー」はありません。「文豪」に転職した後に「ランクアップナンバー」を使ってランクアップする機会がないためです。
- “3A”の「景気が良い!職業カードか転職カードを裏返してランクアップする。」や“4A” “4B”の「絶好調!職業カードか転職カードを裏返してランクアップする。」マスに止まった場合、無条件でランクアップ出来ますが、このマスでは給料はもらえません。
- ※職業カードを持っていないプレイヤーは、このマスに止まっても職業のランクアップは出来ません。

### 5 職業を変える

- “3A”「脱サラして職業を変える。場に余っている好きな職業カードをもらえる。」転職カードはもらえない。マスか、“3B”の転職するマスに止まったら職業を変えることが出来ます。
- 職業を変える場合、そのマスに書いてある職業カードか転職カードを取ります。ランクアップ前の青い職業の面を上にして手元に置いたら、持っていた職業カードが転職カードを場に返します。
- その職業が気に入らないときや、すでに誰かがその職業に就いていた場合は、職業を変えず次の番にそのまま進みます。
- “3B”いきいきコースの「給料日」マスでは、ルーレットをまわして1~5が出たら、場に余っている中から好きな「転職カード」をもらえます。ランクアップ前の青い職業の面を上にして手元に置いたら、持っていた職業カードか転職カードを場に返します。その後、手元の転職カードに書いてある給料をもらいます。

## 6 お宝カード

### 1 お宝カード

- 「お宝○○○を取る。」と書かれたマスに止まったら指示に従い、マスに書かれたお宝カードを取ります。ただし早い者勝ちで、場に残っていない場合は取れません。
- 「ゴール」まで持っていれば、ルーレットをまわして価値が変わるお宝もあります。

### 2 場に余っているお宝を1つもらえるマス

- 「場に余っているお宝を1つもらえる。」と書かれたマスに止まったら、マスの指示に従い場に余っている中から好きなお宝カードを1枚だけもらうことが出来ます。



ランクアップナンバー

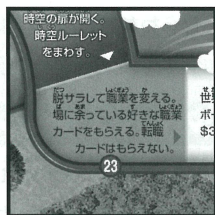
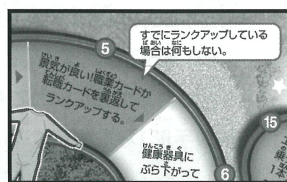

## 7 時空の扉・ステージのひっくり返し方

マークがあるマスに止まったプレイヤーは時空ルーレットをまわすチャンスがあります。時空ルーレットをまわしてマークが出たらマスの指示に従いステージをひっくり返します。

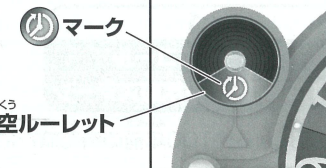

### 1 ストップ時空の扉マス

- このゲームには“2A” “2B” “3A” “3B”のステージに6つの「ストップ時空の扉」マスがあります。
- このマスはルーレットの数が余っても必ず止まり、時空ルーレットをまわすかを決めます。
- 時空ルーレットをまわす場合……マークが出たらマスの指示に従い、指定されたステージをひっくり返します。
- 時空ルーレットをまわさない場合……その後のマスの指示に従います。
- ※ストップマスではない「時空の扉」マスもあります。(P7 7 時空の扉・ステージのひっくり返し方 2 ストップではない時空の扉マス 参照)

### 2A 約100年前のカルチャーステージへタイムスリップするチャンス!!

- 時空ルーレットをまわしてマークが出たらこのステージを“2B”にひっくり返します。

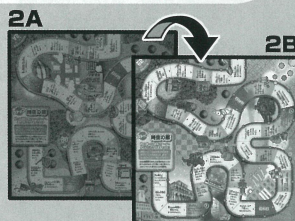

### 2B 約80年~60年前のステージへタイムスリップするチャンス!!

- 時空ルーレットをまわしてマークが出たらこのステージを“2A”にひっくり返します。

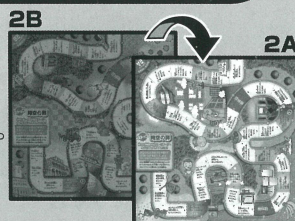

- 時間旅行のガイドを乗せるチャンスがあります。\$10,000はらって、人物ピンを1本タイムスリップマシンゴマに乗せることが出来ます。(P7 8 人物ピン 参照)

### 3A 約100年前のお仕事ステージへタイムスリップするチャンス!!

- 時空ルーレットをまわしてマークが出たらこのステージを“3B”にひっくり返します。

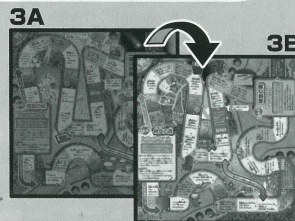

### 3B 約50年~40年前のステージへタイムスリップするチャンス!!

- 時空ルーレットをまわしてマークが出たらこのステージを“3A”にひっくり返します。

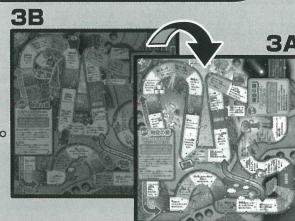

- 職業をランクアップするチャンスがあります。ルーレットをまわして、自分の職業カードに書いてある「ランクアップナンバー」の数字が出たら職業のランクアップが出来ます。ランクアップが出来たら、自分の職業カードを裏返します。
- 職業カードを持っていないプレイヤーは、場に余っている中から好きな職業カードをもらえます。
- ※転職カードはもらえません。※ランクアップには挑戦出来ません。
- 職業カードの給料をもらいます。ランクアップしていればランクアップ後の、ランクアップ出来なかったらランクアップ前の給料をもらいます。
- “3A”なら「ノリノリコース」と「のんびりコース」、 “3B”なら「いきいきコース」と「ほのぼのコース」どちらのコースに進むかを決めたら次の順番を待ちます。



### 3A 進む時代のステージを変える チャンス!!

- ・時空ルーレットをまわして④が出たら、次のステージが「4A」であれば「4B」に、「4B」であれば「4A」にひっくり返します。
- ・お宝をもらえるチャンスがあります。ルーレットをまわして1～5が出たら、場に余っている中から1つだけ好きなお宝をもらえます。

### 3B 進む時代のステージを変える チャンス!!

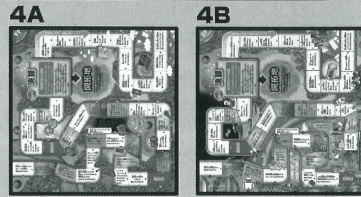

### 2 ストップではない時空の扉マス

- ・ストップマスではないマークがある「時空の扉」マスは、ぴったり止まったときに時空ルーレットを必ずまわします。
- ・④が出たら自分がいるステージをひっくり返します。(④が出なければ何もしない。)

### 3 ステージのひっくり返し方

- ・これからひっくり返そうとするステージにタイムスリップマシンゴマがあるプレイヤーは、それぞれ自分のタイムスリップマシンゴマがあるマスの数字を確認します。(図1)
- ・ステージ表記が中心に集まるように③の指す方向にまわしてステージをひっくり返します。(図2)
- ・ひっくり返す前と同じ数字のマスに自分のタイムスリップマシンゴマを置きます。
- ※ステージをひっくり返したときにタイムスリップマシンゴマを置いたマスの指示には従いません。

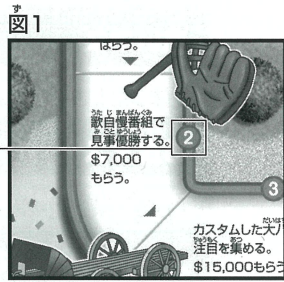

※マスの数字を確認してください。

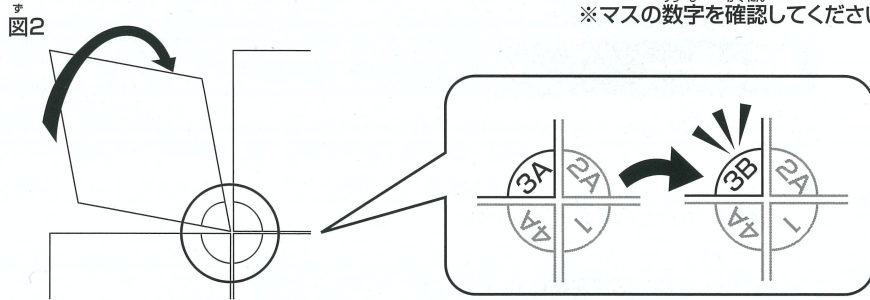

### 8 人物ピン

- ・「2A」「2B」「ストップ時空の扉」マスや、「人物ピンを1本タイムスリップマシンに乗せる」と書かれたマスに止まって人物ピンを乗せる場合、場にある人物ピンをタイムスリップマシンゴマに乗せます。

【ご注意】タイムスリップマシンゴマ中央の貫通した2つの穴は事故防止のためのものです。

人物ピンでふさがないでください。



タイムスリップマシンゴマ

### 9 回休み

- ・「タイムスリップマシン保険を使わなければ1回休み。」と書かれたマスに止まったらタイムスリップマシン保険を使うことで1回休みを回避出来ます。
- ・タイムスリップマシン保険を持っていない、使わない場合は、1回休みになります。
- ※タイムスリップマシン保険はここでしか使いません。積極的に使いましょう。

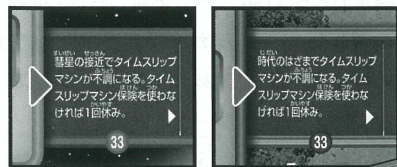

## 10 決算・開拓地

### 1 決算

このマスはルーレットの数が余っても必ず止まり、マスに書かれている順に決算を行います。

- ・自分以外の同乗者1人につき\$30,000もらって、人物ピンをおろします。
- ・借金のある人は約束手形1枚につき\$25,000はらい銀行に返します。
- ・借金を返せない場合は、お宝をカードに書いてある金額で売ります。価値が変わるお宝は、1～6の金額で売ります。
- ・それでも返せない場合は、タイムスリップマシンゴマを開拓地に進めます。

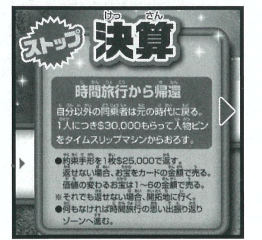

### 2 開拓地

開拓地では、自分の番が来るたびにルーレットをまわし、出た数×\$1,000の援助金を銀行からもらいます。援助金で借金が返せたとしても開拓地からは出られません。



## 11 ゴール・勝ち負け

### 1 ゴール

- ・「億万長者の土地」はルーレットの数が余ってもゴール出来ます。
- ・「億万長者の土地」にゴールした順に賞金ももらえます。
- ・ゴールしたプレイヤーは全員がゴールするか、開拓地に行くまでの間、自分の番が来るたびにルーレットをまわし、10が出たら\$20,000もらいます。

### 2 勝ち負け

- ・全員が「億万長者の土地」へゴールするか、開拓地に行ったらゲーム終了です。
- ・最後にお宝カードをカードに書いてある金額で計算します。価値が変わるお宝は、1枚ずつお宝を宣言してルーレットをまわし金額を決めます。
- ※約束手形は1枚につき\$20,000はらいます。
- ・全員のお金を計算して、一番金額の大きいプレイヤーの勝ちです。2位以下も金額で決まります。

着順の賞金	
1着	… \$100,000
2着	… \$50,000
3着	… \$30,000
4着	… \$10,000
5着以下	… なし



## 株式会社 タカラトミー

〒124-8511 東京都葛飾区立石 7-9-10

タカラトミーでは「子どもたちに安全で楽しいおもちゃと夢を」を第一に考えております。そのため、常に製品に対し研究、改良を行っており、お買い上げ時期によって同一製品の中にも多少異なるものや、パッケージの写真やイラストなどと異なる場合がございますがご了承ください。製品につきましては、万全の注意をはらって製造に当たっておりますが、万一お気付きの点がございましたら下記までご連絡ください。

タカラトミーグループ お客様相談室 おかけ間違いのないようご注意ください

製品の修理などについては下記お客様相談室までお問い合わせください

**0570-041031** 電話受付時間 10～17時 月曜日～金曜日(土日・祝日を除く)

本製品のお客様サポートは日本国内でのご購入かつ日本国内からのお問い合わせに限りです。  
(Customer service is only available in case this product purchased in Japan and inquired from Japan domestic.)

●たのしいタカラトミーの情報はインターネットで [www.takaratomy.co.jp](http://www.takaratomy.co.jp)