

# TACTICAL MOVER

タクティカルムーバー

## 株式会社 タカラトミー

〒124-8511 東京都葛飾区立石 7-9-10

タカラトミーでは「子どもたちに安全で楽しいおもちゃと夢を」を第一に考えております。そのため、常に製品に対し研究、改良を行っており、お買い上げ時期によって同一製品の中にも多少異なるものや、パッケージの写真やイラストなどと異なる場合がございますがご了承ください。製品につきましては、万全の注意をはらって製造に当たっておりますが、万一お気付きの点がございましたら下記までご連絡ください。

タカラトミーグループ お客様相談室 おかけ間違いのないようご注意ください

製品の修理などについては下記お客様相談室までお問い合わせください

0570-041031

電話受付時間 10～17時  
月曜日～金曜日（土日・祝日を除く）

タカラトミーサポート 検索



本製品のお客様サポートは日本国内でのご購入かつ日本国内からのお問い合わせに限りです。

(Customer service is only available in case this product purchased in Japan and inquired from Japan domestic.)

●たのしいタカラトミーの情報はインターネットで [www.takaratomy.co.jp](http://www.takaratomy.co.jp)

© TOMY

### △ 注意(ちゅうい)

●この商品は対象年齢15才以上です。小さなお子様には絶対に与えないでください。●小さな部品があります。誤って飲み込むなど思わぬ事故の危険がありますので小さなお子様には絶対に与えないでください。●尖っている部品があります。取り扱いには十分注意してください。●付属の武器で人をつつく、たたく等の乱暴な遊びをしないでください。●ロボットの関節などに指をはさまないようにご注意ください。●ぶつけたり、振り回すなどの乱暴な遊びをしないでください。●可動部のスキマには指などを入れないでください。はさまれてケガをする恐れがあります。●この製品には小型の磁石が含まれます。磁石を飲み込んだ場合は、腸壁を超えてくっつき、深刻な感染症を起こす恐れがあります。万一、磁石を飲み込んだ場合にはすぐに医師の診察を受けてください。●プラスチック袋を頭から被ったり、顔を覆ったりしないでください。窒息する恐れがあります。●不測の事故の恐れがありますので、ご使用後は3才未満のお子様手の届かないところに保管してください。

〈使用上の注意〉○ご使用前に「取扱説明書(本書)」をよくお読みください。また読み終わった後は必ず保管しておいてください。○各パーツは無理に曲げたり、引っ張ったりしないでください。○ダイアクロン隊員の足裏にマグネットを使用してあります。テレビ、ゲーム機、時計、パソコン、磁気ディスク、携帯電話やデジタルカメラなどの磁気記録方式の製品には近づけないでください。磁気で機能異常が起こる場合があります。○本体を上から押し付けしないでください。本体が倒れたり、部品が外れたりする場合があります。○本体をディスプレイする時は、本体が倒れる恐れがありますので不安定な場所にディスプレイしたり、安定性の悪いポージングでディスプレイしないでください。○本体を持ち運ぶ際は取付けた部品等を持たず、本体をしっかり持って運んでください。○製品の仕様上、変形の動作を行うと彩色部が剥がれたり、色移りする場合があります。また変形時や部品のつけ外しの際に部品が白くなる事があります。予めご了承ください。○本製品を樹脂製の家具等の上に長時間置くと色が移ったり、貼り付いたりする場合があります。○包装材は開封後すぐに捨ててください。



TAKARA TOMY

対象年齢15才以上



TACTICAL MOVER  
タクティカルムーバー

HAWK VERSALTER  
<ORBITHOPTER UNIT> DARK VER.  
ホークヴァーサルター<オービソプターユニット>ダークVer.

取扱説明書

© TOMY ※写真、イラストと商品は異なる場合があります。

**TACTICAL MOVER****HAWK VERSALTER <ORBITHOPTER UNIT> DARK VER.**

ホークヴァーサルター&lt;オービホプターユニット&gt;ダークVer.

の度は、タカラトミー「ホークヴァーサルター<オービホプターユニット>ダーク Ver.」をお買い上げいただきまして、誠にありがとうございます。ご使用前に、この取扱説明書(本書)をよくお読みください。また、読み終わった後は必ず保管しておいてください。

**CONTENTS** セット内容

※本製品は一部組立にニッパーを使用します。  
※部品は番号を確かめ、ニッパーなどできれいに切り取ってください。

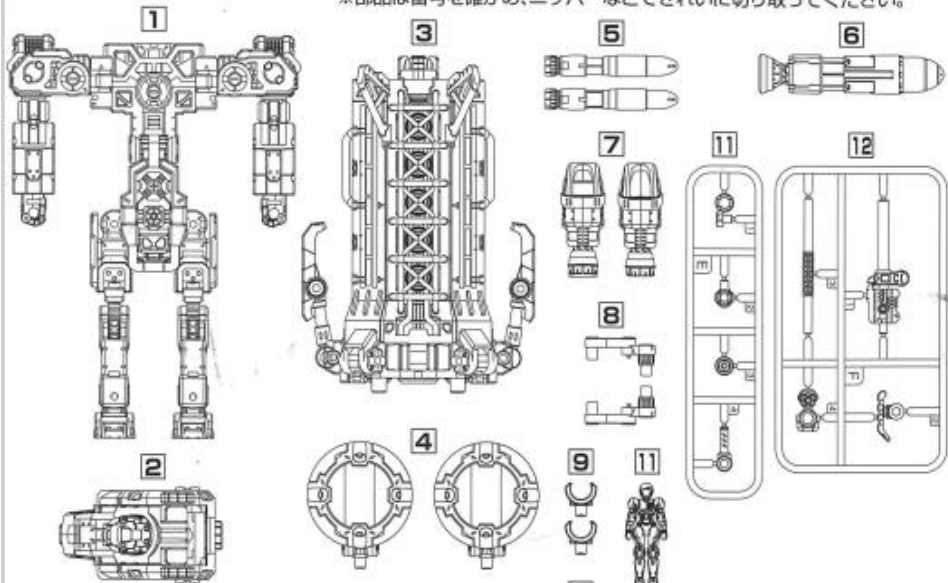

- |                 |                   |                   |
|-----------------|-------------------|-------------------|
| 1 本体 × 1        | 6 武器 B × 1        | 11 ランナーパーツ A × 1  |
| 2 ボレットモジュール × 1 | 7 スラスター × 2       | 12 ランナーパーツ B × 1  |
| 3 推進ユニット × 1    | 8 ジョイントパーツ A × 2  | 13 ダイアクロン女性隊員 × 1 |
| 4 シールド × 2      | 9 ジョイントパーツ B × 2  | ●シール × 1          |
| 5 武器 A × 2      | 10 ジョイントパーツ C × 1 | ●パンフレット × 1       |
|                 |                   | ●取扱説明書(本書) × 1    |

**SEAL** シールの貼り方

図の位置にシールを貼ることができます。  
右図の位置を参考にシールを貼ってください。

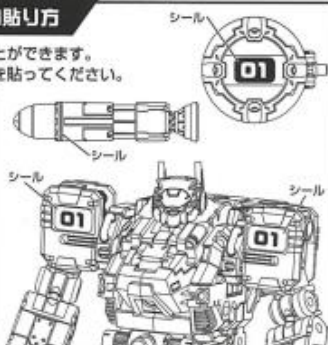
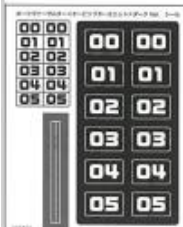
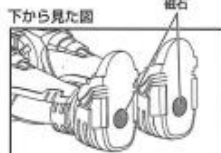
**DIA-NAUTS** ダイアクロン女性隊員

足に磁石が組み込まれています。  
磁石を利用して鉄板などの上に立たせることができます。

○印が関節部です。  
ポーズ中に関節部が外れることがあります。  
外れた場合は再セットしてください。

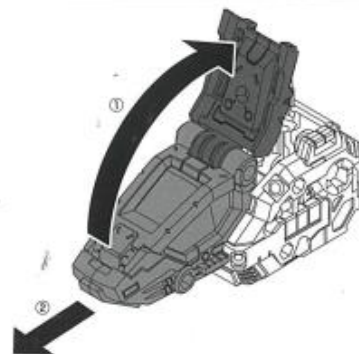
**TACTICAL BULLET CORE/HAWK TYPE** タクティカルボレットコア / ホークタイプ(ボレットモジュール)**1** ダイアクロン隊員の乗せ方

- ①図のパーツを開きます。  
②ノーズを引き出します。

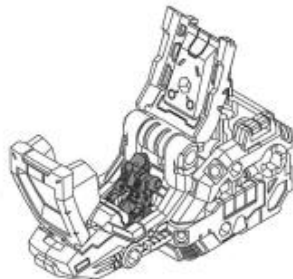
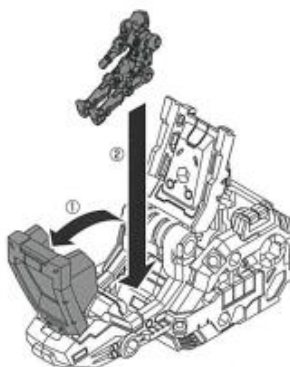
**2**

- ①コックピットハッチを開きます。  
②ダイアクロン隊員を乗せます。

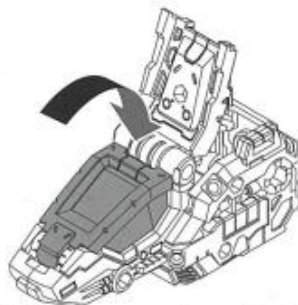
**3**

コックピットハッチを閉じます。

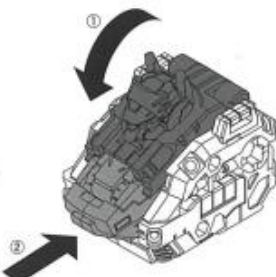
**4**

- ①図のパーツを閉じます。  
②ノーズを押し込みます。

# MANEUVER MODE 機動モードへの変形合体

1

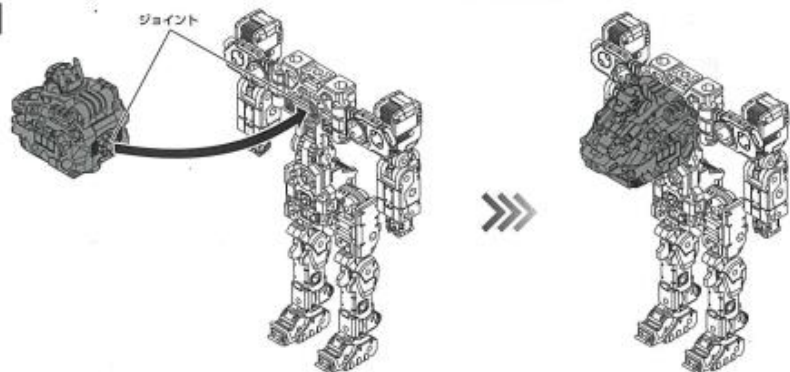

ペレットモジュールを本体にジョイントし、取り付けます。

2

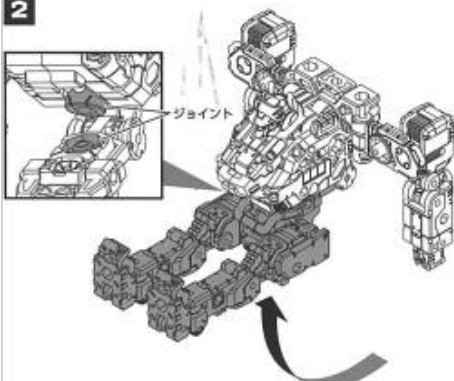

腰部を90度起こし、ジョイントで固定します。

3

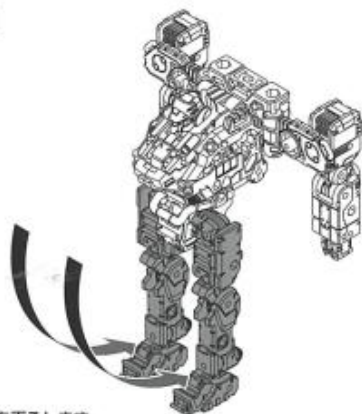

脚部を下ろします。

4

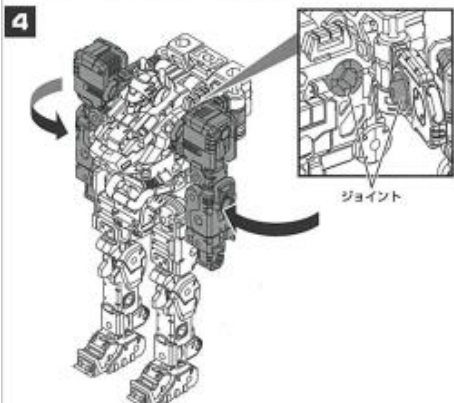

胸部を90度回転させ、ジョイントで固定します。

5

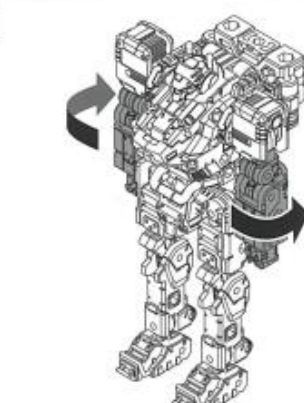

前胸を90度回転させます。

6

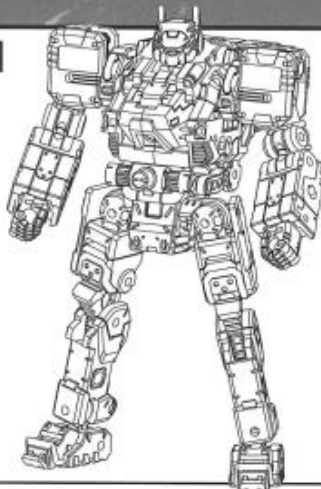

## スタビライズアンカーの展開

後ろから見た図

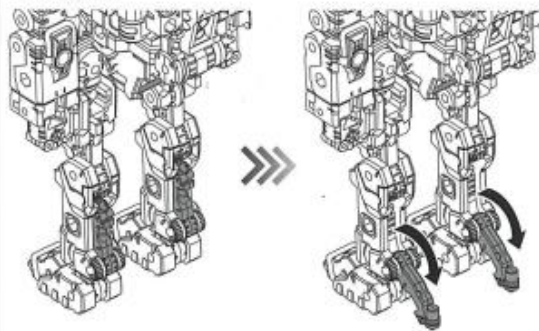

図のパーツを下ろします。

## マルチアサルトライフルの組み立て

### 武器ランナーパーツA・B

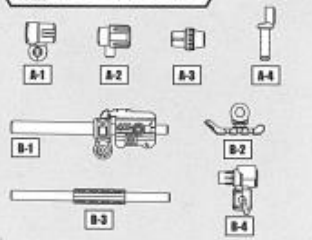

グリップを取り付けます。



図のパーツを取り付けます。

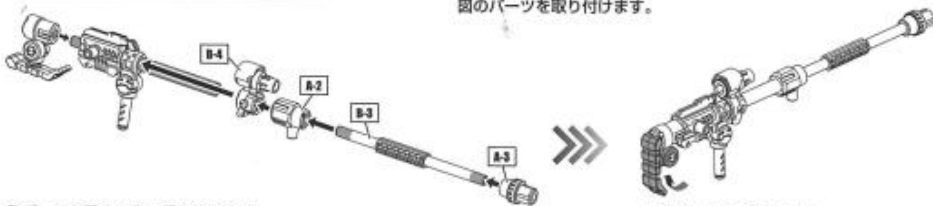

各パーツを図のように組み立てます。

図のパーツを起こします。

## マルチアサルトライフルの持たせ方

※左右同様に持たせる事ができます。

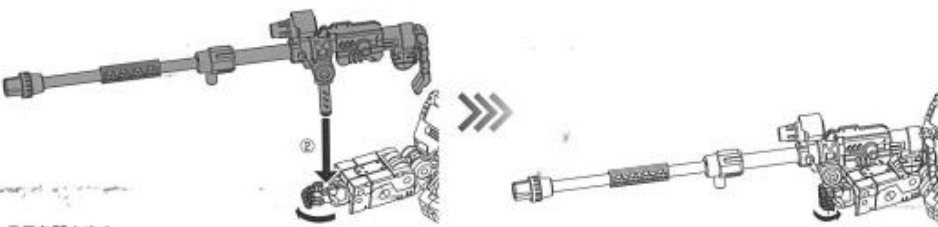

①拳を開きます。

②マルチアサルトライフルを持たせます。

拳を閉じます。

**スラスターの装備**

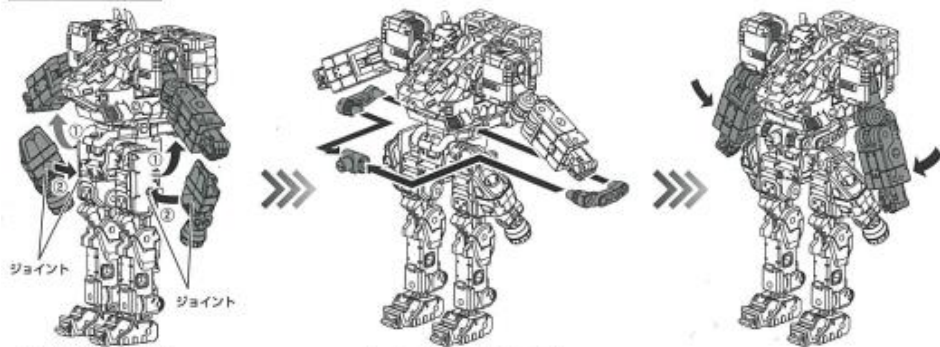

①胴部を持ち上げます。

②スラスターをジョイントに取り付けます。

ジョイントパーツA・Cを本体に

取り付けます。

前部を下ろします。

**シールドの装備**

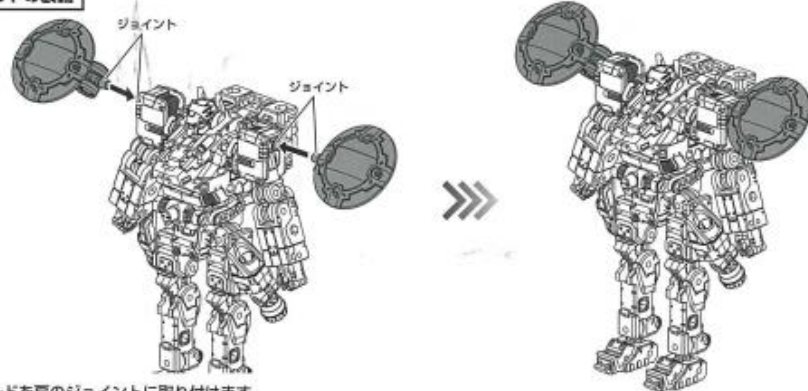

シールドを肩のジョイントに取り付けます。

**1 オービソプターユニットの組み立て**

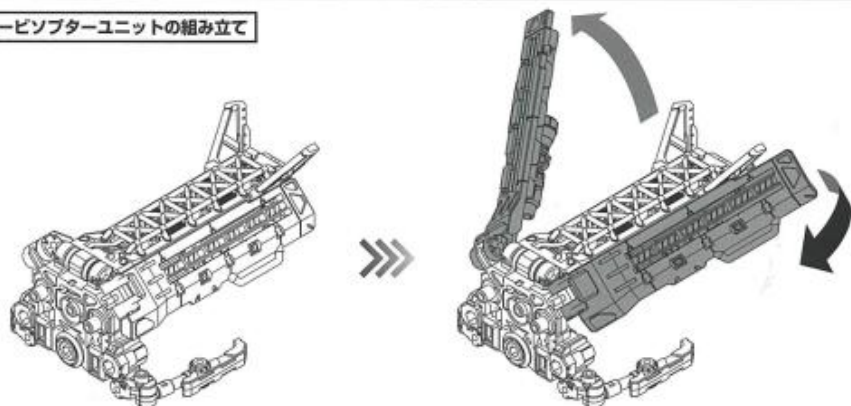

図のパーツを開きます。

**2 下から見た図**

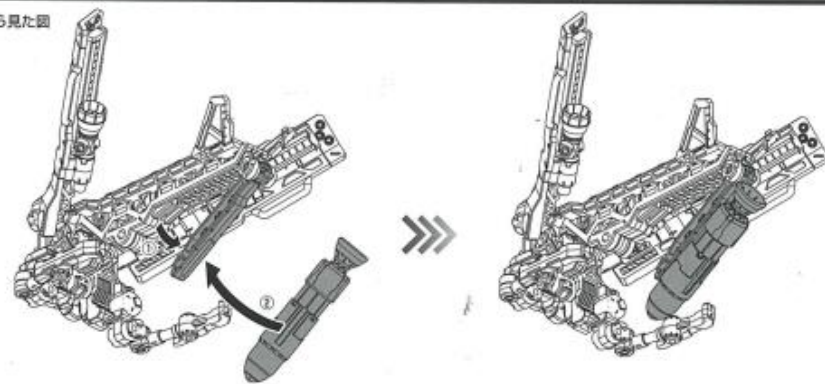

①図のパーツを下ろします。

②武器 B(FZ 超爆ミサイル/パワーブスター)を取り付けます。

**3**

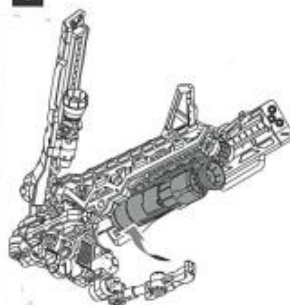

図のパーツを起こします。

**4**

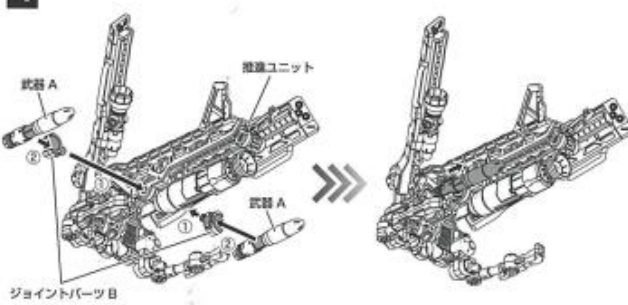

①ジョイントパーツBを推進ユニットに取り付けます。

②武器 AをジョイントパーツBに取り付けます。

武器 Aを図の位置までスライドさせます。

**1 オービソプターユニットの装備**

後ろから見た図

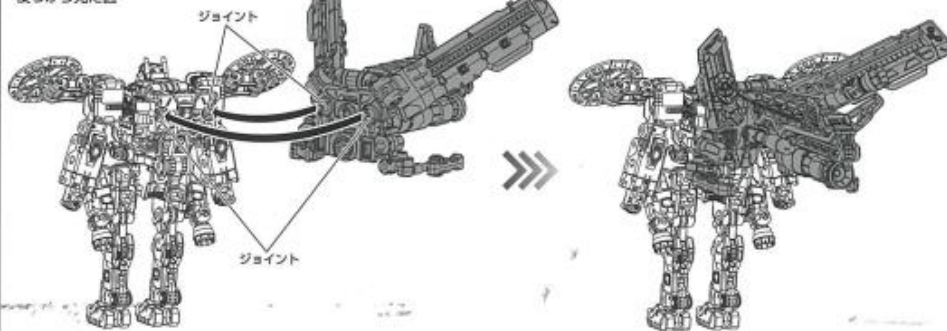

オービソプターユニットを本体背中にジョイントし、取り付けます。

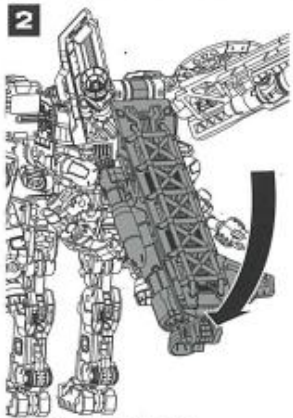

図のパーツを下ろします。

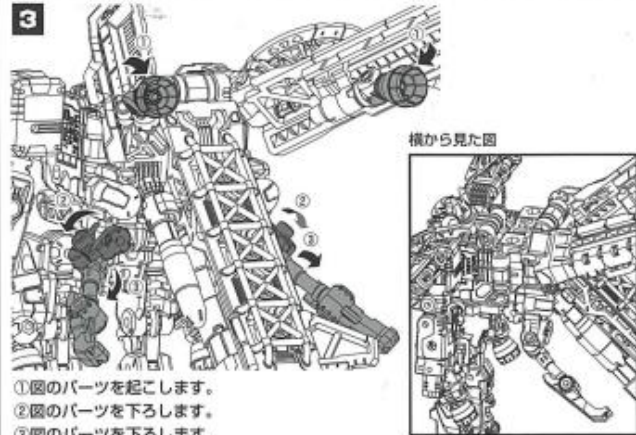

①図のパーツを起こします。  
②図のパーツを下ろします。  
③図のパーツを下ろします。

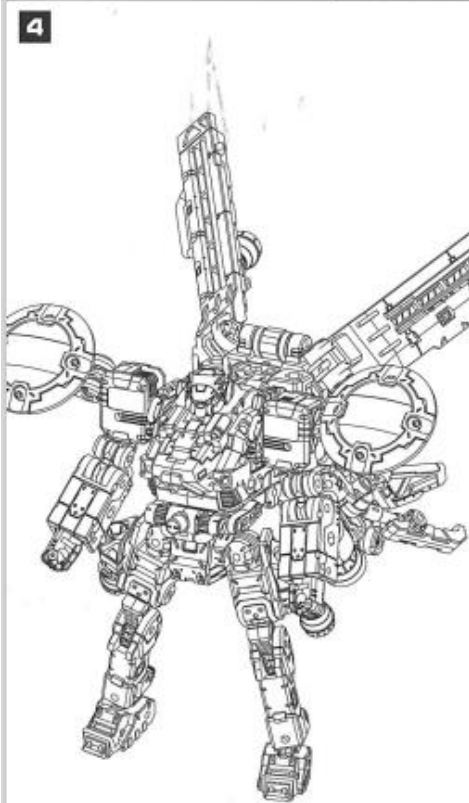

**機動モード完成**

**オービソプターユニットの展開**

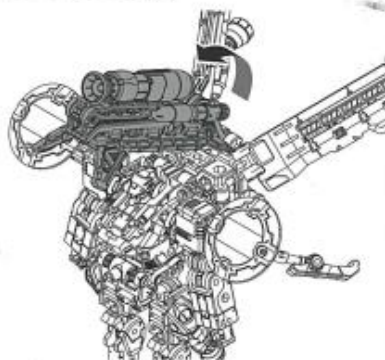

図のパーツを回転させます。

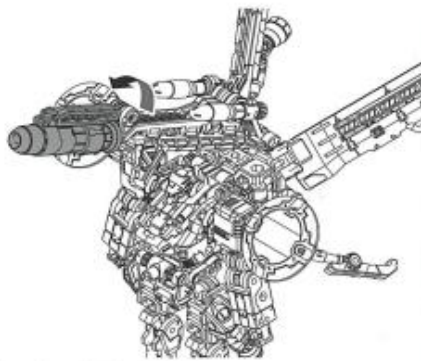

図のパーツを180度回転させます。

**MECH MODE A** メックモードAへの変形

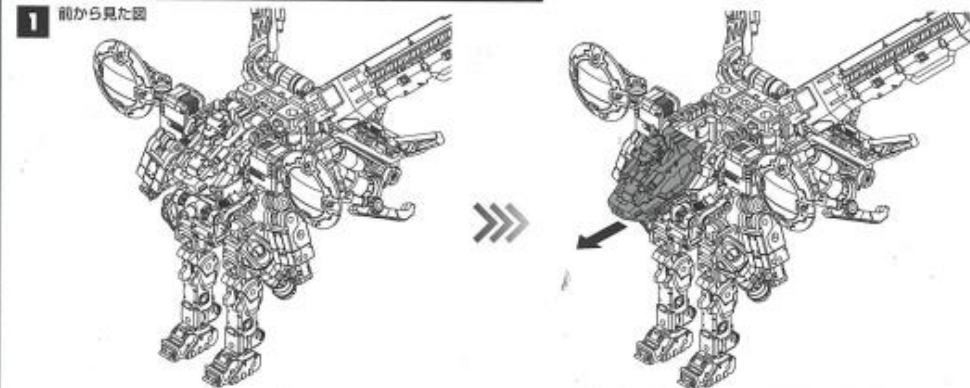

ポレットモジュールのノーズをスライドさせます。

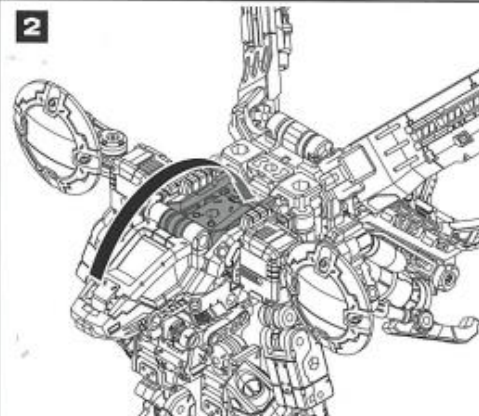

図のパーツを回転させます。

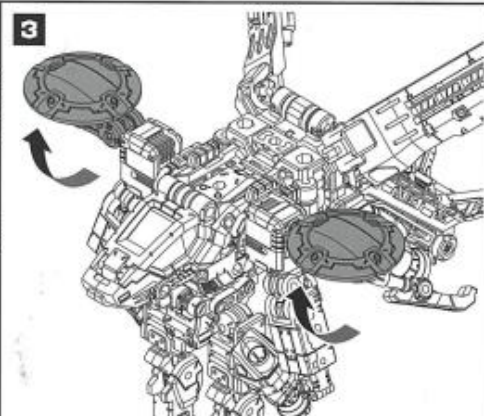

図のパーツを90度回転させます。



図のパネルを開きます。



拳を収納します。



図のパネルを閉じます。

7

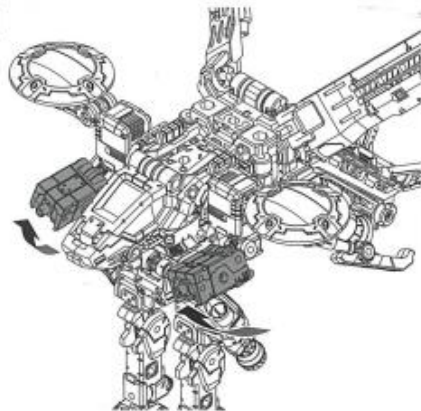

前腕を起こします。

8

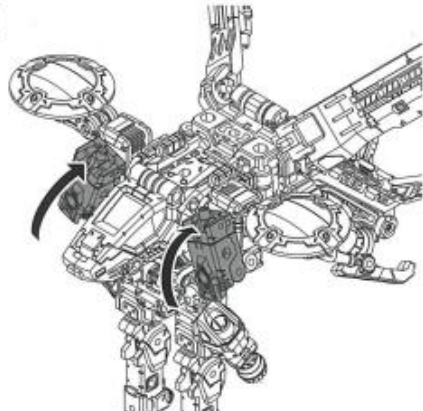

前腕を起こします。

9

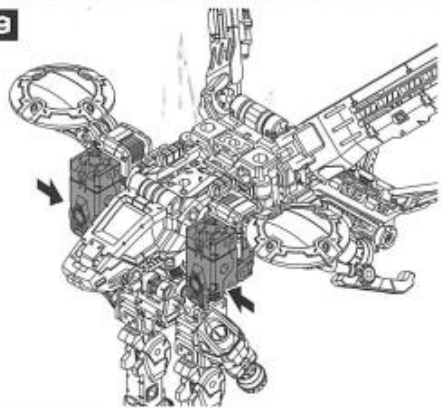

前腕を閉じます。

10

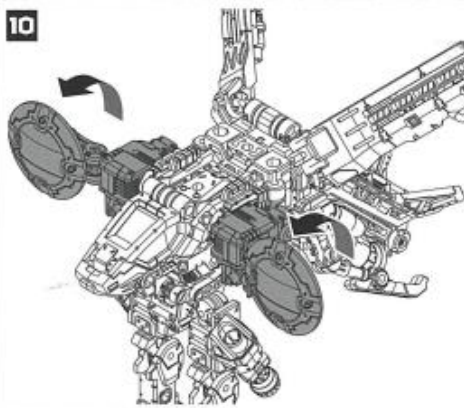

肩部を90度回転させます。

11

横から見た図

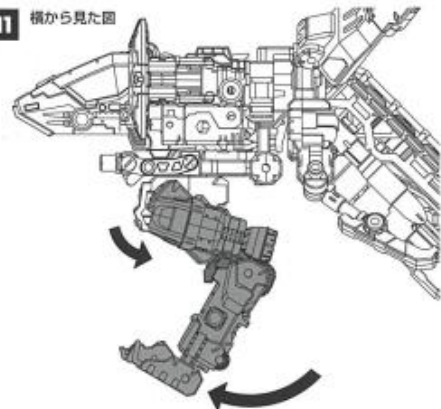

脚部を図のように変形させます。

12



①図のパーツを下ろします。  
②図のパーツを下ろします。

13

後ろから見た図

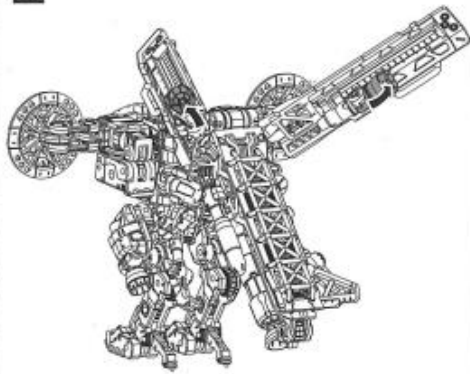

図のパーツを倒します。

14



図のパーツを回転させます。

15



図のパーツを回転させます。

16



図のパーツを回転させます。

17

前から見た図

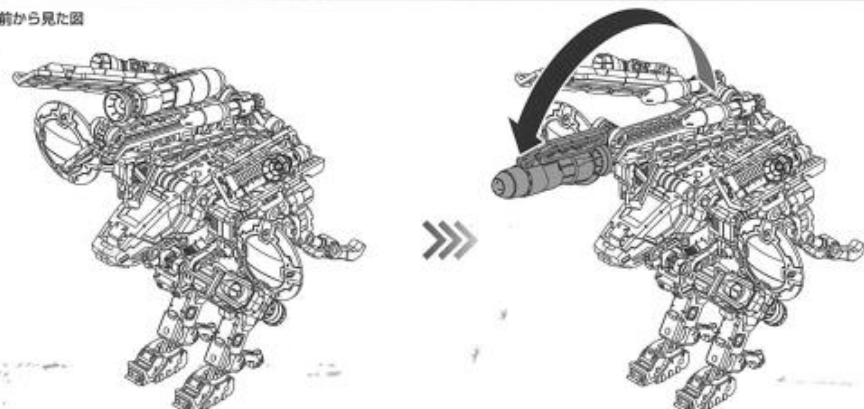

図のパーツを180度回転させます。

マルチアサルトライフルの装備

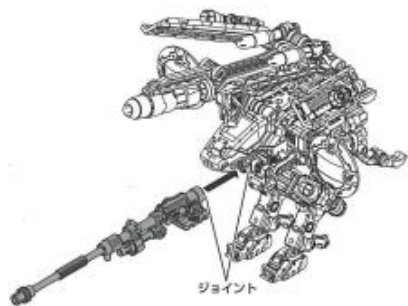

ジョイント



マルチアサルトライフルをジョイントし、取り付けます。

マルチアサルトライフルの装備準備

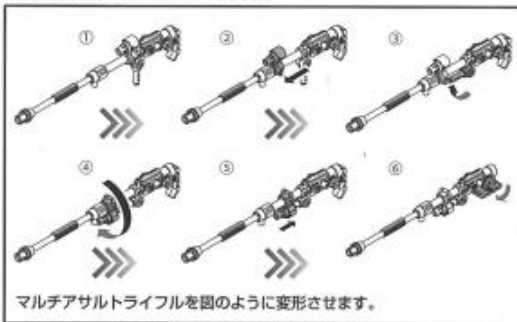

マルチアサルトライフルを図のように変形させます。

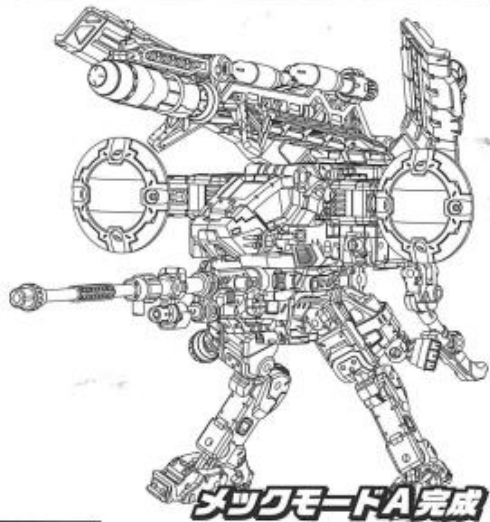

メックモードA完成

MECH MODE B メックモードBへの変形

1 横から見た図

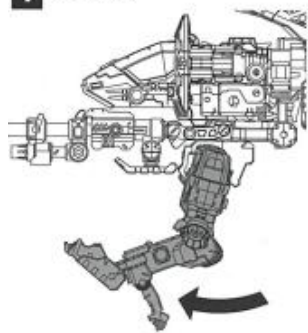

脚部を起こします。

2

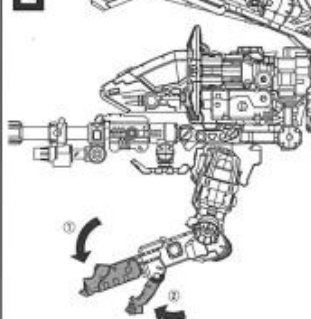

①図のパーツを回転させます。  
②図のパーツを回転させます。

3

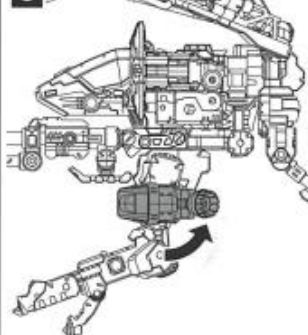

スラスターを回転させます。

4 後ろから見た図



ブースターユニットをスライドさせます。

5

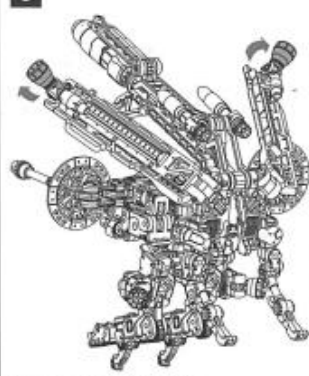

図のパーツを回転させます。

6



図のパーツを回転させます。

7 前から見た図

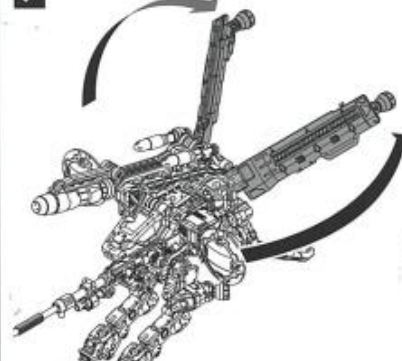

図のパーツを回転させます。

8

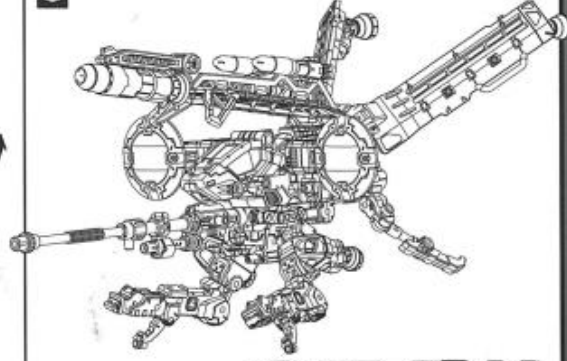

メックモードB完成

MACHINE MODE マシンモードへの変形

1 前から見た図

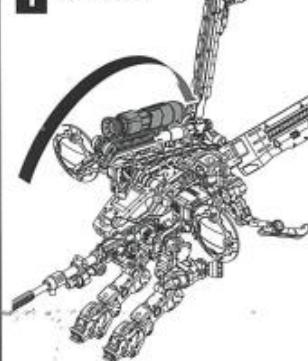

図のパーツを180度回転させます。

2



図のパーツを回転させます。

3

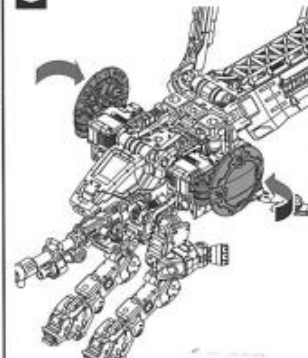

図のパーツを倒します。

4 横から見た図

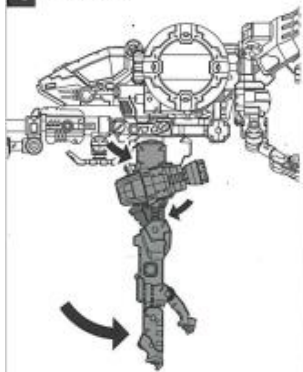

脚部を図のように調整します。

5

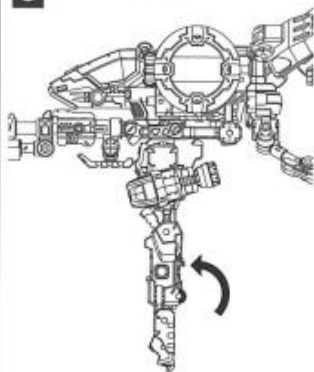

図のパーツを収納します。

6

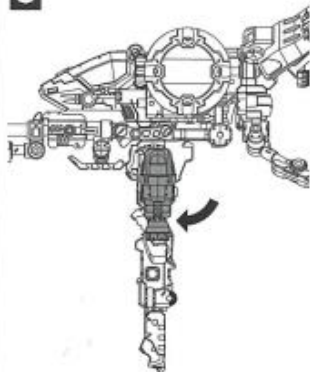

スラスターを回転させます。

7

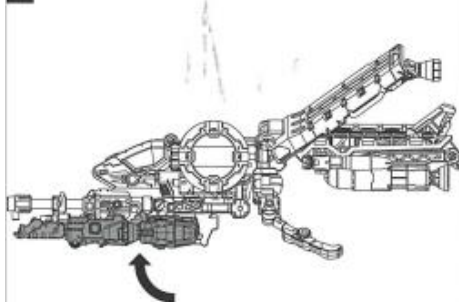

脚部を90度回転させます。

8

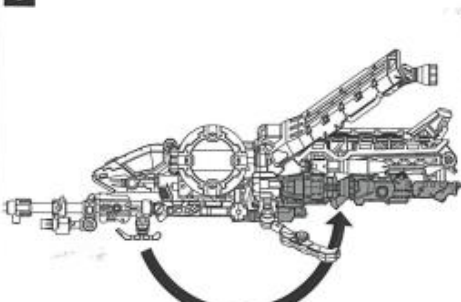

図のパーツを180度回転させます。

9 後ろから見た図

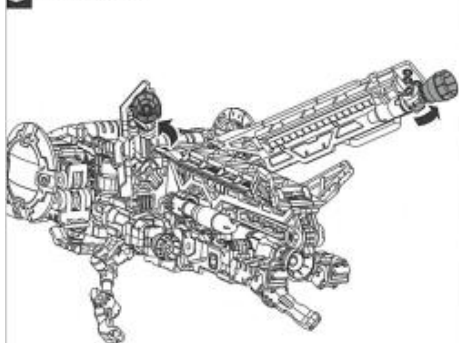

図のパーツを回転させます。

10

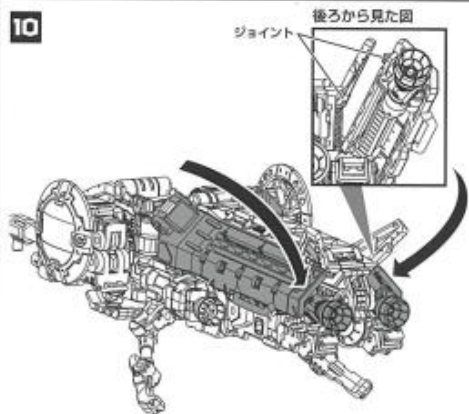

図のパーツを閉じ、ジョイントで固定します。

11

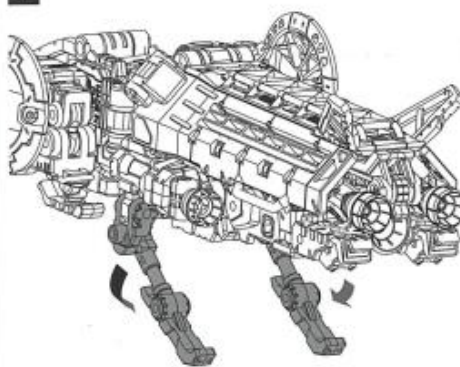

図のパーツを回転させます。

12

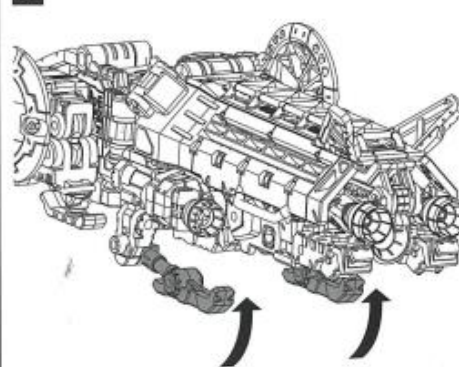

図のパーツを起こします。

13

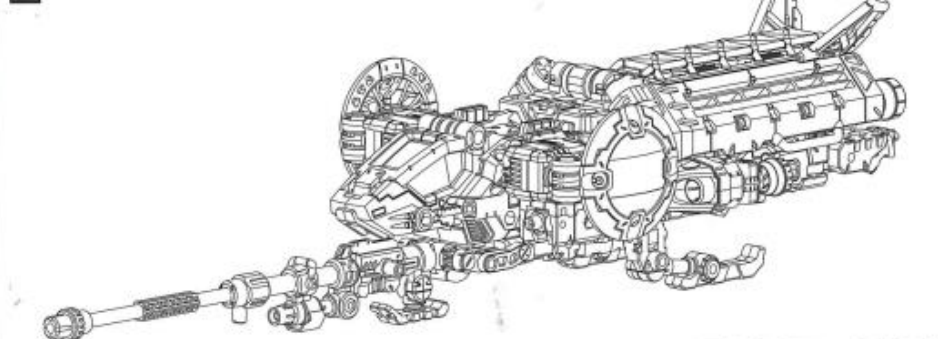

**マシンモード完成**

## HAWK MODULAR MODE ホークモジュラーモードへの変形

1

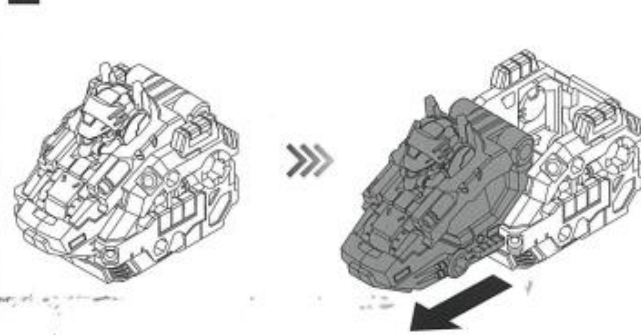

ノーズを引き出します。

2

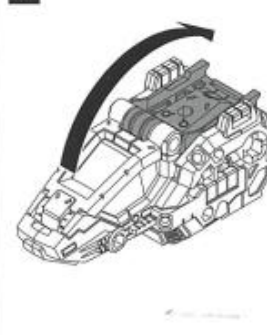

図のパーツを回転させます。



3 「オービンスターユニットの組み立て」手順④の状態から始めます。

前から見た図

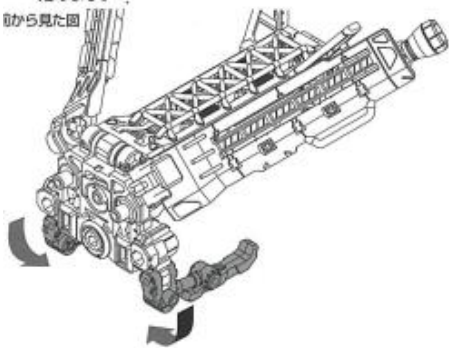

図のパーツを回転させます。

5

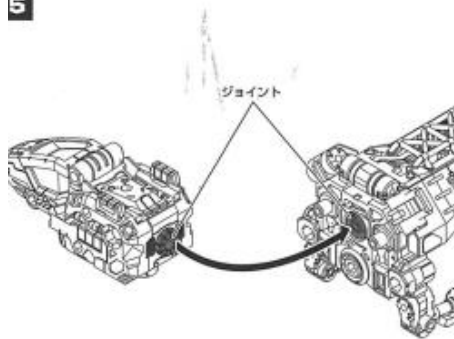

レッドモジュールを推進ユニットにジョイントし、取り付けます。

7

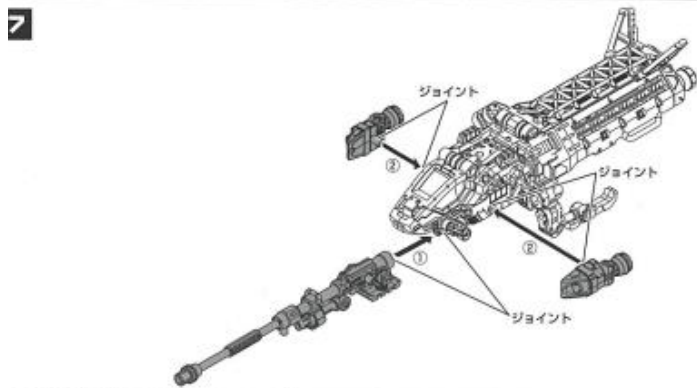

①マルチアサルトライフルをジョイントパーツCにジョイントし、取り付けます。  
②スラスターをレッドモジュールにジョイントし、取り付けます。

4

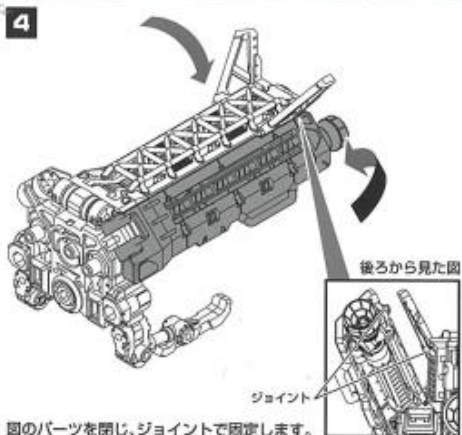

図のパーツを閉じ、ジョイントで固定します。

6

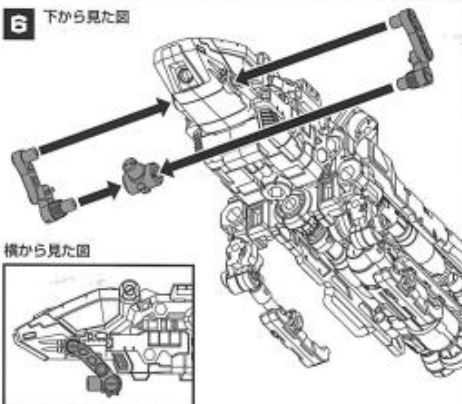

ジョイントパーツA・Cをレッドモジュールに取り付けます。

8

シールドの装備準備

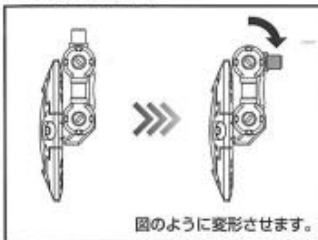

図のように変形させます。

シールドを変形させ、ボレットモジュールにジョイントし、取り付けます。

9

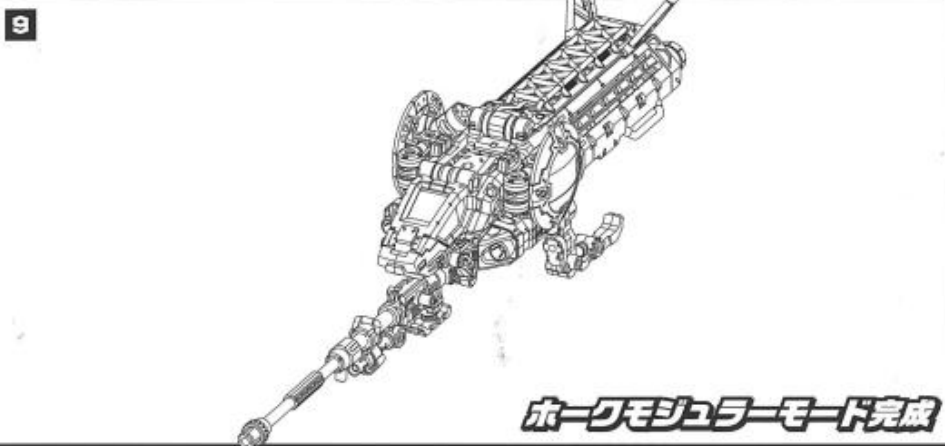

**ホークモジュールモード完成**

1 **タクティカルキャリア(別売)への格納(ホークヴァーサルター)**

ホークヴァーサルターの格納準備 「機動モードへの変形合体」手順①の状態から始めます。

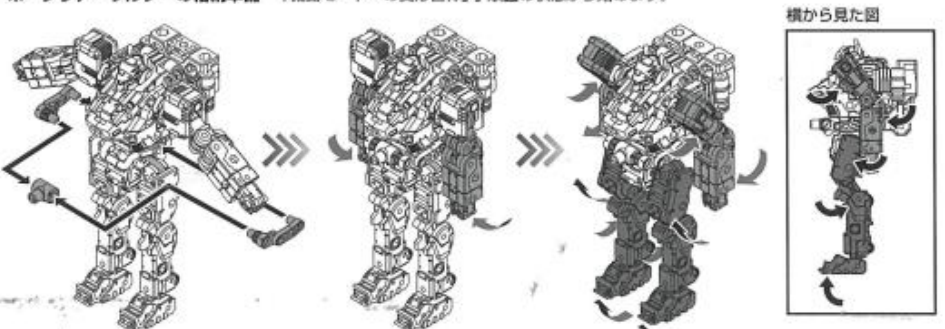

ジョイントパーツA・Cを取り付けます。

腕部を下ろします。

各パーツを図のように調整します。

2

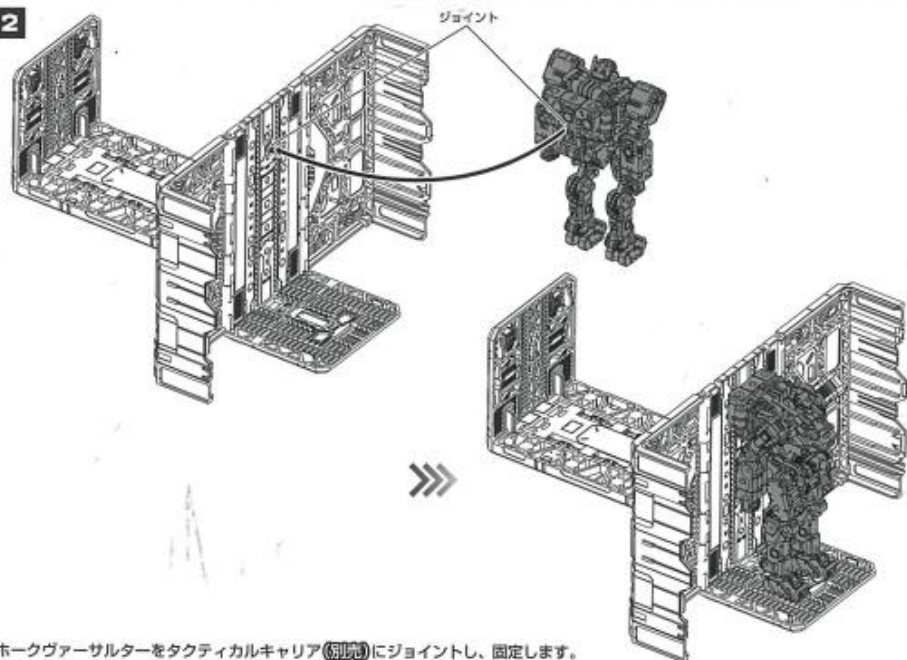

ホークヴァーサルターをタクティカルキャリア(別売)にジョイントし、固定します。

### タクティカルキャリア(別売)への格納(推進ユニット)

推進ユニットの格納準備

「ホークモジュラーモードへの変形」  
手順④の状態から始めます。

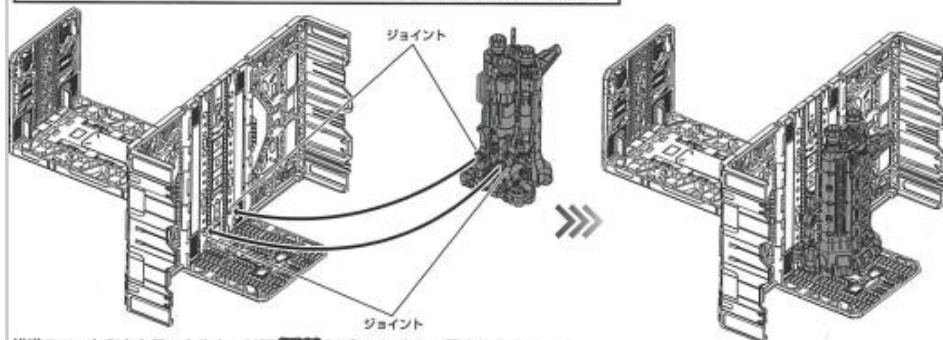

推進ユニットをタクティカルキャリア(別売)にジョイントし、固定します。

### タクティカルキャリア(別売)への格納(マルチアサルトライフル/スラスター)

マルチアサルトライフルの格納準備



マルチアサルトライフルを図のように分解し、  
変形させます。

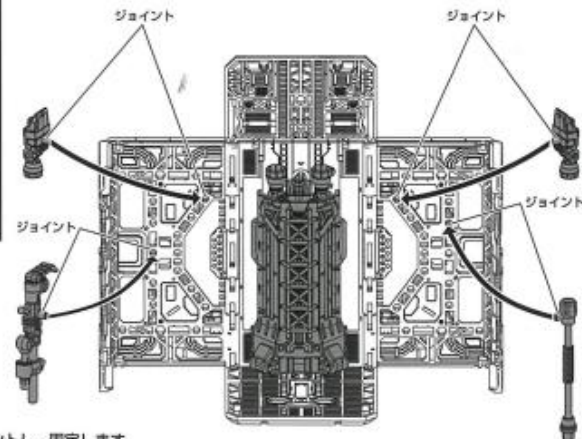

各パーツをタクティカルキャリア(別売)にジョイントし、固定します。

### タクティカルキャリア(別売)への格納(シールド)

シールドの格納準備

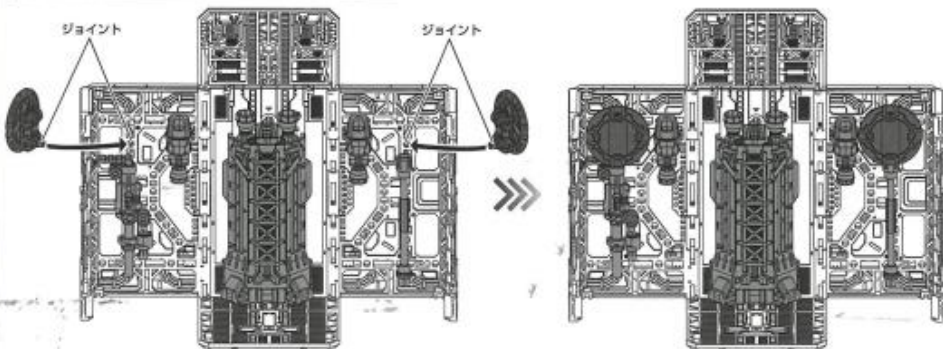
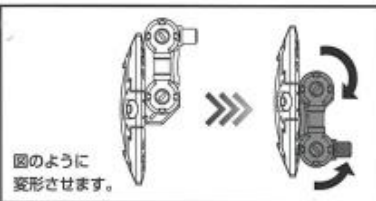

シールドをタクティカルキャリア(別売)にジョイントし、固定します。