

13

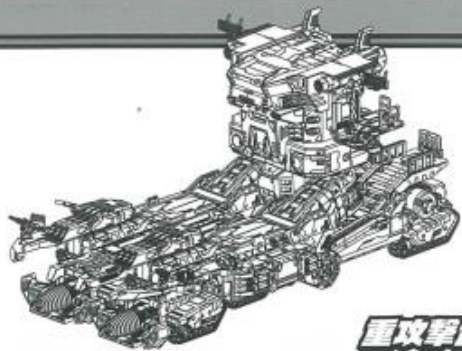

重攻撃武装モード完成

## HEAVY BIPOD MECH MODE [GRB LOWER-SECTION] 二脚型重機動マシンモード

1



甲板ユニットA・Bと武器を取り付けた状態から始めます。

後ろから見た図

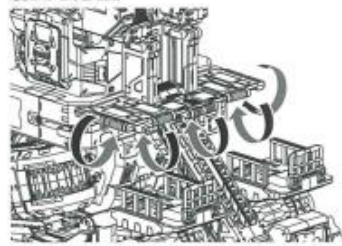

図のパーツを回転させます。

2

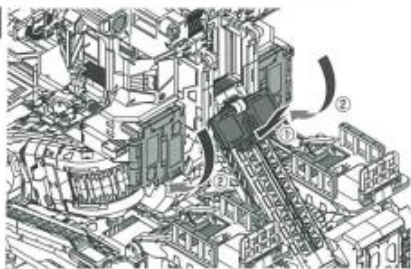
①リフトデッキを倒します。  
②船橋デッキを倒します。

3

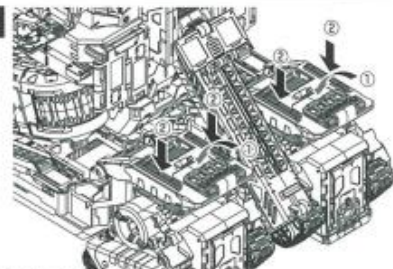
①図のパーツを倒します。  
②図のパーツを押し込みます。

4



ジョイント

前から見た図

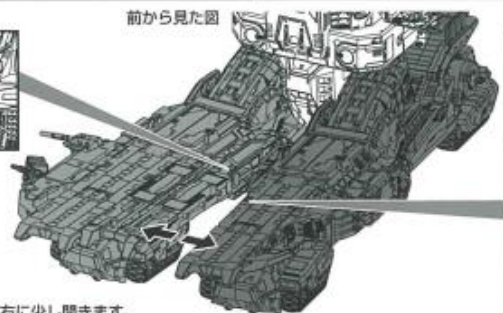

ジョイントを外し、本体を左右に少し開きます。

ジョイント図

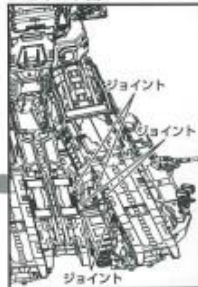

ジョイント

5

前から見た図

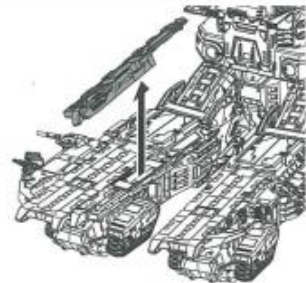
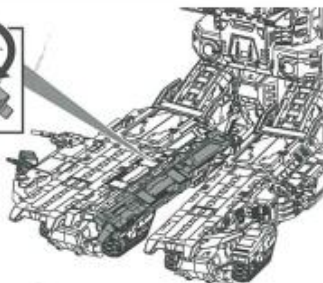
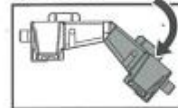

甲板ユニットAの片側を図のように斜めにして、取り外します。

6

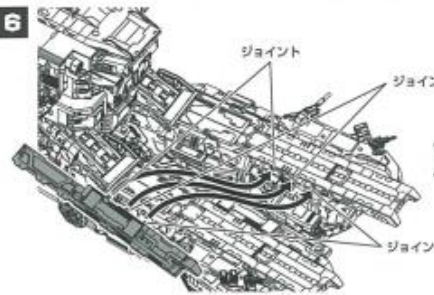

ジョイント

ジョイント

ジョイント

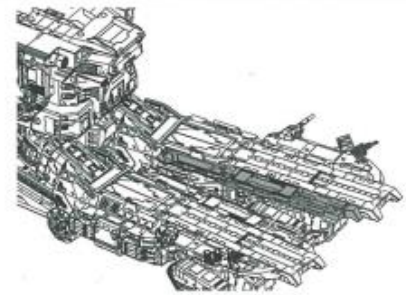

取り外した甲板ユニットAを、図のように本体にジョイントし、取り付けます。

7

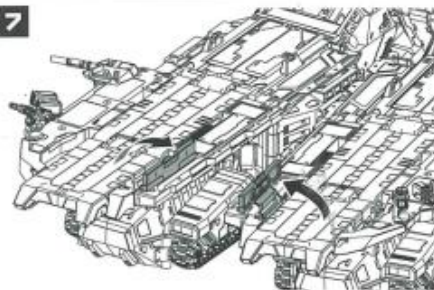

図のパーツを起こします。

8

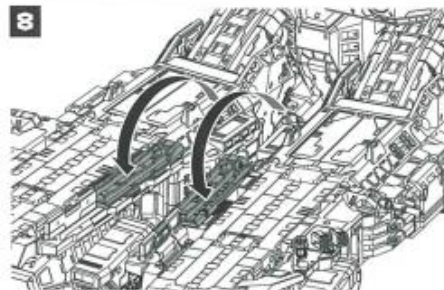

図のパーツを回転させます。

9

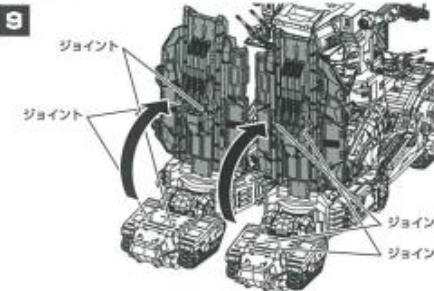

ジョイント

ジョイント

ジョイント

ジョイント

ジョイントを外し、図のパーツを起こします。

10

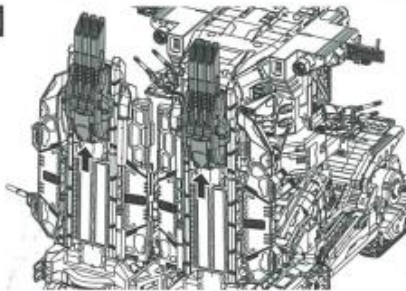

図のパーツをスライドさせます。



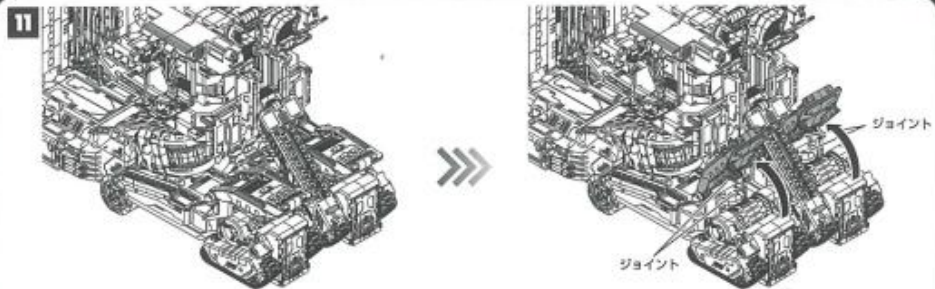

ジョイントを外し、図のパーツを起こします。

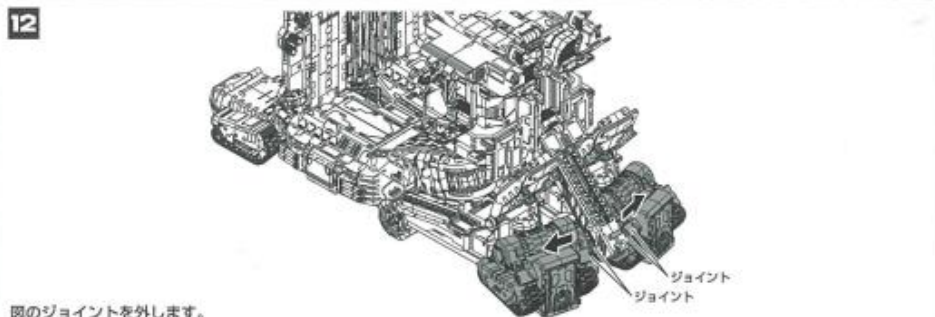

図のジョイントを外します。

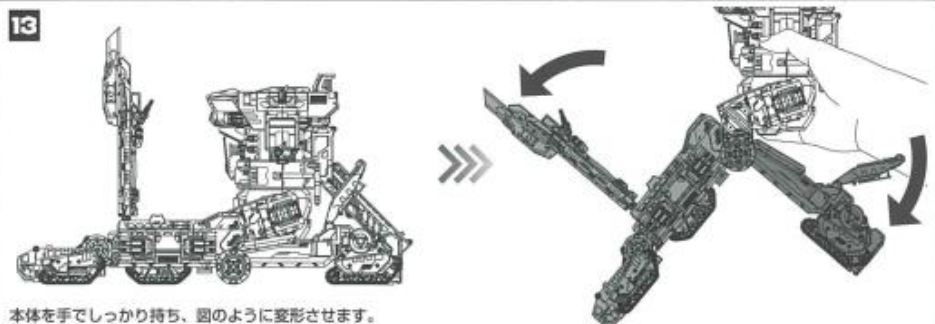

本体を手でしっかり持ち、図のように変形させます。

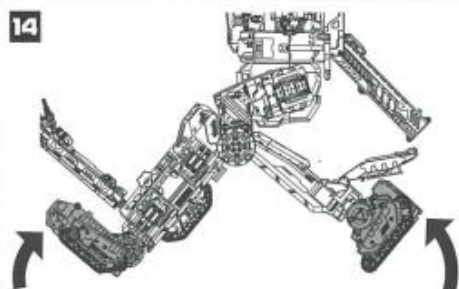

図のパーツを回転させます。

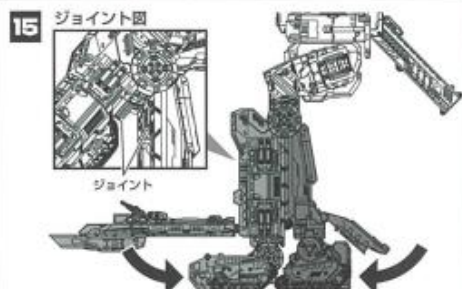

股部とふくらはぎ部を倒し、ジョイントで固定します。

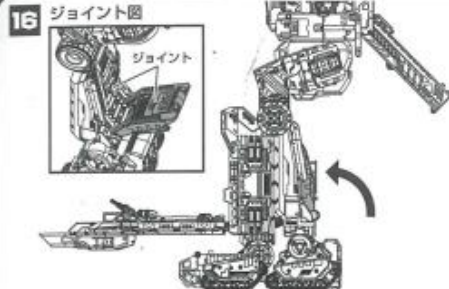

図のパーツを閉じ、ジョイントで固定します。

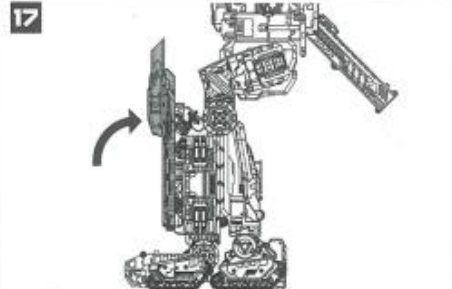

図のパーツを閉じます。

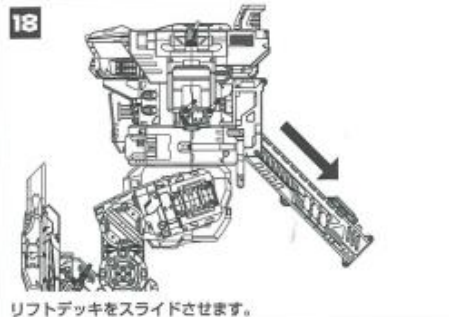

リフトデッキをスライドさせます。

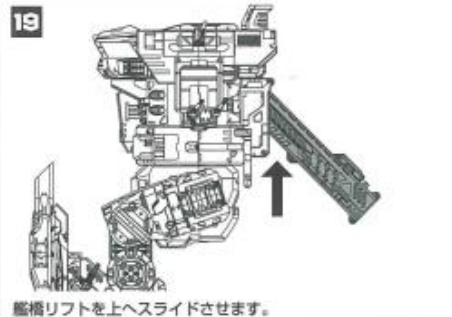

艦橋リフトを上へスライドさせます。

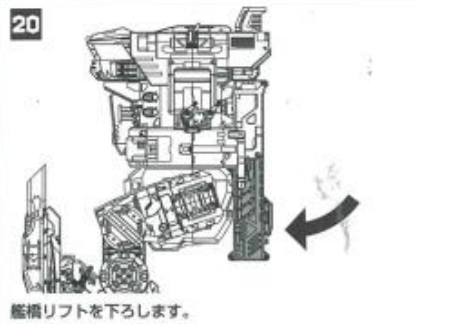

艦橋リフトを下ろします。



本体を手でしっかり持ち、図のパーツを倒します。

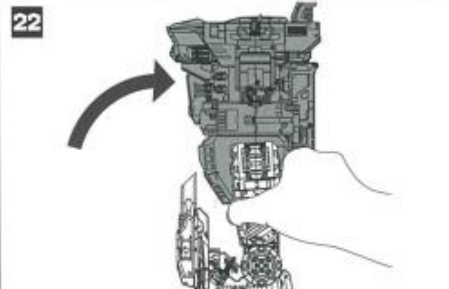

本体を手でしっかり持ち、図のパーツを起こします。

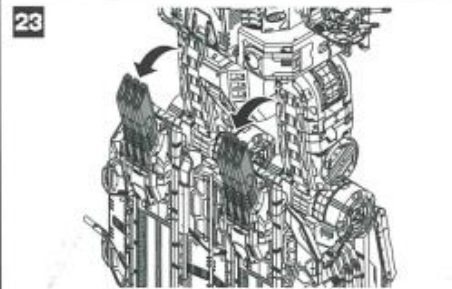

三連式主砲の砲身を傾けます。



24

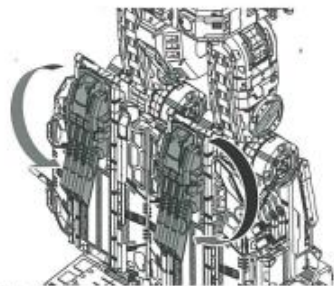

三連式主砲を180度回転させます。

25

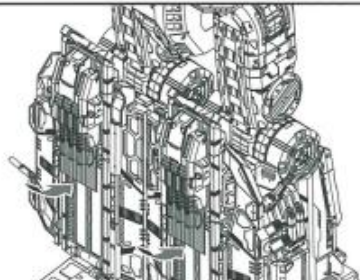

三連式主砲の砲身を下ろし、ジョイントで固定します。

26

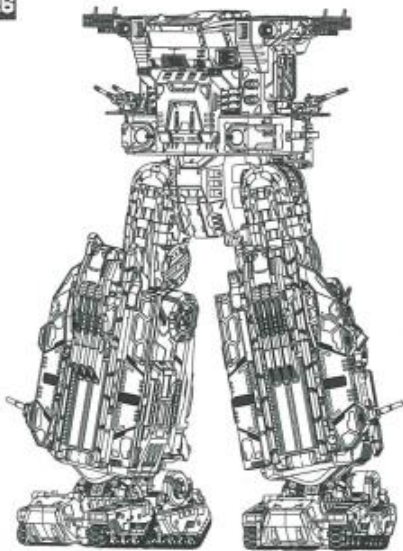

**二脚型重機動マシンモード完成**

**DA-65 BATTLE CONVOY V-MAX [BATTLE MOTHERSHIP RHINO GRANDER]**

DA-65 バトルコンボイ V-MAX<戦艦母艦ライノグラندر>モード(別売)への接続

1

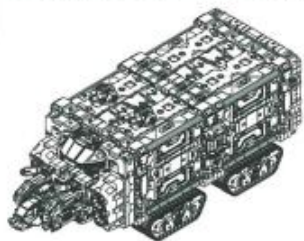

①図のパーツを起こします。②武器を取り外します。

2

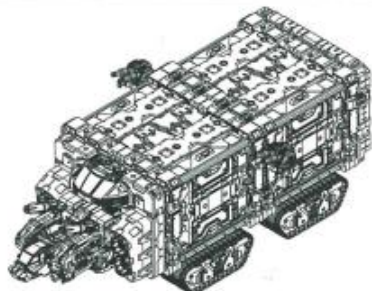
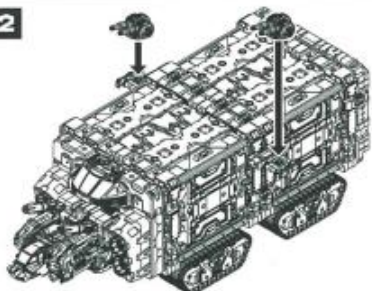

取り外した武器を図のジョイントに取り付けます。

3

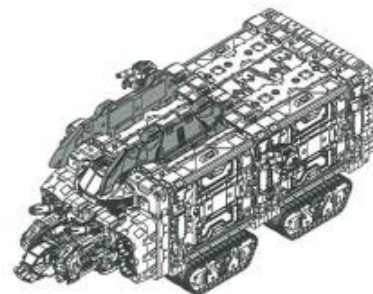

甲板ユニットB(左右)を図のジョイントに取り付けます。

4

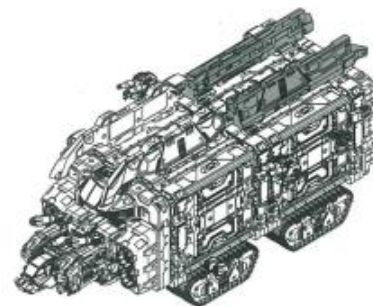

甲板ユニットA(左右)を図のジョイントに取り付けます。

5

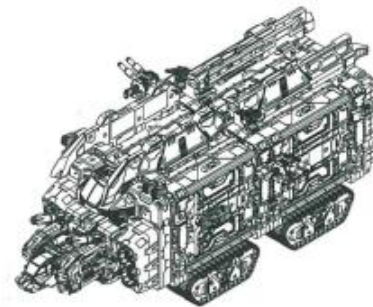
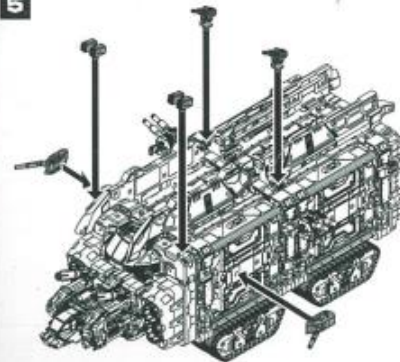

武器A・B・Cをそれぞれ図のジョイントに取り付けます。