



株式会社 タカラトミー

〒124-8511 東京都葛飾区立石 7-9-10

タカラトミーでは「子どもたちに安全で楽しいおもちゃと夢を」を第一に考えております。そのため、常に製品に対し研究、改良を行っており、お買い上げ時期によって同一製品の中にも多少異なるものや、パッケージの写真やイラストなどと異なる場合がございますがご了承ください。製品につきましては、万全の注意をはらって製造に当たっておりますが、万一お気付きの点がございましたら下記までご連絡ください。

■ タカラトミーグループ お客様相談室 おかけ間違いのないようご注意ください

製品の修理などについては下記お客様相談室までお問い合わせください

0570-041031

電話受付時間 10～17時
月曜日～金曜日（土日・夜日を除く）

タカラトミーサポート 検索



本製品のお客様サポートは日本国内でのご購入かつ日本国内からのお問い合わせに限ります。

(Customer service is only available in case this product purchased in Japan and inquired from Japan domestic.)

●たのしいタカラトミーの情報はインターネットで www.takaratomy.co.jp

© TOMY

⚠ 注意(ちゅうい)

●この商品は対象年齢15才以上です。小さなお子様には絶対に与えないでください。●小さな部品があります。誤って飲み込むなど思わぬ事故の危険がありますので小さなお子様には絶対に与えないでください。●尖っている部品があります。取り扱いには十分注意してください。●付属の武器で人をつつく、たたく等の乱暴な遊びをしないでください。●ロボットの関節などに指をはさまないようにご注意ください。●ぶつけたり、振り回すなどの乱暴な遊びをしないでください。●可動部のスキマには指などを入れないでください。はさまれてケガをする恐れがあります。●この製品には小型の磁石が含まれます。磁石を飲み込んだ場合は、腸壁を超えてくっつき、深刻な感染症を起こす恐れがあります。万一、磁石を飲み込んだ場合にはすぐに医師の診察を受けてください。●プラスチック袋を頭から被ったり、顔を覆ったりしないでください。窒息する恐れがあります。●不測の事故の恐れがありますので、ご使用後は3才未満のお子様の手の届かないところに保管してください。

〈使用上の注意〉○ご使用前に「取扱説明書(本書)」をよくお読みください。また読み終わった後は必ず保管しておいてください。○各パーツは無理に曲げたり、引っ張ったりしないでください。○ダイアクロン隊員の足裏にマグネットを使用してあります。テレビ、ゲーム機、時計、パソコン、磁気ディスク、携帯電話やデジタルカメラなどの磁気記録方式の製品には近づけないでください。磁気で機能異常が起こる場合があります。○本体を上から押し付けしないでください。本体が倒れたり、部品が外れたりする場合があります。○本体をディスプレイする時は、本体が倒れる恐れがありますので不安定な場所にディスプレイしたり、安定性の悪いポージングでディスプレイしないでください。○本体を持ち運ぶ際は取り付けた部品等を持たず、本体をしっかり持って運んでください。○製品の仕様上、変形の動作を行うと彩色部が剥がれたり、色移りする場合があります。また変形時や部品のつけ外しの際に部品が白くなる事があります。予めご了承ください。○本製品を樹脂製の家具等の上に長時間置くと色が移ったり、貼り付いたりする場合があります。○包装材は開封後すぐに捨ててください。



TAKARA
TOMY

対象年齢 15才以上



DA-99
グランドタイオン強化ユニットB：砲撃/機師装備セット

取扱説明書

※DA-65 バトルコンボイV-MAXとDA-95 ロボットベース：陸上機動戦艦<グランドタイオン>は別売です。
© TOMY ※写真、イラストと商品は異なる場合があります。

この度は、タカラトミー「ダイアクロン DA-99 グランドダイオン強化ユニット B:衝角/拡張甲板セット」をお買い上げいただきまして、誠にありがとうございます。ご使用前に、この取扱説明書(本書)をよくお読みください。また、読み終わった後は必ず保管しておいてください。

CONTENTS セット内容

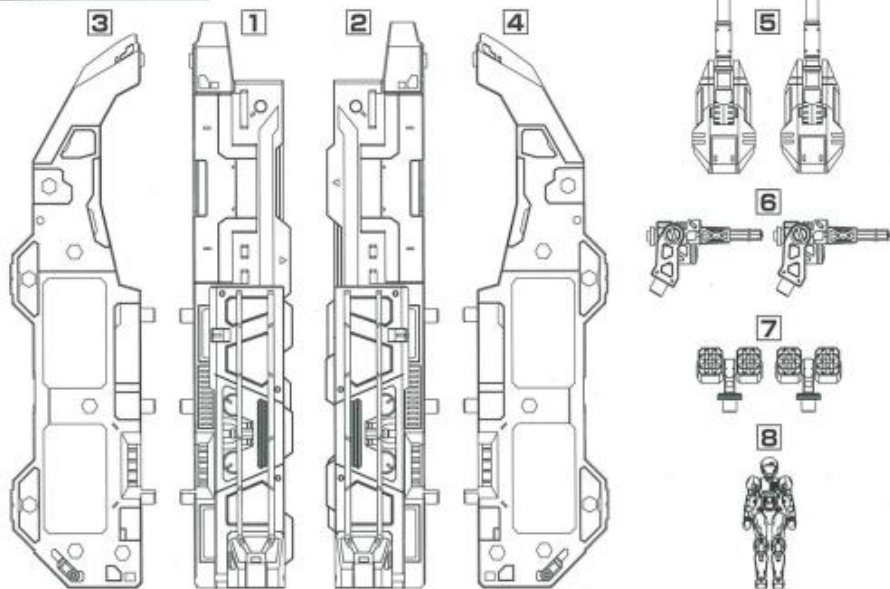

- | | | |
|----------------|----------------|--------------|
| 1 甲板ユニットA(左)×1 | 5 武器A×2 | ●スチールシート×1 |
| 2 甲板ユニットA(右)×1 | 6 武器B×2 | ●パンフレット×1 |
| 3 甲板ユニットB(左)×1 | 7 武器C×2 | ●取扱説明書(本書)×1 |
| 4 甲板ユニットB(右)×1 | 8 ダイアクロン女性随員×1 | |

STEEL SHEET スチールシートの貼り方



DIA-NAUTS ダイアクロン女性随員

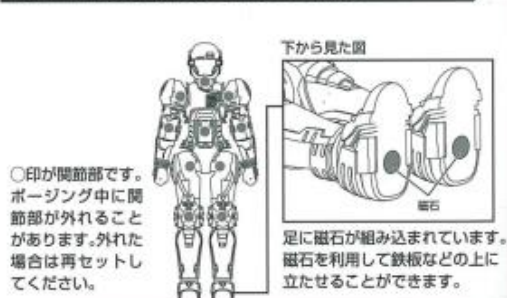

甲板ユニットA(左右)(中央甲板)の組み立て

1 ※左右同様に变形させます。



2

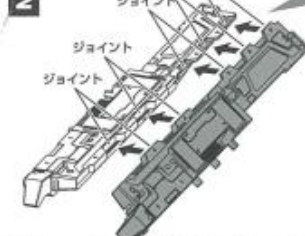

前から見た図



図のパーツを開きます。

甲板ユニットA(左右)を図のように斜めにした状態からジョイントし、取り付けます。

甲板ユニットB(左右)の取り付け

※DA-95 ロボットベース:陸上機動戦艦<グランドダイオン>は別冊です。

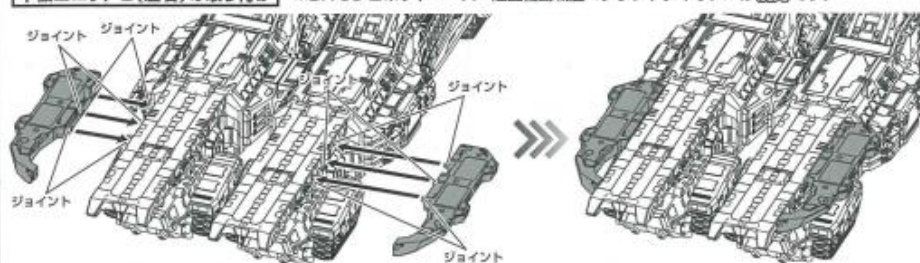

甲板ユニットB(左右)を本体にジョイントし、取り付けます。

甲板ユニットA(中央甲板)の取り付け

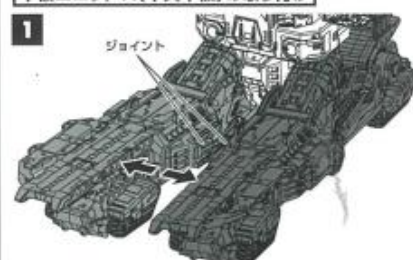

ジョイントを外し、本体を少し開きます。

2

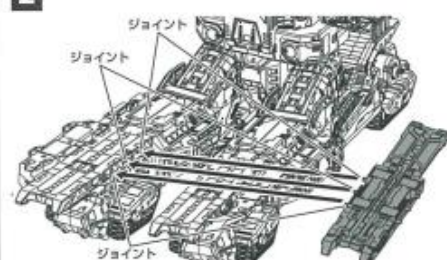

甲板ユニットA(中央甲板)を図のジョイントに取り付けます。

3

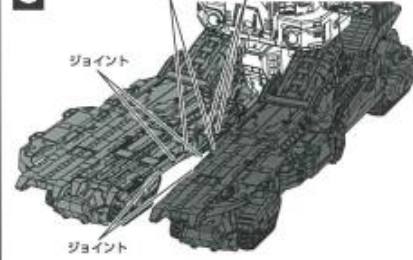

本体を閉じ、ジョイントで固定します。

武器 A・B・C の装備

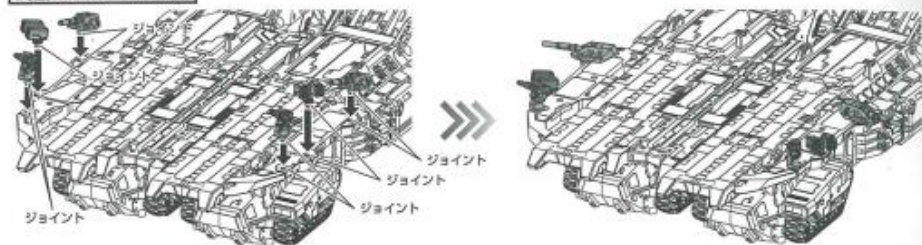

武器 A・B・C をそれぞれ図のジョイントに取り付けます。

HEAVY ATTACK MODE 重攻撃武装モード

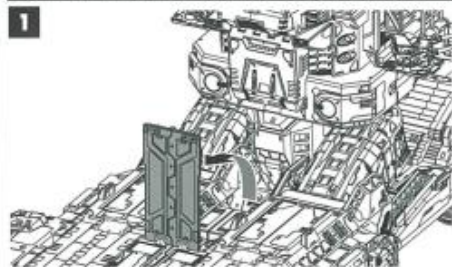

図のパネルを起こします。

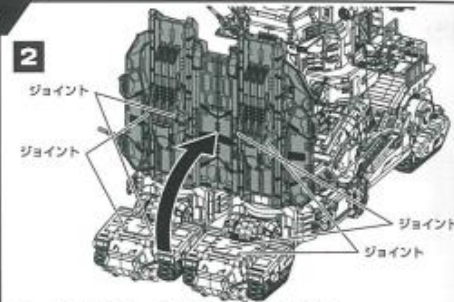

ジョイントを外し、図のパーツを起こします。

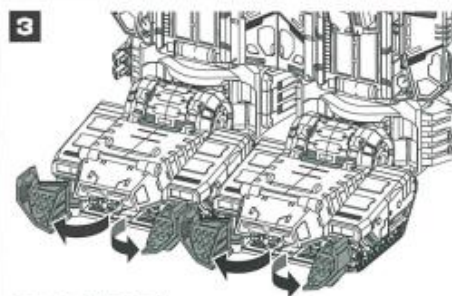

図のパーツを開きます。

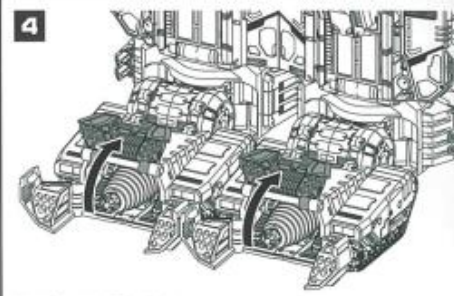

図のパーツを開きます。

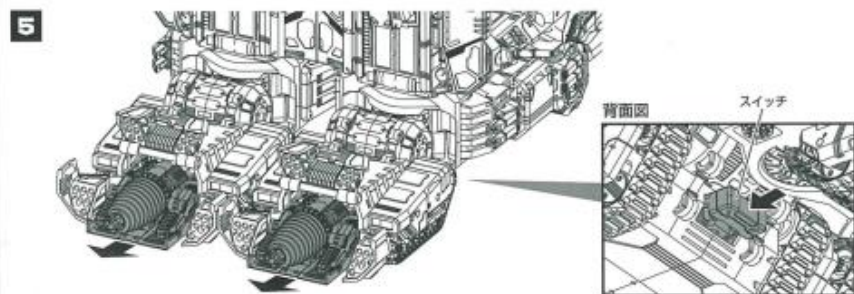

背面にあるスイッチを押し、格納トレイを引き出します。

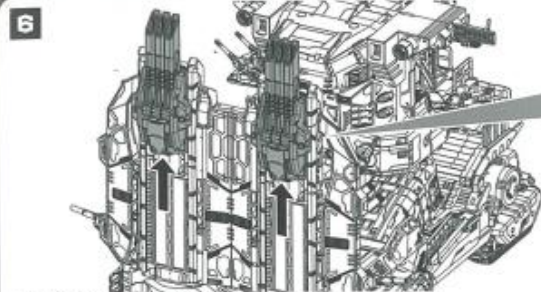

三連式主砲を図の位置までスライドさせます。

拡大図

変形前に三連式主砲を図の位置までスライドさせてください。

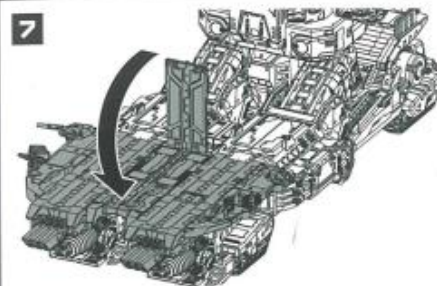

図のパーツを倒します。

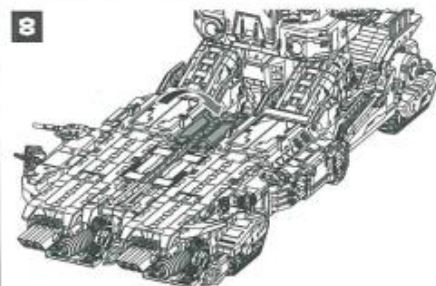

図のパーツを倒します。

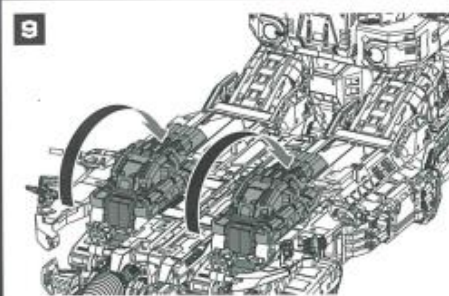

図のパーツを折りたたみます。

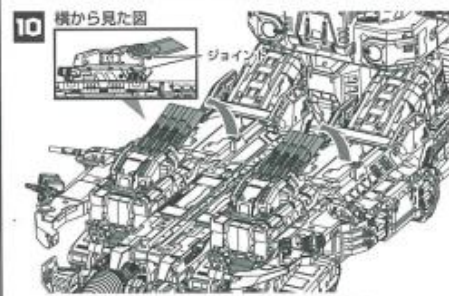

三連式主砲の砲身を起こし、ジョイントを外します。

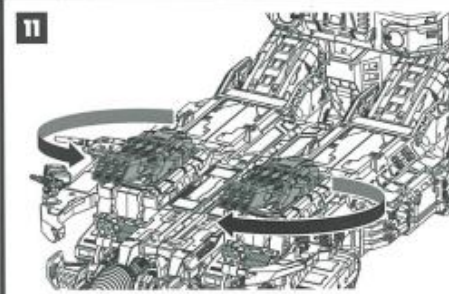

三連式主砲を180度回転させます。

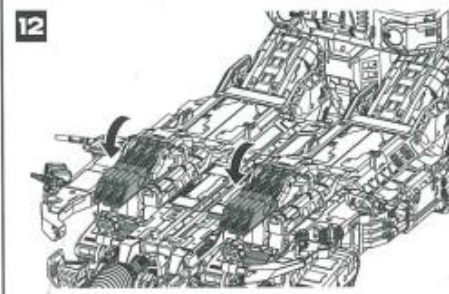

砲身を倒し、ジョイントで固定します。