

採石場でテレンスとトーマスそしてパーシーが大活躍!

きかんしゃトーマスのビッグローダー テレンスの採石場

取り扱い説明書

対象年齢 3才以上

単3乾電池1本使用
(電池は別売りです。)

REQUIRES 1R6 ("AA" SIZE) BATTERY
(NOT INCLUDED)



レイアウトサイズ:
W600mm X D550mm X H140mm

© 2008 Dainippon (Thomas) Limited



この度は、タカラトミー「きかんしゃトーマスのビッグローダーテレンスの採石場」をお買い上げいただきまして、誠にありがとうございます。ご使用前に、この取り扱い説明書をよくお読みください。また、読み終わった後は必ず保管しておいてください。

注意 (ちゅうい)

保護者の方へ 必ずお読みください。



くろいせい

- 小さなボール(石炭)があります。口の中には絶対に入れないでください。窒息などの危険があります。
- 傾倒の危険がありますので、3才未満のお子様には絶対に与えないでください。
- 電池を誤使用すると発熱・破裂・液漏れの恐れがあります。下記に注意してください。
- 充電式(ニカドなど)電池、ニッケル系電池(オキシライド電池など)は、絶対に使用しないでください。
- \oplus (プラスマイナス) を正しくセットしてください。
- 遊んだ後は必ずスイッチを切り電池をはずしてください。
- ショートさせたり充電、分解、加熱、火のなかに入れたりしないでください。
- 万一、電池からもれた液が目に入ったときはすぐに大量の水で洗い医師に相談してください。ひふや髪については水で洗ってください。
- 車輪や回転部に指や髪、毛や衣服などをはさまれないように注意してください。
- 可動部には指などを入れないでください。はさまれてケガをする恐れがあります。
- 思わぬ事故の恐れがありますので、ご使用後は3才未満のお子様の手の届かないところに保管してください。
- プラスチック袋を頭から被ったり、顔を覆ったりしないでください。窒息する恐れがあります。

- 電池は充電式です。充電後はすぐに捨ててください。
- ご使用前に、取り扱い説明書をよくお読みください。また、読み終わった後は必ず保管しておいてください。
- ビッグローダーの改造は絶対しないでください。改造などを行いますと、走行や遊びの支障が出たり、故障の原因となる可能性があります。

TAKARA
TOMY

セット内容

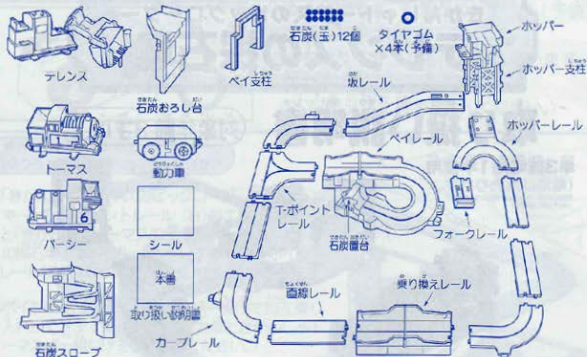

シールの貼りかた

※イラストの番号とパッケージの写真をよく見て貼ってください。

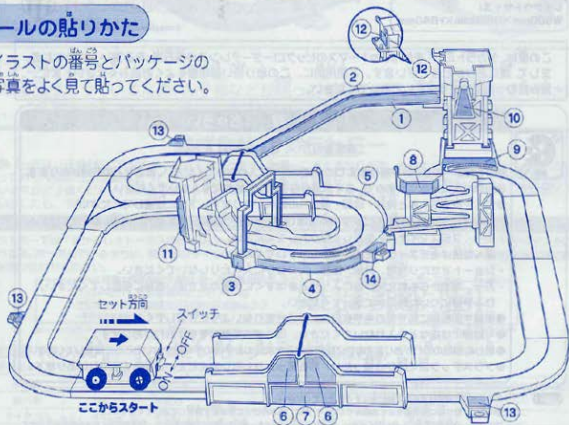

正しく組み立ててください。(浮き上がっているところがあると正しく動作しません。)
 走行方向の前後に注意してください。石炭は5個で遊んでください。(他は予備です)

組み立てかた

① レール

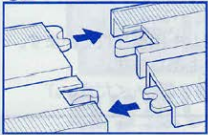

レールを図のように、ミソに合わせて正しくセットしてください。

② ホッパー

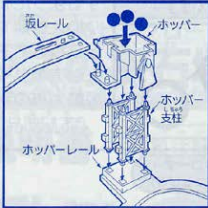

図のようにホッパーレールの上に、ホッパー支柱とホッパーをセットしてから、坂レールをセットしてください。
※石炭が詰まった時は、手で直してください。

③ ペイレール

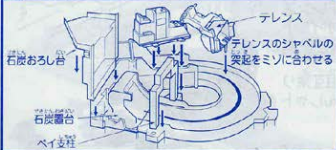

図のペイレールの上に、石炭おろし台ペイ支柱、テレンスを矢印のように正しくセットしてください。
注意…石炭置台やペイ支柱は、しっかりと奥までさし込んでください。

④ 石炭スロープ

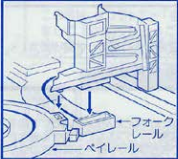

石炭スロープを、フォークレールとペイレールに、図の矢印のように正しくセットしてください。

⑤ 乗り換えレール

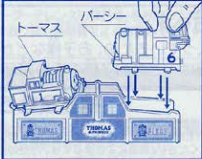

乗り換えレールのシール面を手前にして図のように、車両を正しくセットしてください。

遊びかた 動力車に電池を入れたらレールの上で走らせよう!

※遊ぶ時は髪の毛を車輪に巻き込まないように注意してください。

電池の入れかた



動力車のカバーを、図の矢印のように、指でフックを押しはずし、カバーを取りはずしてください。

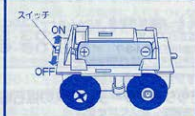

図のように単3乾電池1本を、⊕⊖(プラス、マイナス)を間違えないように正しくセットしてください。



動力車の底にあるガイドピンを矢印のように立ててから、レールのミソにのせてください。スイッチをONにすると走ります。

■ガイドピンを倒しておくと、レール以外の所でも遊べます。

タイヤゴムの取り換えかた

～購入時はセットされています～



新しい電池を入れても動力車がスリップをするようになってきたら、タイヤゴムの取り換え時期です。付属のタイヤゴム(予備)と交換して下さい。

※別売のタイヤゴムも用意されています。
※動力車の別売りもあります。

(下記部品注文書をごらんください。)

きかんしゃトーマスのビッグローダー

港のクランキー(別売り)とのつなげかた

- ①「きかんしゃトーマスのビッグローダー」のクランキーのT-ポイントレール(B)のエンドストップと「きかんしゃトーマスのビッグローダー」の探石場のケーブルレールをはずして、T-ポイントレール(D)〔つながるポイントレール〕でつなぎます。
- ②ポイント切りかえレバーのレバー操作で相互乗り入れができます。(この時、動力車ときかんしゃトーマスは一組だけを使用してください。)

※ローリーとテレンスは互換性がありませんので、各々のセットでご使用ください。

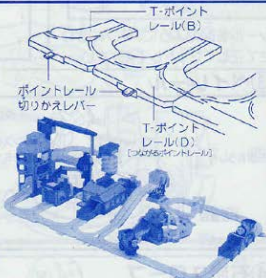

《おうちの方へ》

小さな部品が入っているため、お子様などが誤ってのみこまないように注意してください。また、ご使用後は小さなお子様の手の届かないところに保管してください。

株式会社 タカラトミー

タカラトミーでは、「子供たちに安全で楽しいおもちゃと夢を」を第一に考えております。そのため、常に製品に対し研究、改良を行なっており、お買い上げ時期によって同一製品の中にも多少異なるものや、パッケージの写真やイラストなどと異なる場合がございますがご了承ください。製品につきましても、万全の注意をはらって製造に当たっておりますが、万一お気付きの点がございましたら、下記へご連絡ください。

アフターサービスのお知らせ

タカラトミーでは「きかんしゃトーマスのビッグローダー」をいつまでも楽しく遊んでいただくために、アフターサービスを行っております。万一遊んでいるうちに、動力部のタイヤゴムがすりへったり、連結部分が破損してしまった時は、弊社のお客様相談室までお問い合わせください。

※お問い合わせ先：株式会社タカラトミー お客様相談室 きかんしゃトーマスのビッグローダー担当

〒124-8511 東京都葛飾区立石7-9-10

〒532-0003 大阪府大阪市淀川区高津4-3-7

※電話受付時間 月～金曜日(祝日・祭日を除く) 12～17時 (お盆期間およびお盆明けは別途ご案内)

TEL 03-5650-1031

TEL 06-6395-1031

●タカラトミーの情報はインターネットで <http://www.takaratomy.co.jp>

© 2008 TOMY

部品注文書 (きかんしゃトーマスのビッグローダーテレンスの探石場)

必要な部品名に○印をつけ、必要セット数と合計金額をご記入ください。

印	部品名	1セット	部品代金	セット数	部品代合計	送料	合計金額(部品代金+送料)
	動力車	1台	¥800		¥	¥300	¥
	タイヤゴム	4本	¥100		¥	¥150	¥
	石炭(玉)	10個	¥100		¥	¥150	¥
	パイ支柱	1本	¥100		¥	¥150	¥
							¥

ご購入の上、部品代金と送料を同時に、上記までご注文ください。

ご送金は現金書留、荷替(500円以下は切手代用可)をお願い致します。

※送料は車両ゴム、玉を一緒に注文しても150円です。但し、動力車の注文一緒の場合は300円になります。

2008年7月現在