

OmniBot 超機獣ガンガンガン 2体対戦セット

取扱説明書

対象年齢 6才以上

この度は、タカラトミー「ガンガンガン2体対戦セット」をお買い上げいただきまして、誠にありがとうございます。ご使用前にこの取扱説明書(本書)をよくお読みください。また、読み終わった後は、必ず保管しておいてください。

警告(けいこく)

保護者の方へ必ずお読みください。

- 小部品があります。誤飲・窒息の危険がありますので、3才未満のお子様には絶対に与えないでください。
- ごくまれに、強い光の刺激や点滅を受けた時に一時的に筋肉のけいれんや意識の喪失などを体験する人がいます。こうした症状を体験した人は、製品を使用する前に必ず医師と相談してください。また、使用中にこのような症状が起きた場合には直ちに使用を中止し、医師の診断を受けてください。

注意(ちゅうい)

- 光源を絶対にのぞかないでください。目を傷める危険があります。● 本体の光を人の顔などに向けしないでください。● 推奨の充電式ニッケル水素電池を誤使用すると、発熱・破裂・液漏れの恐れがあります。下記に注意してください。● 充電方法については、推奨の充電式ニッケル水素充電器本体の説明を絶対的に守ってください。● 推奨の充電式ニッケル水素電池以外を使用しないでください。● +-(プラス・マイナス)を正しくセットしてください。● 推奨の充電式ニッケル水素電池と他の電池を混ぜて使用しないでください。● 遊んだ後は必ずスイッチを切り、電池をはずしてください。● ショートさせると大電流が流れ、危険です。絶対にさけてください。● 製品本体や電池がぬれぬれたらすぐに使用をやめてください。ショートの原因になります。● 水や火の中に入れたり、分解・ハンダ付けは絶対にしないでください。● 火の近く、高温・多湿の場所での使用、充電、保管はしないでください。● 廃棄するときは、自治体の廃棄物処理の指示に従ってください。● 乾電池を誤使用すると発熱・破裂・液漏れの恐れがあります。下記に注意してください。● 推奨以外の二次電池は、絶対に使用しないでください。● 古い電池と新しい電池、いろいろな種類の電池を混ぜて使用しないでください。● +-(プラス・マイナス)を正しくセットしてください。● 遊んだあとは必ず電源を切り、電池をはずしてください。● ショートさせたり、充電、分解、加熱、火の中に入れたりしないでください。● 万が一電池から漏れた液が目に入ったときは、すぐに大量の水で洗い医師に相談してください。皮膚や服についたときは水で洗ってください。● 廃棄するときは、自治体の廃棄物処理の指示に従ってください。● 光の点滅により気分が悪くなる恐れがありますので、発光部の点滅を長時間見続けしないでください。● 長時間の使用は避けて、適度に休憩をお取りください。● 暗いところで遊ばないでください。● 本体の可動部や回転するタイヤに、指や髪、毛、衣服などをはさまれないように注意してください。● 直射日光のあたる場所に置かないでください。レンズを使っているため、発火の危険があります。● 操作する時はコントローラーや手が自分や対戦相手、物などに当たらないように注意してください。● 操作する時は、本体が自分の周囲の人、物などに当たらないように注意してください。● ぶついたり、ふりまわすと乱暴な遊びをしないでください。● 思わぬ事故の恐れがありますので、ご使用前は3才未満のお子様の手の届かないところに保管してください。● ハサミを使用する際は、お取扱いにご注意ください。

<お願い> ● ご使用前に、取扱説明書(本書)をよくお読みください。また、読み終わった後は、必ず保管しておいてください。● 推奨の充電式ニッケル水素電池を使用する際は、推奨の充電式ニッケル水素電池の取扱説明書をお読みください。● 各パーツは修理に当たり引換りしないようにしてください。● 本体をロックさせた状態で動作させないでください。● モーターに負荷がかかり発熱や故障の原因となります。● ぶついたり、おとしたりしないでください。● 直射日光の当たる所、暖房器具の近くなど温度の高すぎる所、湿りすぎる所には置かないでください。● 本製品は屋内専用です。屋外で動かすと、ゴミなどにより故障する恐れがあります。● じゅうたん、カーペットの上では遊ばないでください。毛足が絡まり、故障する恐れがあります。● 太陽光のあたる場所や、蛍光灯の近くでは正常に動作しない場合があります。● コントローラーと本体の間には障害物があると、正常に通信できない場合があります。● まれにテレビのリモコンなど、他の製品の赤外線リモコンの影響で動作を及ぼす場合がございますので、ご了承ください。

発売元：株式会社タカラトミー
 〒124-8511 東京都葛飾区立石 7-9-10
 TEL: 0570-041031 (フリーダイヤル)
 FAX: 0570-041031 (フリーダイヤル)
<http://www.takaratomy.co.jp/support/index.html>

シールの貼り方

下図を参照してシール番号に合わせて貼り付けてください。

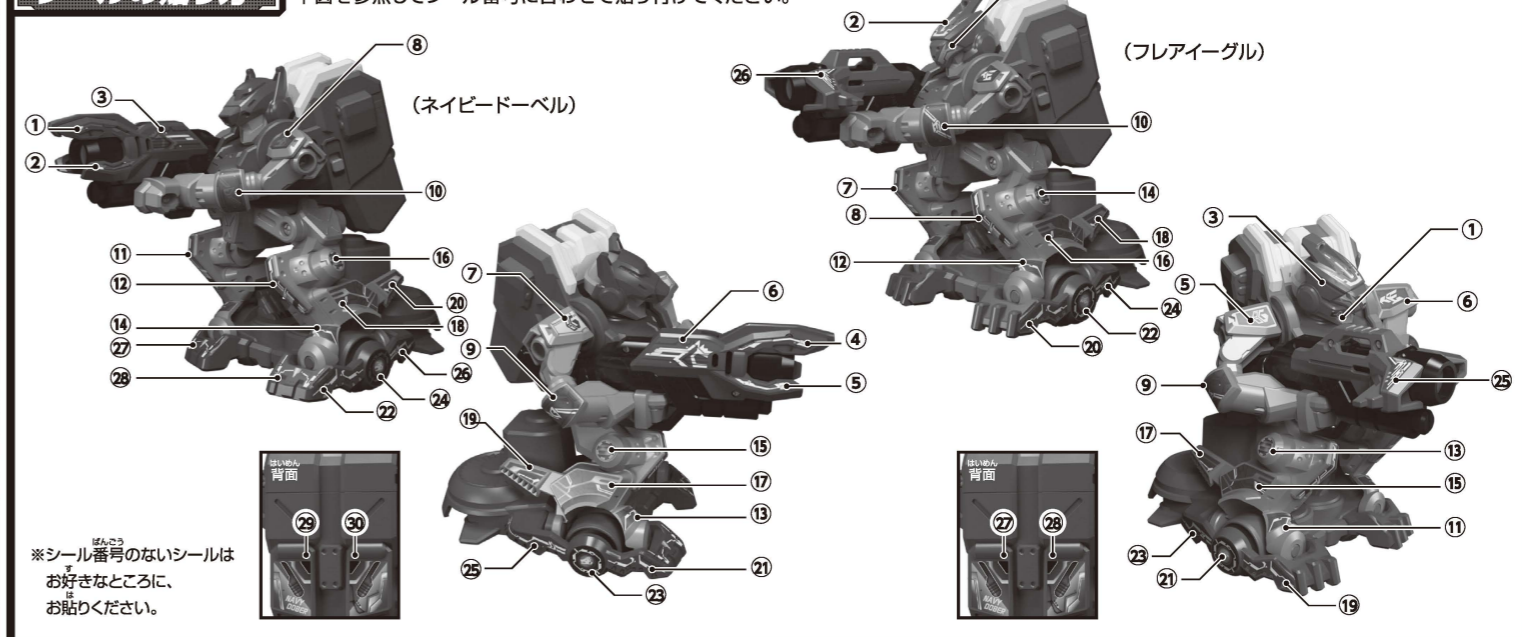

※シール番号のないシールは、お好きなところに、お貼りください。

電池の入れ方

- 1 本体/コントローラーの起動スイッチをOFFにして、図のように電池プタのとめネジをプラスドライバーでゆるめ、電池プタを取り外します。
- 2 向きに注意して単4電池を入れます。(本体:3本、コントローラー:2本)
※充電電池を使用する際は、推奨の充電式ニッケル水素電池以外は使用しないでください。※乾電池を使用する際は、アルカリ乾電池をご使用ください。
- 3 電池プタを図のようにして、電池プタのとめネジを矢印方向にします。電池を交換するときは全て新しい電池と交換してください。

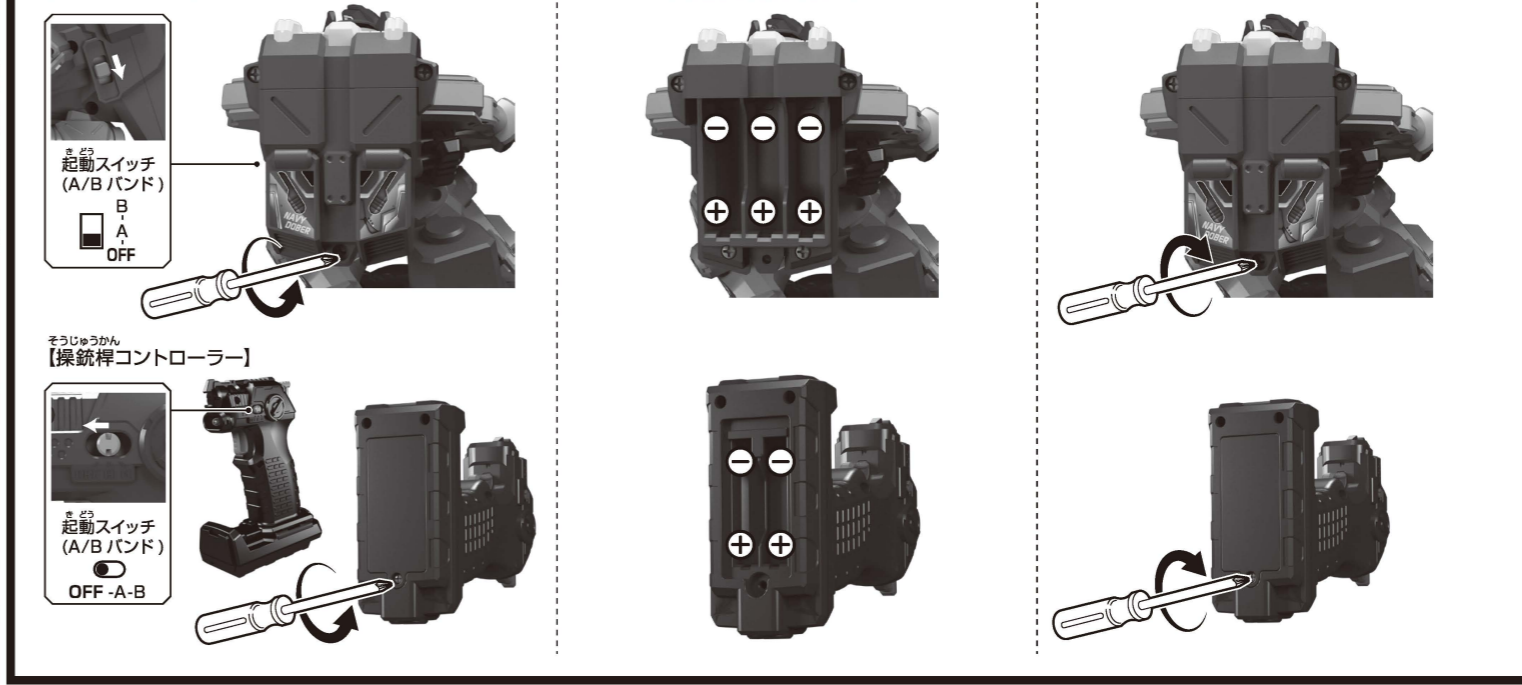

ガンガンの起動方法(ペアリング)

- 1 ロボットとコントローラーの起動スイッチが「OFF」であることを確認します。※「OFF」でない場合、一度スイッチを「OFF」にしてから再度起動してください。
 - 2 ロボットの起動スイッチを「OFF」から「A」(または「B」)にするとダメージランプがゆっくりと赤く光ります。
 - 3 コントローラーの起動スイッチをロボットと同じバンドにすると、ペアリング完了です。
- ※2体対戦をする際は、相手のロボットと別のバンドでペアリングしてください。

セット内容



各部名称

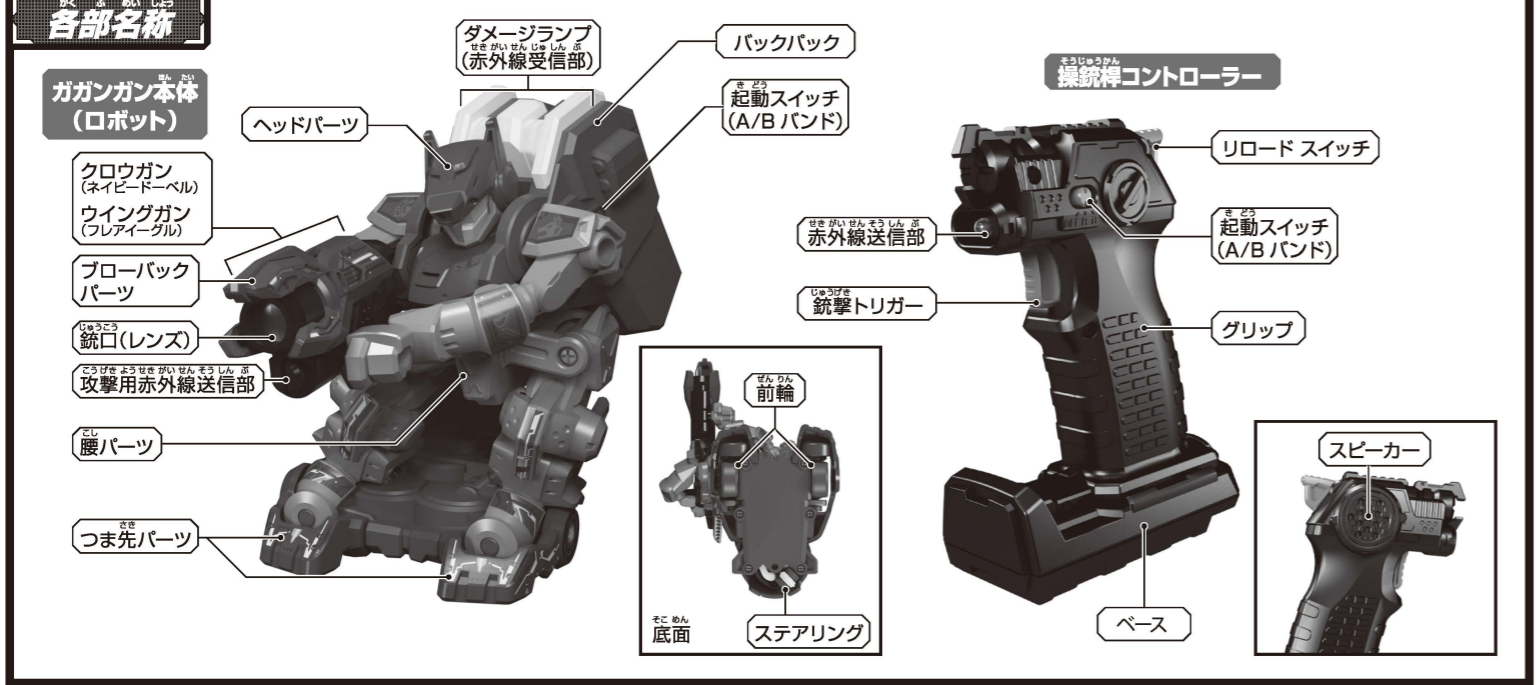

ご注意
遊ぶときは必ずコントローラーの赤外線送信部をガガンガン本体の方向に向け1m~1.5m以内で操作してください。
※ガガンガン本体とコントローラーの間に机などの障害物があると操作出来ない場合があります。

ガガンガン操作方法

※プレイスペース
「タテ1m x ヨコ1m」以上推奨

右旋回
TURN RIGHT
操銃桿コントローラーを右に傾けると、ロボットも体を右に傾けながら右旋回

左旋回
TURN LEFT
操銃桿コントローラーを左に傾けると、ロボットも体を左に傾けながら左旋回

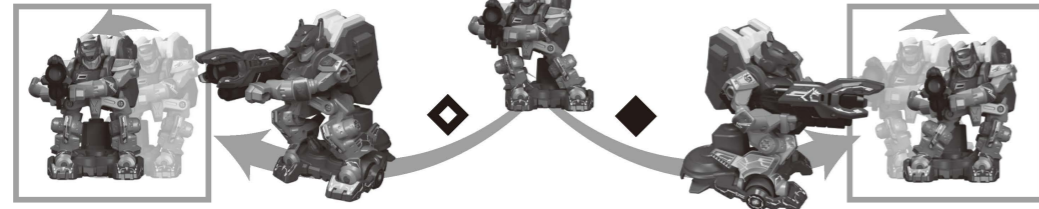

前進
ADVANCE
ロボットの体を傾ける動きに合わせて、操銃桿コントローラーを左右タイミングよく傾けるとジグザグに前進

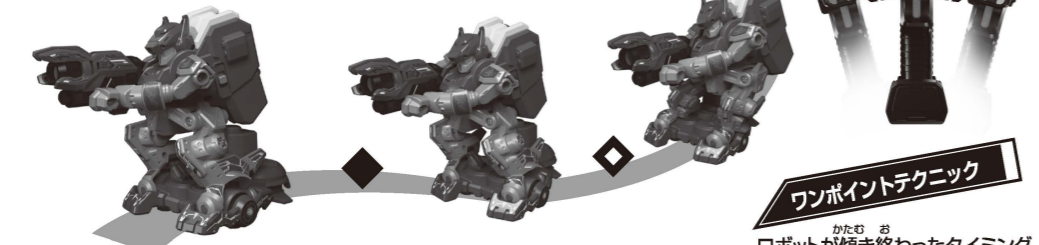

銃撃サウンド&ブローバックアクション
銃撃
SHOOTING
操銃桿コントローラーの銃撃トリガーを引くと迫力の銃撃アクション! レーザービームで敵を狙い撃て!

ワンポイントテクニック
ロボットが傾き終わったタイミングでコントローラーを逆に傾けるとまっすぐ進みやすいぞ。

弾切れ&リロード

[弾切れ]
撃ちすぎ注意!
30発撃つと弾切れになるぞ。そんな時は「リロードスイッチ」でチャージだ! リロード中は約2秒間動けなくなるので気を付けろ!

[近接戦闘]
銃撃だけじゃない!
相手の機体に体当たり攻撃で転倒させれば一発KO。相手の側面から当たると倒しやすいぞ!

ガガンガン ネイビードール・フライエグル 機体性能

- HP:10...相手の攻撃を10発受けると機能停止
- 弾数:30発...30発弾を撃つと弾切れになる
- リロード時間:2秒...リロード中2秒間動作不能になる

[旋回性能]

旋回半径(目安) 約30cm~80cm
※走行する床面や電池の状態によって変化します。

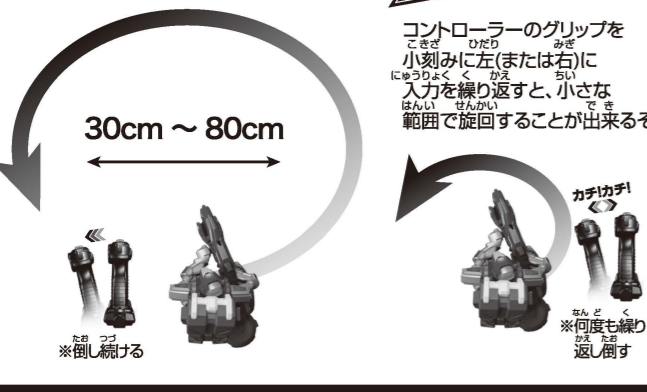

[狙撃性能]

攻撃がバックバックの上に当たるとダメージランプが赤く点灯してHPが1つ減ります。
※攻撃が当たると約1秒間動けなくなります。

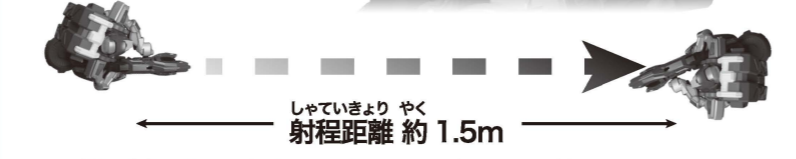

銃撃トレーニング
レーザービームの光で狙いを定めて、銃撃のトレーニングだ! 光を目安に攻撃の当たる位置や角度の感覚をみがけ!

※レーザービームの光で紙製パーツが動くことはありません。
※紙製パーツはパッケージから取り出してください。

操作トレーニング

操作トレーニング1
1mの間隔にセットした2つの紙製パーツの間を8の字に1周走行しよう! 紙製パーツにぶつかるとやり直した。

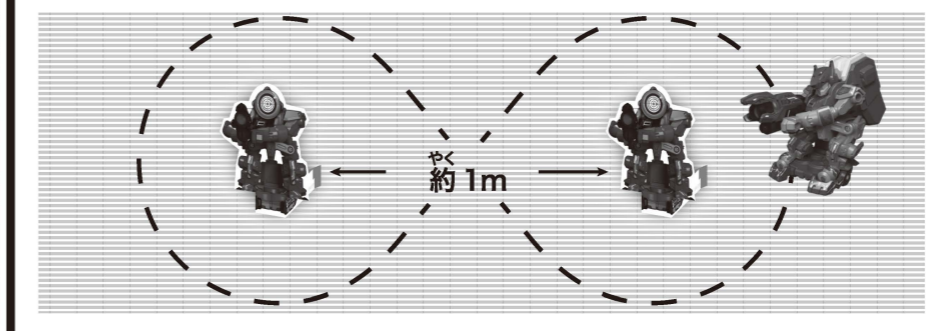

操作トレーニング2
図のように1辺1mの四角形にセットした4つの紙製パーツを全部倒せ!

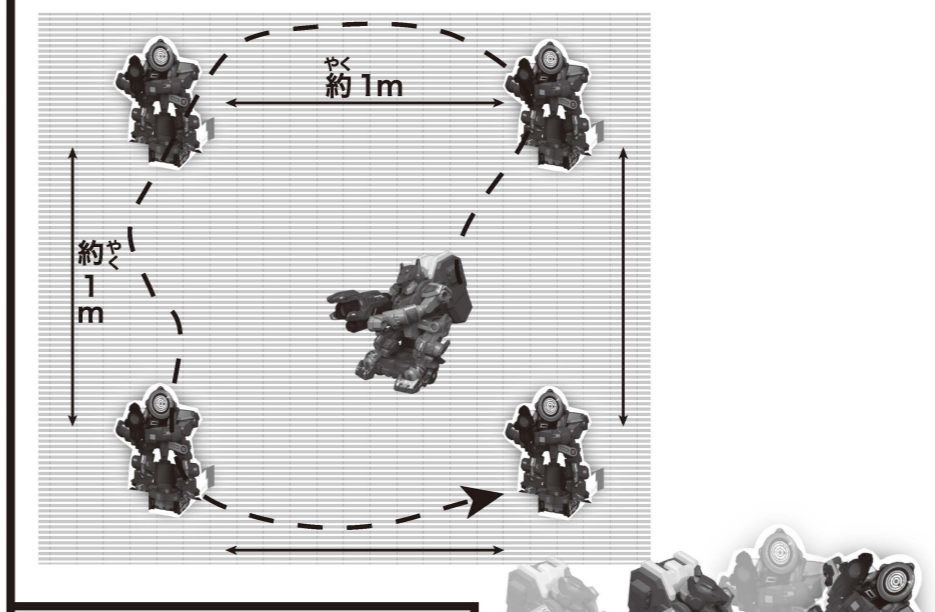

ガガンガン最新情報
ガガンガンの最新情報はこちら▶
<http://www.takaratomy.co.jp/gagangun/>

2体対戦のルール

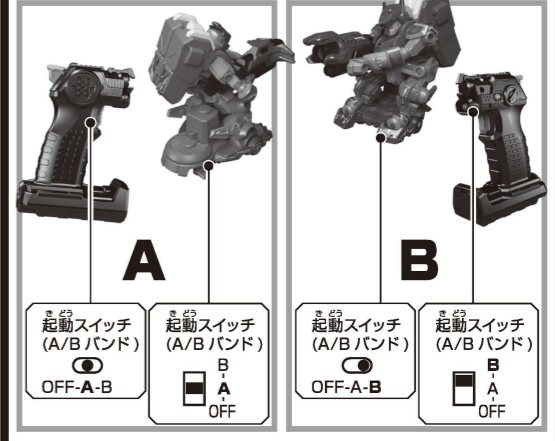

相手のロボットとバンドを別にしてセットします。
お互い自由に操作しながらバトル開始まで10秒カウントダウンします。※バトル開始前10秒間の銃撃禁止
次の2通りのいずれかになった方が勝利。

勝利パターン①
「ショットダウン」:
相手に10発銃撃を当てると勝利!
9発攻撃をくらうとダメージランプが赤く点滅。あと1発で負けてしまうピンチのシグナルだ。
10発目の攻撃をくらうと操作不能になり、ダメージランプが光りながらガタガタ動いたあとに機能停止するぞ。

勝利パターン②
「ノックダウン」:
相手のロボットに体当たりをして転倒させれば勝利!
一発逆転を狙え!

相手のロボットの横から攻撃すると、転倒させやすいぞ!!

メンテナンス方法

1. ロボットを動作させる場所をきれいにしてください。ホコリやゴミがあると、車輪についたり、関節部にまき込んだりして正しく動作しなくなります。動作前に床面などをきれいにしてください。
2. 車輪や関節部にホコリやゴミが付いたら、きれいに掃除してください。

遊び終わったら

本体とコントローラーの起動スイッチを「OFF」にし、電池を取り出してください。ロボットは平らな場所に置いて保管してください。

スリープモードについて スリープモードとは一定の時間遊んでいないと、電池の消耗を防ぐ為に自動的に「OFF」になるモードです。

ガガンガン本体	20分間、何も入力無し	起動スイッチを一度「OFF」にしてから再度「A(またはB)」にしてください。
操銃桿コントローラー		

こんな時は...

症状 (しょうじょう)	原因 (げんいん)	対策 (たいさく)
操銃桿コントローラーから音はするがロボットが動かない/ 銃撃アクションをしない	▶ 本体の起動スイッチが入っていない。 ▶ 本体と操銃桿コントローラーのペアリングが出来ていない。	取扱説明書(本書)の「ガガンガンの起動方法(ペアリング)」を参考に、起動ペアリングを行ってください。
ロボットの動きが悪い	▶ 赤外線が届いていない。 ▶ 本体がスリープモードになっている。	▶ 操銃桿コントローラーを本体に向けて操作してください。赤外線の送信距離は条件によって変わります。本体に近づいて操作してください。 ▶ 上記「スリープモードについて」を参考に、スリープモードを解除してください。
	▶ 電池が消耗している。 ▶ 本体の定義にゴミが付いている。	▶ 取扱説明書(本書)の「電池の入れ方」を参考に、すべて新しい電池に交換して下さい。 ▶ 取扱説明書(本書)の「メンテナンス方法」を参考に、汚れを取り除いてください。